

Proyecto		No. Catálogo		Tipo	
Preparado por		Notas		Fecha	



HALO

RL4 | CCT seleccionable

Módulo LED de adaptación para uso general de 4 pulgadas con interruptor SeleCCTable

Aplicaciones Típicas

Residencial

Menú Interactivo

- Información para ordenar página 2
- Especificación del producto página 3
- Datos fotométricos página 4
- Datos de energía y rendimiento página 4
- Garantía del producto
- Guía de atenuación

Certificación del Producto



Consulte la lista de productos certificados ENERGY STAR®. Puede utilizarse para cumplir con los requisitos del Título 24 de California de alta eficacia. Certificado por la Base de Datos de Eficiencia de Electrodomésticos de California bajo JAB.

Nota: Debido al cambio de la T20, a partir del 1 de julio de 2019 consulte con la fábrica el número de catálogo correcto y la disponibilidad del producto de California que cumple con la T20.

Características del Producto



Principales Características del Producto

- Seleccione entre 5 CCT mediante un interruptor; 2700K, 3000K, 3500K, 4000K, 5000K CCT; 90 CRI
- Lúmenes: 600, 900
- Se utiliza con carcasa de 4" con adaptador de base atornillada incluido
- Atenuable hasta el 5%
- Montaje de la hoja de fricción

Detalles Dimensionales y de Montaje

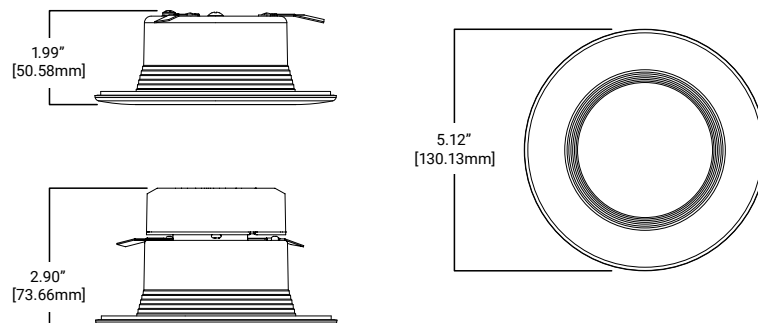

Escala



Diagrama Adicional de productos

Información para ordenar*

NÚMERO DE ORDEN DE MUESTRA: **RL4069S1EWHR**

Clave del icono:  Producto configurable

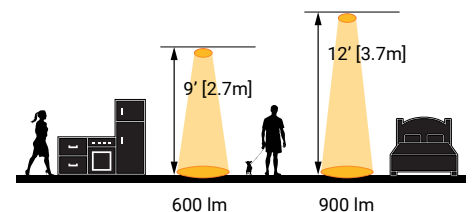
Modelos	Lúmenes	CRI/CCT	Driver	Acabado	Empaque	Compatible con T20
RL4 = Módulo LED de 4" para uso general	06 = 600 lúmenes (nominales) 09 = 900 lúmenes (nominales)	9S = 90 CRI mínimo, ajuste de blancos, CCT seleccionable 2700K-5000K	1E = 120V 60Hz corte de fase en el borde anterior o posterior, 1% de atenuación	WH = Deflector blanco mate	R = Reciclable	-CA
Notas	Notas	Notas	Notas	Notas	Notas	Notas

Accesorios

Accesorios
<p>Molduras de diseño</p> <p>RL4TRMWHB = Aro decorativo de 4" en blanco pintado, deflector</p> <p>RL4TRMSNB = Aro decorativo de 4" en níquel satinado, deflector</p> <p>RL4TRMTBZB = Aro decorativo de 4" en bronce toscano, deflector</p> <p>RL4TRMWH = Aro decorativo de 4" en blanco pintado</p> <p>RL4TRMSN = Aro decorativo de 4" en níquel satinado</p> <p>RL4TRMTBZ = Aro decorativo de 4" en bronce toscano</p>
Notas

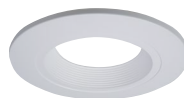

RL4TRMWHB
Blanco (pintable)

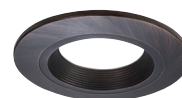

RL4TRMTBZB
Bronce toscano

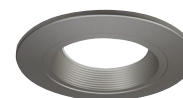

RL4TRMSNB
Níquel satinado



RL4TRMWH
Blanco (pintable)



RL4TRMTBZ
Bronce toscano



RL4TRMSN
Níquel satinado

Carcasas

Carcasas
<p>Carcasas LED ultraplanas Halo</p> <p>H245ICAT = 4" IC, carcasa hermética ultraplana para nueva construcción, LED, 120 - 277V</p> <p>H245RICAT = 4" IC, carcasa hermética ultra-baja para remodelación, LED, 120 - 277V</p> <p>Carcasas LED Halo</p> <p>H995ICAT = 4" IC, carcasa hermética poco profunda para nueva construcción, LED, 120 - 277V</p> <p>H995RICAT = 4" IC, carcasa hermética poco profunda para remodelación, LED, 120 - 277V</p> <p>Carcasas Halo</p> <p>H99TAT = 4" no IC, carcasa hermética de nueva construcción, E26, 120V</p> <p>H99RTAT = 4" no IC, carcasa hermética poco profunda para remodelación, E26, 120V</p> <p>H99ICAT = 4" IC, carcasa hermética de nueva construcción, E26, 120V</p> <p>E4TATSB = 4" no IC, carcasa hermética de poca profundidad para nuevas construcciones, soporte de enchufe ajustable, E26, 120V</p> <p>E4RTATSB = 4" no IC, carcasa hermética de poca profundidad para remodelación, soporte de enchufe ajustable, E26, 120V</p> <p>E4ICATSB = 4" no IC, carcasa hermética de poca profundidad para nuevas construcciones, soporte de enchufe ajustable, E26, 120V</p>
Notas

Especificaciones del Producto

Sistema de selección de CCT

- Utilice el interruptor para elegir entre 2700K, 3000K, 3500K, 4000K y 5000K CCT.

Módulo - Moldura

- La construcción del módulo incluye el conjunto de LEDs, el disipador de calor, el reflector, la lente, el deflector y el aro decorativo.
- Deflector regresivo
- Disipador de calor diseñado para alejar el calor del conjunto de LED, manteniendo las temperaturas de unión por debajo de los máximos especificados, incluso cuando se instalan en entornos de techos aislados.

Conjunto de LEDs

- La matriz de LED de potencia media proporciona una fuente uniforme con alta eficiencia y sin pixelación.
- 90 CRI mínimo, R9 superior a 50
- Precisión de color a 4 SDCM entre puntos finales, proporcionan precisión y uniformidad de color.
- La temperatura de color (CCT) tiene un rango seleccionable de 2700K a 5000K (predeterminado de fábrica 3000K)

Conjunto óptico

- Lente regresiva
- Policarbonato resistente a los impactos
- Forma convexa y aspecto de lámpara
- Difusa para una iluminación uniforme

Driver

- El driver integral de corriente constante de 120V y 60 Hz proporciona una operación sin ruido
- Atenuación continua y sin parpadeos del 100% al 5%
- La conexión eléctrica rápida en línea y el adaptador E26 (incluido) proporcionan conexiones a la red eléctrica
- Consulte la guía de atenuación para conocer los dimmers compatibles

Retención

- Clips de instalación universal Push-N-Twist
- Los clips están preinstalados y diseñados para adaptarse a las carcasas empotradas compatibles de 4".

Carcasas de diseño (se venden por separado)

- Los revestimientos del RL4 son aros accesorios que se acoplan al RL4 para un acabado permanente. Consulte la ficha técnica de los accesorios del RL4 para más detalles.
 - Blanco (pintable)
 - Níquel satinado
 - Bronce toscano

Juntas

- Las juntas de celda cerrada cumplen con los requisitos de flujo de aire restrictivo sin necesidad de calafateo adicional

Cumplimiento de la normativa

- Certificado por UL
- Certificado para lugares húmedos y mojados
- Certificado de hermeticidad según la ASTM-E283
- Adecuado para su uso en armarios de ropa cuando se instala de acuerdo con los requisitos de espacio del NEC 410.16
- Emisiones EMI/RFI según los límites de consumo de la FCC 47CFR Parte 15
- No contiene mercurio ni plomo y cumple con RoHS
- Pruebas fotométricas de acuerdo con la IES LM-79-08
- Proyecciones de mantenimiento de lúmenes de acuerdo con la IES LM-80-08 y TM-21-11
- Puede utilizarse para el cumplimiento del Título 24 del Estado de California sobre luminarios de alta eficacia. Cumple con el Título 24 JA8-2016-E.
- Puede utilizarse para el cumplimiento de los luminarios de alta eficacia del Código Internacional de Conservación de la Energía (IECC).
- Listado ENERGY STAR®, base de datos de referencia para listados actuales

Garantía

- Garantía limitada de cinco años, consulte el sitio web para más detalles. www.cooperlighting.com/legal

Datos Fotométricos

[Ver archivos IES](#)

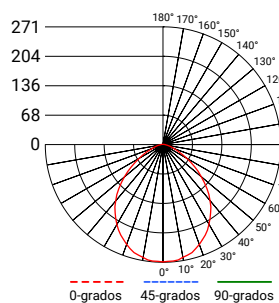

RL4069S1EWHR-3000K

Criterios de espacio: (0-180) 1.18
(90-270) 1.18
(Diagonal) 1.26

Ángulo del haz: 93.1°
Ángulo de campo: 141.1°
Lúmenes: 597
Potencia de entrada: 8.0 W
Eficacia: 74.6 LPW
Informe de prueba:
RL4069S1EWHR-3000K.ies

Lumen zonal	Lúmenes	% Lúmenes
0-30	203	35.3
0-40	322	56
0-60	511	88.8
0-90	575	100

TM-30-15	Rf = 91.1 Rg = 100.9
CRI/CIE	Ra = 93.1 R9 = 64.9

CCT - Rango de 2700K- 5000K



93°

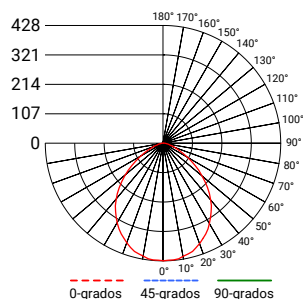

RL4099S1EWHR-3000K

Criterios de espacio: (0-180) 1.17
(90-270) 1.17
(Diagonal) 1.25

Ángulo del haz: 93°
Ángulo de campo: 141.1°
Lúmenes: 952
Potencia de entrada: 12.0 W
Eficacia: 79.3 LPW
Informe de prueba:
RL4099S1EWHR-3000K.ies

Lumen zonal	Lúmenes	% Lúmenes
0-30	323	35.3
0-40	512	56
0-60	813	88.8
0-90	915	100

TM-30-15	Rf = 91.1 Rg = 100.9
CRI/CIE	Ra = 93.1 R9 = 64.9

CCT - Rango de 2700K- 5000K

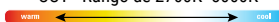

93°

Datos de Energía y Rendimiento

RL4069S1EWHR	
Lúmenes máx.	632 @ 5000K
Voltaje de entrada	120V
Frecuencia de entrada	50/60 Hz
Potencia de entrada	8.0W
Corriente de entrada	0.075A - 0.0875A (Por potencia de entrada)
Factor de potencia	>0.90
THD	<20%
EMI/RFI	FCCTítulo 47 CFR, Parte 15, Clase B (Consumidor)
Clasificación de sonido	Clase A
Temperatura mínima de arranque	-30°C (-22°F)

RL4099S1EWHR	
Lúmenes máx.	1033 @ 5000K
Voltaje de entrada	120V
Frecuencia de entrada	50/60 Hz
Potencia de entrada	11.9W
Corriente de entrada	0.075A - 0.0875A (Por potencia de entrada)
Factor de potencia	>0.90
THD	<20%
EMI/RFI	FCCTítulo 47 CFR, Parte 15, Clase B (Consumidor)
Clasificación de sonido	Clase A
Temperatura mínima de arranque	-30°C (-22°F)

Probado de acuerdo con la IES LM63. Los resultados de campo pueden variar.

Nota: Consulte los archivos IES para obtener más datos del producto.

Datos Fotométricos

[Ver archivos IES](#)

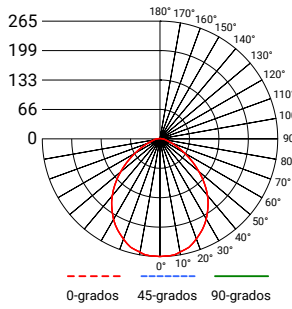

RL4069S1EWHR-CA-3000K
 Criterios de espacio: (0-180) 1.17
 (90-270) 1.17
 (Diagonal) 1.25
 Ángulo del haz: 93.1°
 Ángulo de campo: 141.1°
 Lúmenes: 576
 Potencia de entrada: 6.3 W
 Eficacia: 91.4 LPW
 Informe de prueba:
 RL4069S1EWHR-CA-3000K.ies

Lumen zonal	Lúmenes	% Lúmenes
0-30	203	35.3
0-40	322	56
0-60	511	88.8
0-90	576	100

TM-30-15	Rf = 91.1
	Rg = 100.9
CRI/CIE	Ra = 93.1
	R9 = 64.9

CCT - Rango de 2700K- 5000K

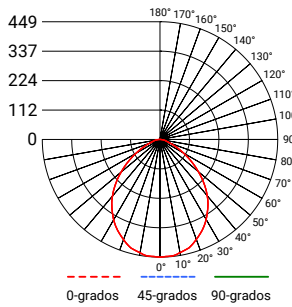
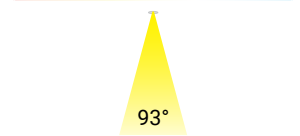

RL4099S1EWHR-CA-3000K
 Criterios de espacio: (0-180) 1.17
 (90-270) 1.17
 (Diagonal) 1.25
 Ángulo del haz: 93°
 Ángulo de campo: 141.1°
 Lúmenes: 967
 Potencia de entrada: 9.9 W
 Eficacia: 97.7 LPW
 Informe de prueba:
 RL4099S1EWHR-CA-3000K.ies

Lumen zonal	Lúmenes	% Lúmenes
0-30	341	35.3
0-40	542	56
0-60	859	88.8
0-90	967	100

TM-30-15	Rf = 91.1
	Rg = 100.9
CRI/CIE	Ra = 93.1
	R9 = 64.9

CCT - Rango de 2700K- 5000K

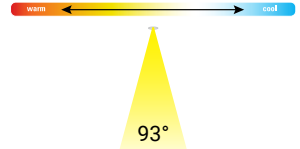

Datos de Energía y Rendimiento

RL4069S1EWHR-CA	
Lúmenes máx.	590 @ 4000K
Voltaje de entrada	120V
Frecuencia de entrada	50/60 Hz
Potencia de entrada	6.3W
Corriente de entrada	0.075A - 0.0875A (Por potencia de entrada)
Factor de potencia	>0.90
THD	<20%
EMI/RFI	FCCTítulo 47 CFR, Parte 15, Clase B (Consumidor)
Clasificación de sonido	Clase A
Temperatura mínima de arranque	-30°C (-22°F)

RL4099S1EWHR-CA	
Lúmenes máx.	992 @ 5000K
Voltaje de entrada	120V
Frecuencia de entrada	50/60 Hz
Potencia de entrada	9.8W
Corriente de entrada	0.075A - 0.0875A (Por potencia de entrada)
Factor de potencia	>0.90
THD	<20%
EMI/RFI	FCCTítulo 47 CFR, Parte 15, Clase B (Consumidor)
Clasificación de sonido	Clase A
Temperatura mínima de arranque	-30°C (-22°F)