

Proyecto		No. Catálogo		Tipo	
Preparado por		Notas		Fecha	



Lumark

Axcent

Luminario de montaje en pared

Características del Producto



Menú Interactivo

- Información para ordenar página 2
- Detalles de montaje página 3
- Especificaciones del producto página 4
- Datos de energía y rendimiento página 4
- Opciones de control página 6

Datos Rápidos

- Disponible en modelos de 14 a 123W (1,800 a 17,000 lúmenes)
- Modelos de corte total y de lente refractiva disponibles
- Ahorro de energía y mantenimiento de hasta el 95% en comparación con la HID
- Resultados de iluminación energéticamente eficientes de hasta 144 LPW
- Sustituye a equivalentes HID de 70W hasta 450W

Detalles Dimensionales

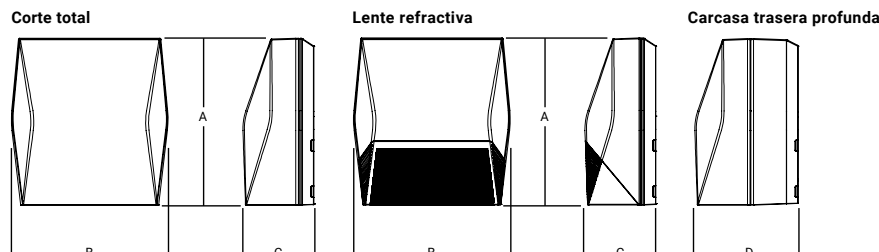

Datos dimensionales

	AXCS Chico	AXCL Grande
A	8" [202mm]	11-1/2" [292mm]
B	7-1/2" [190mm]	10-3/4" [273mm]
C	3-5/8" [94mm]	4-7/8" [124mm]
D	6-1/8" [155mm]	7-1/8" [181mm]

Certificación del Producto



Sistemas Conectados

- WaveLinx Lite
- Enlighted

Información para Ordenar

NÚMERO DE MUESTRA: AXCS1A-AP-347V

Preferencias domésticas ²⁸	Serie de modelos ¹	Temperatura de color del LED	Color	Opciones (añadir como sufijo)
<p>[Vacío]=Estándar BAA=Ley de Compra Estadounidense TAA=Ley de Acuerdos Comerciales</p>	<p>Corte total AXCS1A=14W AXCS2A=21W AXCS3A=27W AXCS4A=44W AXCS5A=52W AXCL6A=56W AXCL8A=72W AXCL10A=102W AXCL12A=123W</p> <p>Lente refractiva AXCS1ARL=14W AXCS2ARL=21W AXCS3ARL=27W AXCS4ARL=44W AXCS5ARL=52W AXCL6ARL=56W AXCL8ARL=72W AXCL10ARL=102W AXCL12ARL=123W</p>	<p>[Vacío]=4000K, Neutral C=5000K, Frío W=3000K, Cálido</p>	<p>[Vacío]= Bronce de carbono (Estándar) WT=Blanco cumbre BK=Negro AP=Gris GM=Grafito Metálico DP=Platino Oscuro</p>	<p>347V=347V² 480V=480V² PC1=Fotocontrol 120V ^{3,4,5} PC2=Fotocontrol 208-277V, 347V, 480V ^{4,5,6} PC=Fotocontrol 120-277V, 347V, 480V ^{4,7,8} KKIT=Montaje Knuckle del reflector⁷ TRNKIT=Montaje Trunion del reflector SFKIT=Montaje Slipfitter del proyector PMAKIT=Brazo de montaje en poste ZW=Receptor Twistlock de 4 pines compatible con WaveLinX ^{4,9} ZW-SWPD4XX=Sensor inalámbrico WaveLinX, 7' - 15' de altura de montaje ^{4,9,10,11} ZW-SWPD5XX=Sensor inalámbrico WaveLinX, 15' - 40' de altura de montaje ^{4,9,10,11} LWR-LW=Sensor inalámbrico Enlighted, lente ancha para 8' - 16' de altura de montaje ^{4,9,12} LWR-LN=Sensor inalámbrico Enlighted, lente estrecha para 16' - 40' de altura de montaje ^{4,9,12} MSP/DIM-L12=Sensor integrado para operación de atenuación, 8' - 12' de altura de montaje ^{4,9,13} MSP-L12=Sensor integrado para operación de atenuación, 12' - 30' de altura de montaje ^{4,9,13} MSP-L30=Sensor integrado para operación de encendido/apagado, 8' - 12' de altura de montaje ^{4,9,13} MSP-L30=Sensor integrado para operación de encendido/apagado, 12' - 30' de altura de montaje ^{4,9,13} CBP=Batería para clima frío ^{3,14,15,16,17,18} CBP-CEC=Batería para clima frío, compatible con CEC ^{3,14,15,16,17,18} 10K=Protección contra sobretensiones de 10kV/10kA HA=50°C de temperatura ambiente alta ^{15,19} GRF=Lente de reducción del deslumbramiento ²⁰ AHD145=Atenuación después de tiempo, 5 horas ^{5,21} AHD245=Atenuación después de tiempo, 6 horas ^{5,21} AHD255=Atenuación después de tiempo, 7 horas ^{5,21} AHD355=Atenuación después de tiempo, 8 horas ^{5,21}</p>

Accesorios (Ordenar por separado) ^{22,29}

<p>VS/AXCS-XX=Escudo antivandálico Axcnt chico ^{7,23} VS/AXCS-MS=Escudo antivandálico Axcnt chico (con sensor de movimiento) ^{7,23} WG/AXCS=Escudo antivandálico Axcnt chico ⁷ WG/AXCS-MS=Protector de cables Axcnt chico (con sensor de movimiento) ⁷ VS/AXCL-XX=Escudo antivandálico Axcnt grande ^{5,23} VS/AXCL-MS=Escudo antivandálico Axcnt (con sensor de movimiento) ^{5,23} WG/AXCL=Escudo antivandálico Axcnt grande ⁵ WG/AXCL-MS=Escudo antivandálico Axcnt (con sensor de movimiento) ⁵ BB/AXC=Caja trasera de selección de lúmenes de Axcnt, bronce de carbono²⁴ BB/AXC-PC=Caja trasera de selección de lúmenes de Axcnt con PC, bronce de carbono^{24,25} BB/AXC-WT=Caja trasera de selección de lúmenes de Axcnt, blanco cumbre ²⁴ BB/AXC-WT-PC=Caja trasera de selección de lúmenes de Axcnt con PC, blanco cumbre ^{24,25}</p>	<p>KKIT/AXCS-XX=Kit de reflectores Knuckle y Visor (Para Axcnt Small) ⁷ SFKIT/AXCS-XX=Kit de reflector Slipfitter (Para Axcnt Small) ⁷ TRNKIT/AXCS-XX=Kit de reflectores Trunion y Visor (para Axcnt Small) ⁷ TRNKIT-XX=Kit de reflector Trunion (para Axcnt Large) ⁵ SFKIT-XX=Kit de reflector Slipfitter (para Axcnt Large) ⁵ PMAKIT-XX=Kit de montaje en poste ISHH-01=Sensor integrado de programación remota ²⁶ MA1010-XX=Adaptador de espiga simple para espiga de 3-1/2" de diámetro exterior MA1011-XX=Adaptador de espiga de 2@180° para espiga de 3-1/2" de diámetro exterior MA1017-XX= Adaptador de espiga simple para espiga de 2-3/8" de diámetro exterior MA1018-XX= Adaptador de espiga de 2@180° para espiga de 2-3/8" de diámetro exterior SWPD4-XX=Sensor inalámbrico WaveLinX, 7' - 15' de altura de montaje ^{10,11,27} SWPD5-XX=Sensor inalámbrico WaveLinX, 15' - 40' de altura de montaje ^{10,11,27}</p>
--	--

NOTAS:
<p>1. Calificado por DesignLights Consortium®. Consulte la lista de productos calificados de www.designlights.org en los modelos de la familia para obtener más detalles. 2. El transformador se utiliza sólo cuando se ordena con el sensor de movimiento o con las potencias de los luminarios AXCS1 a AXCS5 o AXCL6. 3. No disponible en 347 o 480 VAC. 4. El fotocontrol por botón y cualquier sensor de movimiento (MSP, ZW o LWR) se ofrecen por separado. 5. Sólo disponible en los modelos AXCL6-AXCL12. 6. Se utiliza con las opciones de 277, 347 y 480 VAC. 7. Sólo disponible en los modelos AXCS1-AXCS5. 8. Esta configuración puede contener materiales que no cumplen con la normativa RoHS. Póngase en contacto con su representante de iluminación para obtener más información. 9. Utiliza una carcasa trasera profunda. 10. El sensor de infrarrojos pasivo (PIR) puede ser demasiado sensible cuando funciona por debajo de -20°C (-4°F). Para que el dispositivo sea configurable en campo, requiere los componentes del Gateway WAC-PoE y WPOE-120 en las cantidades adecuadas. Sólo es compatible con el sistema y el software WaveLinX y requiere la instalación de componentes del sistema para su funcionamiento. Consulte el sitio web para obtener más información sobre la aplicación Wavelinx. 11. Sustituya XX por el color del sensor (WH, BZ o BK). 12. Los sensores inalámbricos Enlighted vienen instalados de fábrica y requieren los componentes de red LWP-EM-1, LWP-GW-1, y LWP-PoE8 en las cantidades adecuadas. Consulte la página web para obtener información sobre la aplicación. 13. Se requiere el accesorio ISHH-01 para ajustar los parámetros. 14. Temperatura ambiente de funcionamiento -20°C a 25°C para AXCL6 a AXCL10. Temperatura de funcionamiento 20°C a 30°C en los modelos AXCS4. Temperatura ambiente de funcionamiento -20°C a 40°C en los modelos AXCS1 a AXCS3. 15. No disponible con los modelos AXCS5 o AXCL12. 16. Utiliza una carcasa trasera profunda para los modelos AXCS1, AXCL2, AXCS3 y AXCS4. 17. No debe montarse con orientación hacia arriba / invertida. Montaje en la pared de downlight sólo para los modelos AXCS1 a AXCS4. 18. En los modelos AXCS1, AXCS2, AXCS3 y AXCS4, el CBP no puede utilizarse con ninguna opción de sensor (PC, MSP, ZW o LWR). 19. No se puede pedir con las opciones CBP o PC. 20. Utilice los archivos IES exclusivos en el sitio web del producto para conocer los valores de lúmenes y las distribuciones. 21. Requiere el uso del fotocontrol de botón PC1 o PC2. Consulte la guía complementaria de atenuación fuera de horario para obtener información adicional. 22. Sustituir XX por la designación del color. 23. Sólo para uso con configuraciones de lentes de corte total. 24. La funcionalidad de lúmenes seleccionables no está disponible junto con ninguna opción de sensor de movimiento (MSP, ZW o LWR). La caja trasera de fotocontrol no está disponible con ninguna opción de fotocontrol o sensor de movimiento (PC, MSP, ZW o LWR). 25. La fotocelda sólo funciona con voltajes de entrada de 120-277V. No se puede utilizar con sistemas de 347 o 480V. 26. Esta herramienta permite ajustar los parámetros, incluyendo los modos alto y bajo, la sensibilidad, el tiempo de retardo, el corte y más. Consulte a su representante de iluminación para más información. 27. Requiere la opción de receptáculo twistlock de 4 pines (ZW). 28. Sólo las configuraciones de productos con estos prefijos designados están construidas para cumplir con la Ley de Compra Estadounidense de 1933 (BAA) o la Ley de Acuerdos Comerciales de 1979 (TAA), respectivamente. Por favor, consulte la página web de PREFERENCIAS DOMÉSTICAS para más información. Los componentes enviados por separado pueden ser analizados por separado bajo los requisitos de las preferencias domésticas. 29. Los accesorios que se venden por separado se analizarán por separado según los requisitos de las preferencias nacionales. Consulte a la fábrica para obtener más información.</p>

Información sobre pedidos de stock

Serie de modelos ¹			
Corte total		Lente refractiva	
AXCS1A=14W	AXCL10A=102W	AXCS1ARL=14W	AXCL10ARL=102W
AXCS2A=21W	AXCL12A=123W	AXCS2ARL=21W	AXCL12ARL=123W
AXCS3A=27W	AXCL6A-347V=56W	AXCS3ARL=27W	AXCL6ARL-347V=56W
AXCS4A=44W	AXCL8A-347V=72W	AXCS4ARL=44W	AXCL8ARL-347V=72W
AXCS5A=52W	AXCL10A-347V=102W	AXCS5ARL=52W	AXCL10ARL-347V=102W
AXCL6A=56W	AXCL12A-347V=123W	AXCL6ARL=56W	AXCL12ARL-347V=123W
AXCL8A=72W		AXCL8ARL=72W	

Nota: Todas las configuraciones de stock tienen temperaturas de color de 4000K, acabado estándar en bronce de carbono y configuración de montaje en pared.

Detalles de Montaje

Montaje Slipfitter (Chico)
Diámetro de la espiga: 2-3/8" | EPA: 0.60

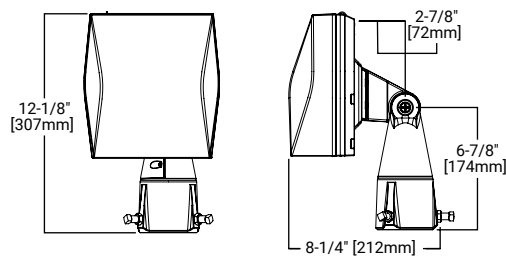

Montaje Knuckle (Chico)

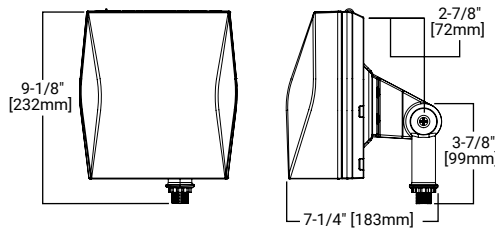

Detalle del montaje Trunnion

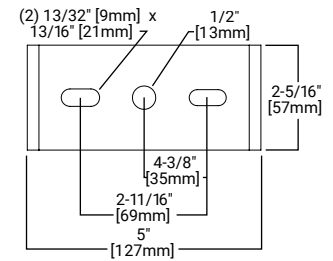

Montaje Trunnion (Chico)

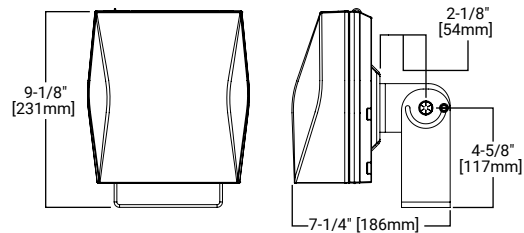

Montaje Slipfitter (Grande)
Diámetro de la espiga: 2-7/8" | EPA: 1.10

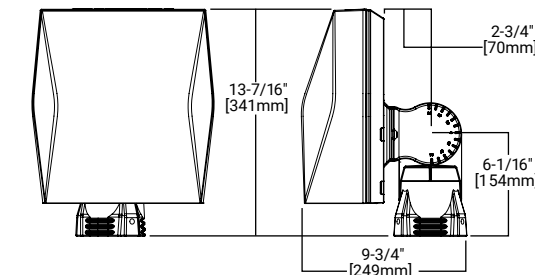

Patrón de perforación del brazo de montaje en poste

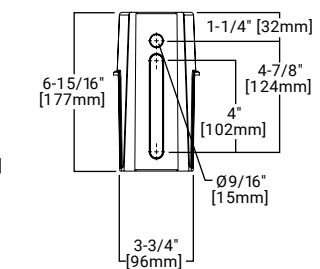

Montaje Trunnion (Grande)

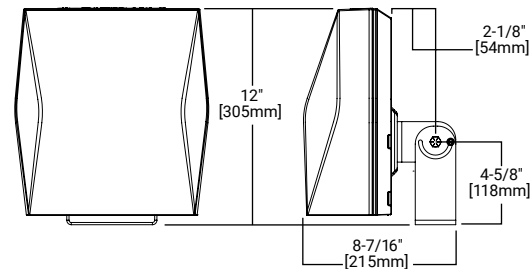

Brazo de montaje en poste (Grande)
EPA: 1.10

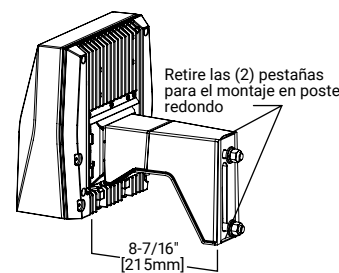

Caja trasera de lúmenes seleccionables

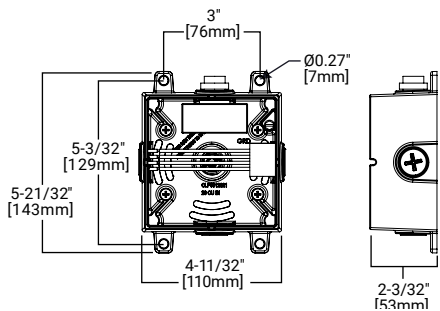

Detalle de la placa de montaje en pared (Grande)

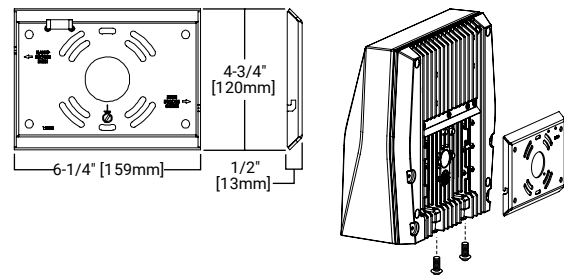

Detalle de la placa de montaje en pared (Chico)

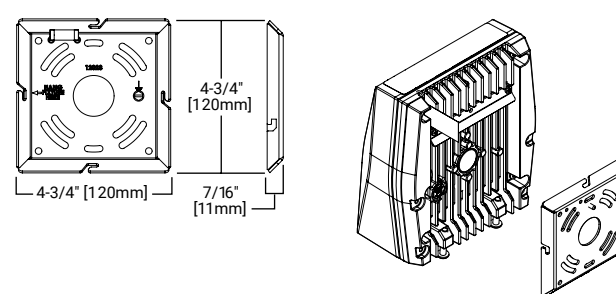

Sensor Enlighted

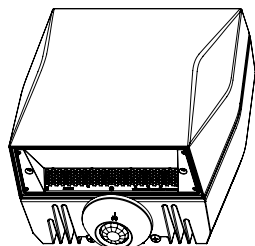

Sensor de ocupación

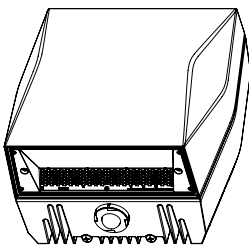

Botón de fotocontrol

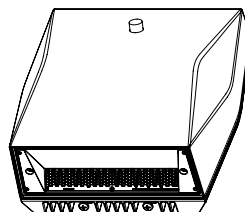

Protección antivandálica

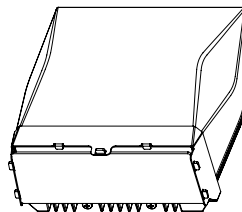

Protector de cable

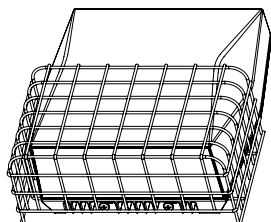

Especificaciones del Producto

Construcción

- Carcasa de aluminio fundido a presión
- El diseño de la pestaña externa extrae el calor de la superficie para optimizar térmicamente el diseño y prolongar la vida útil del luminario

Óptica

- Aprobado por Dark Sky (montaje fijo, corte total y CCT de 3000K únicamente)
- Cámara óptica LED sellada con silicona
- Opciones de lentes acrílicas de refracción o de corte total para distribuciones de tipo IV

Eléctrico

- Voltaje universal estándar (120-277V, 50/60Hz)
- El driver incorpora una protección contra sobretensiones de 6kV
- Temperatura mínima de funcionamiento de -40°C
- Temperatura máxima de funcionamiento de 40°C
- <20% de distorsión armónica total

- El driver de atenuación de 0-10V es estándar con cables externos al luminario

Montaje

- La placa de montaje en cuña de acero se ajusta directamente a la caja de conexiones estándar de 4" o directamente a la pared con el mecanismo "Hook-N-Lock"
- Tornillos de fijación de acero inoxidable
- El accesorio de la caja trasera de lúmenes seleccionables ofrece cuatro vías de entrada de cables de conducto de 1/2" NPT. Las combinaciones de paquetes de resistencias permiten una atenuación en campo del 75% o del 50% cuando se conectan a los cables de atenuación del luminario
- No es apto para uso en interiores cuando se instala en orientación invertida/ascendente

Salida de emergencia

- La salida de emergencia con batería integrada opcional para climas fríos incluye un interruptor de prueba de funcionamiento de emergencia, una luz indicadora de AC ENCENDIDA y un paquete de baterías de alta calidad que no requiere mantenimiento

- Los LED de iluminación de emergencia separados están cableados para proporcionar una iluminación de emergencia redundante. Listado según la norma UL 924, iluminación de emergencia

Acabado

- Pintura en polvo de poliéster súper TGIC de cinco fases, con un grosor nominal de 2.5 mil

Datos de embarque

- Luminario pequeño=5 lbs. [2.36 kgs.]
- Chico con sensor o CBP=10 lbs. [4.40 kgs.]
- Luminario grande=12 lbs. [5.45 kg.]
- Grande con sensor o CBP=17 lbs. [7.73 kg.]
- Grande con sensor y CBP=21 lbs. [9.54 kg.]

Datos de Energía y Rendimiento

Potencia y lúmenes (Axcent Chico)

Motor de luz	AXCS1A	AXCS2A	AXCS3A	AXCS4A	AXCS5A	
Potencia (Watts)	14	21	27	44	52	
Corriente de entrada @ 120V (A)	0.12	0.18	0.23	0.37	0.43	
Corriente de entrada @ 240V (A)	0.06	0.09	0.11	0.18	0.22	
Corriente de entrada @ 277V (A)	0.05	0.08	0.10	0.16	0.19	
Corriente de entrada @ 347V (A)	0.04	0.06	0.08	0.13	0.15	
Corriente de entrada @ 480V (A)	0.03	0.04	0.06	0.09	0.11	
Configuración						
Corte total	4000K/5000K Lúmenes	1,806	2,561	3,537	5,520	6,300
	3000K Lúmenes	1,526	2,164	2,989	4,665	5,324
	Clasificación BUG	B1-U0-G0	B1-U0-G0	B1-U0-G0	B2-U0-G1	B2-U0-G1
Lente refractiva	4000K/5000K Lúmenes	1,915	2,716	3,704	5,858	6,699
	3000K Lúmenes	1,618	2,295	3,130	4,950	5,661
	Clasificación BUG	B1-U3-G2	B1-U3-G2	B1-U3-G2	B1-U4-G3	B1-U4-G3

Potencia y lúmenes (Axcent Grande)

Motor de luz	AXCL6A	AXCL8A	AXCL10A	AXCL12A	
Potencia (Watts)	56	72	102	123	
Corriente de entrada @ 120V (A)	0.44	0.60	0.83	1.01	
Corriente de entrada @ 240V (A)	0.22	0.31	0.41	0.51	
Corriente de entrada @ 277V (A)	0.20	0.27	0.36	0.45	
Corriente de entrada @ 347V (A)	0.17	0.22	0.30	0.37	
Corriente de entrada @ 480V (A)	0.13	0.16	0.22	0.27	
Configuración					
Corte total	4000K Lúmenes	7,594	9,696	13,283	16,823
	5000K Lúmenes	7,465	9,531	13,058	16,538
	3000K Lúmenes	6,619	8,450	11,577	14,662
	Clasificación BUG	B1-U0-G1	B1-U0-G1	B3-U0-G2	B3-U0-G2
Lente refractiva	4000K Lúmenes	7,809	9,970	13,641	17,346
	5000K Lúmenes	7,689	9,817	13,450	17,034
	3000K Lúmenes	6,817	8,704	11,924	15,102
	Clasificación BUG	B1-U4-G4	B2-U5-G5	B2-U5-G5	B2-U5-G5

Datos de Energía y Rendimiento

Potencia y lúmenes (Chico + CBP)

Motor de luz	AXCS1A	AXCS2A	AXCS3A	AXCS4A	
Potencia (Watts)	18	25	31	48	
Corriente de entrada @ 120V (A)	0.15	0.21	0.26	0.40	
Corriente de entrada @ 240V (A)	0.08	0.11	0.13	0.20	
Corriente de entrada @ 277V (A)	0.07	0.09	0.11	0.18	
Configuración					
Corte total	4000K/5000K Lúmenes	629	587	647	570
	3000K Lúmenes	531	496	547	482
Lente refractiva	4000K/5000K Lúmenes	667	623	686	605
	3000K Lúmenes	563	526	580	511

Nota: La potencia y la corriente se basan en el consumo total de energía mientras el CBP se está cargando. Las salidas de lúmenes son sólo mientras se opera en modo de emergencia.

Potencia y lúmenes (Grande + CBP)

Motor de luz	AXCL6A	AXCL8A	AXCL10A
Potencia (Watts)	60	76	106
Corriente de entrada @ 120V (A)	0.50	0.63	0.88
Corriente de entrada @ 240V (A)	0.25	0.32	0.44
Corriente de entrada @ 277V (A)	0.22	0.27	0.38
Configuración			
Corte total	4000K/5000K Lúmenes	1,070	
	3000K Lúmenes	945	
Lente refractiva	4000K/5000K Lúmenes	1,098	
	3000K Lúmenes	973	

Nota: La potencia y la corriente se basan en el consumo total de energía mientras el CBP se está cargando. Las salidas de lúmenes son sólo mientras se opera en modo de emergencia.

Multiplicadores de potencia y lúmenes

(Caja trasera de lúmenes seleccionables + Axcent Chico)

Configuración		~75% Salida nominal	~50% Salida nominal
Número de catálogo	Número de material	Conectar según las instrucciones de instalación	
AXCS1A*	13109741 o 13109939 u otro	74%	50%
AXCS2A*	13109698 o 13109938 u otro	74%	50%
AXCS3A*	13109697 o 13109937 u otro	74%	50%
AXCS4A*	13109695 o 13109936	75%	40%
AXCS4A*	13495299 or 13495470 u otro	72%	50%
AXCS5A*	13109652 o 13109935	75%	40%
AXCS5A*	13495471 o 13495472 u otro	72%	50%

Multiplicadores de potencia y lúmenes

(Caja trasera de lúmenes seleccionables + Axcent Grande)

Configuración		~75% Salida nominal	~50% Salida nominal
Número de catálogo	Número de material	Conectar según las instrucciones de instalación	
AXCL6A*	12963843 o 12964235	75%	40%
AXCL6A*	13495473 o 13495474 u otro	69%	47%
AXCL8A*	12963842 o 12964234	84%	48%
AXCL8A*	13495475 or 13495476 u otro	69%	47%
AXCL10A*	12963840 o 12964233	84%	48%
AXCL10A*	13495477 o 13495478 u otro	69%	47%
AXCL12A*	12902056 o 12902057	85%	50%
AXCL12A*	13495479 o 13495480 u otro	72%	49%

Mantenimiento de lúmenes (Axcent Chico)

Temperatura ambiente	TM-21 Mantenimiento de lúmenes (72,000 Horas)	L70 Teórico (72,000 Horas)
Hasta 3A		
25°C	90%	246,000
40°C	90%	225,000
50°C	89%	195,000
Hasta 5A		
25°C	89%	240,000
40°C	88%	223,000
50°C	87%	186,000

Mantenimiento de lúmenes (Axcent Grande)

Temperatura ambiente	TM-21 Mantenimiento de lúmenes (72,000 Horas)	L70 Teórico (72,000 Horas)
Hasta 8A		
25°C	94%	556,000
40°C	94%	556,000
50°C	92%	340,000
Hasta 10A		
25°C	94%	556,000
40°C	94%	478,000
50°C	87%	207,000
Hasta 12A		
25°C	94%	151,000
40°C	81%	125,000

Multiplicador de lúmenes

Temperatura ambiente	Multiplicador de lúmenes
10°C	1.02
15°C	1.01
25°C	1.00
40°C	0.97

Opciones de Control

0-10V Este luminario se ofrece de forma estándar con driver(s) de atenuación de 0-10V para su uso con un panel de control de iluminación u otro método de control.

Fotocontrol (PC1, PC2 y PC) El fotocontrol opcional de tipo botonera proporciona una solución flexible para permitir la iluminación "del crepúsculo al amanecer" mediante la detección de los niveles de luz.

Atenuación fuera de horario (AHD) Esta función permite que los luminarios con fotocontrol consigan un ahorro energético adicional mediante la atenuación durante las horas programadas de la noche. El perfil de atenuación tendrá efecto automáticamente después de que se haya calculado un periodo "del crepúsculo al amanecer" a partir de la entrada del fotocontrol. Especifique el perfil de atenuación deseado para una solución de atenuación sencilla, enviada de fábrica, que no requiere cableado de control externo. Consulte la guía complementaria de atenuación fuera de horario para obtener información adicional.

Sensor de ocupación de atenuación (MSP/DIM-LXX y MSP-LXX) Estos sensores se instalan en fábrica en la carcasa del luminario. Cuando se selecciona la opción del sensor MSP/DIM-LXX, el sensor de ocupación se conecta a un driver de atenuación y todo el luminario se atenúa cuando no se detecta actividad. Cuando se detecta actividad, el luminario vuelve a tener la máxima potencia lumínica. El sensor MSP/DIM viene preconfigurado de fábrica para atenuar hasta aproximadamente el 50% de la potencia con un retardo de diez minutos. El sensor MSP LXX viene preconfigurado de fábrica para apagar el luminario después de cinco minutos sin actividad.

Estos sensores de ocupación incluyen una fotocélula integrada que puede activarse con el accesorio ISHH-01 para el control "del crepúsculo al amanecer" o la captación de la luz diurna; el ajuste de fábrica está activado. El ISHH-01 es una herramienta inalámbrica que se utiliza para cambiar el nivel de atenuación, el retardo de tiempo, la sensibilidad y otros parámetros. Hay una variedad de lentes de sensor disponibles para optimizar el patrón de cobertura para alturas de montaje de 8'-30'.

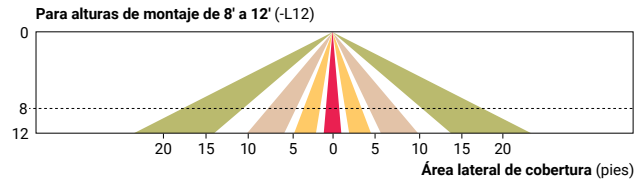
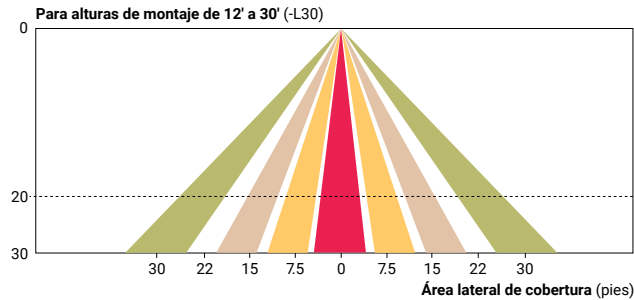

Sistema de control y monitorización inalámbrica WaveLinX La plataforma de control de exteriores WaveLinX funciona en una red de malla inalámbrica basada en los estándares IEEE 802.15.4 que permite el control inalámbrico de la iluminación exterior. Utiliza la aplicación WaveLinX Mobile para su instalación y configuración. Se requiere al menos un controlador de área inalámbrico (WAC) para la funcionalidad completa y la comunicación remota (incluyendo el ajuste de cualquier preajuste de fábrica).

Sensor inalámbrico WaveLinX (SWPD4 y SWPD5) Estos sensores de exterior ofrecen ocupación por infrarrojos pasivos (PIR) y una fotocelda para la detección de la luz diurna en bucle cerrado. Estos sensores pueden instalarse en fábrica o en el campo mediante una integración sencilla y sin herramientas en luminarios equipados con el receptáculo de 4 pines (ZW) que cumple con el Libro 18 de Zhaga. Estos sensores vienen preconfigurados de fábrica para que se atenúen hasta aproximadamente el 50% de la potencia después de 15 minutos sin detectar actividad. Estos sensores de ocupación incluyen una fotocelda integral para el control "del crepúsculo al amanecer" o la captación de la luz diurna que viene de fábrica. Existe una variedad de lentes de sensor para optimizar el patrón de cobertura para alturas de montaje de 7'-30'.

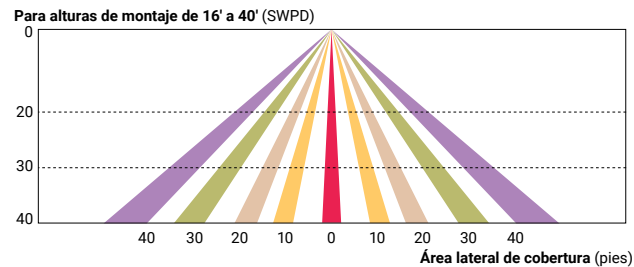

Sistema de control y monitorización inalámbrica Enlighted (LWR-LW y LWR-LN) El sistema Enlighted es una solución de iluminación conectada que combina luminarios LED con un sistema de sensor inalámbrico integrado. El sensor controla el sistema de iluminación de acuerdo con los últimos códigos de energía y recoge valiosos datos sobre el rendimiento y el uso del edificio. Las aplicaciones de software convierten los datos granulares en información a través de tableros de control de energía y aplicaciones especializadas que simplifican y ayudan a optimizar el uso de otros recursos más allá de la iluminación.

