

**PHILIPS**

Ledinaire

 De confiança

 Fiável

 Grande valor



# Soluções LED simplesmente excelentes

Os verdadeiros profissionais escolhem a **Philips Ledinaire** para os seus projetos de iluminação.



**REAL  
PROs**  
**REAL  
QUALITY**

[www.philips.pt/ledinaire](http://www.philips.pt/ledinaire)

# Mudar para LED nunca foi **tão fácil**

Soluções eficazes que garantem o que prometem. Tenha um rendimento fiável, com a qualidade e eficácia comprovada da Philips. Tudo isto a um preço muito acessível! **Philips Ledinaire** – a gama de soluções essencial para projetos de iluminação quotidianos que exigem um bom rendimento.

## Gama Ledinaire de luminárias LED **da Philips**

Novidade



Régua Ledinaire



Ledinaire estanque Slim

Novidade



Ledinaire estanque Standard



Ledinaire Applique



Ledinaire downlight



Ledinaire SlimDownlight

Novidade



Ledinaire Downlight 3TColor

De confiança



Receba exatamente aquilo que espera e precisa. Esta é uma promessa que cumprimos sempre!

Fiável



Qualidade Philips comprovada. Cada componente é submetido a testes para que obtenha uma fiabilidade máxima e um rendimento duradouro.

Grande valor



Um resultado perfeito não deveria ser sinónimo de preços elevados. A Ledinaire oferece uma gama de soluções de grande qualidade do fabricante líder em LED.

Novidade



Painel Ledinaire



Ledinaire encastrada e para fixar



Campânula Ledinaire



Ledinaire Zadora LED



Ledinaire ClearAccent



Projektor Ledinaire mini/mini com sensor/maxi

## Campânula Ledinaire

Concebido para substituir as luminárias HPI 250/400 W para o segmento de indústria



### Características:

- Versões 10 000 e 19 500 lm
- Acessórios refletores disponíveis

### Vantagens:

- Grande poupança com tecnologia LED
- Reinstalação de lâmpadas 1 por 1 campânulas convencionais
- 50 000 horas de vida útil L65



Descrição do produto	Potência (W)	Vida útil (h)	Fluxo luminoso (lm)	Temperatura de cor (K)	IRC	EOC	PVPR
BY020P LED100S/840 PSU WB GR	97	50,000	10,000	4000	≥80	33996299	195,00 €
BY021P LED200S/840 PSU WB GR	190	50,000	19,500	4000	≥80	33998699	265,00 €
BY020Z AC LED100						33992499	40,00 €
BY021Z AC LED200						33994899	50,00 €

### Especificações técnicas

Tensão de rede	220-240 V/50-60 Hz
Vida útil	50 000 horas L65
IRC	>80
Montagem	Gancho de suspensão (incluído na caixa)
Índice IP	IP65
Fator de potência	>0,9
Material do compartimento	Alumínio

#### LED100

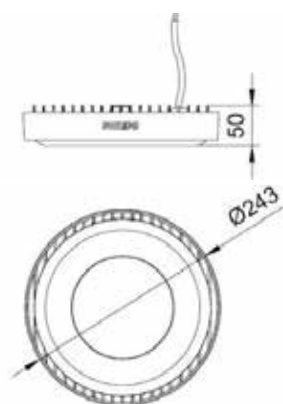

#### LED200

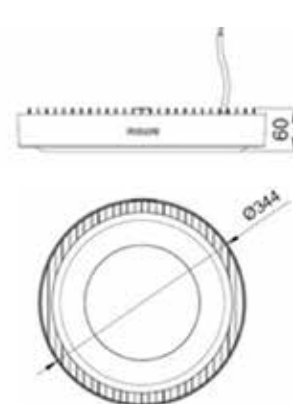

## Régua Ledinaire

Especialmente concebido para aplicações de iluminação geral e em sanca.

### Características:

- Versões desde 500 a 2500 lm
- Versões de 3000 K e 4000 K
- Acessórios de montagem e ligação em série incluídos



### Vantagens:



- Rendimento fiável, índice de falhas prematuras baixo
- Versões de LEDtube para substituir facilmente fontes de luz

Tipo de produto	Fluxo luminoso	Potência	Temperatura de cor	EOC	PVPR
	lm	W	K		
BN013C LED5S/830 L300	500	5	3000	34953499	8,00 € ●
BN013C LED5S/840 L300	500	5	4000	34952799	8,00 € ●
BN013C LED10S/830 L600	1000	10	3000	34955899	10,00 € ●
BN013C LED10S/840 L600	1000	10	4000	34954199	10,00 € ●
BN013C LED14S/830 L900	1500	15	3000	34957299	11,00 € ●
BN013C LED15S/840 L900	1500	15	4000	34956599	11,00 € ●
BN013C LED19S/830 L1200	2000	20	3000	34959699	12,00 € ●
BN013C LED20S/840 L1200	2000	20	4000	34958999	12,00 € ●
BN013C LED24S/830 L1500	2500	25	3000	34961999	14,00 € ●
BN013C LED25S/840 L1500	2500	25	4000	34960299	14,00 € ●

### Especificações técnicas

Tensão de rede	220-240 V/50-60 Hz
Vida útil	50 000 horas L65
IRC	>80
Ligação	Blocos de terminais/cabos
Índice IP	IP20
Fator de potência	0,9
Classe de segurança	Classe II
Material	Alumínio
Cor	Branco BLCO

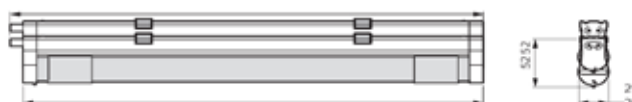

## Ledinaire estanque Slim

Luminária LED estanque de qualidade profissional para utilização em ambientes industriais e outros ambientes estanques.

### Características:

- **Luminária** resistente e estanque, **novo design estilizado**
- comprimento de 600 mm, 1200 mm e 1500 mm
- O suporte de montagem pode ser colocado em toda a extensão
- Versões de ligação em série disponíveis
- **Maior eficiência até 110 lm/W**

### Vantagens:

- **Design de altura reduzida que reduz a acumulação de pó**
- **Novo bloco de terminais que facilita a instalação**
- Luz confortável e difusa
- Qualidade e confiança Philips



Tipo de produto	Fluxo luminoso lm	Potência W	Temperatura de cor K	Comprimento mm	ECC	PVPR
WT055C LED18s/840 PSU L600	1800	16	4000	580	79296199	31,00 € ●
WT055C LED18S/840 PSU TW1 L600	1800	16	4000	580	79297899	34,00 € ●
WT055C LED36S/840 PSU L1200	3600	33	4000	1180	79298599	43,00 € ●
WT055C LED36S/840 PSU L1200	3600	33	4000	1180	79299299	52,00 € ●
WT055C LED56S/840 PSU L1500	5600	51	4000	1480	79300599	50,00 € ●
WT055C LED56S/840 PSU TW1 L1500	5600	51	4000	1480	79301299	60,00 € ●

### Especificações técnicas

<b>Tensão de rede</b>	220-240 V/50-60 Hz
<b>Vida útil</b>	50 000 horas L65
<b>IRC</b>	>80
<b>Ligação</b>	Bloco de ligação através de parafusos
<b>Índice IP</b>	IP65
<b>Índice IK</b>	IK08
<b>Teste de resistência do cabo</b>	850°
<b>Fator de potência</b>	0.9
<b>Classe de segurança</b>	Classe II
<b>Material</b>	Polycarbonato
<b>Cor</b>	Cinzeno GR (RAL7035)

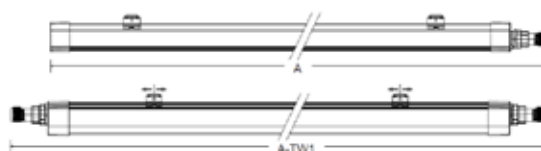

## Ledinaire estanque Standard

Luminária LED estanque de qualidade profissional para utilização em ambientes industriais e outros ambientes estanques.

### Características:

- **Luminária** resistente e estanque, **com design Standard**
- comprimento de 600 mm, 1200 mm e 1500 mm
- O suporte de montagem pode ser colocado em toda a extensão
- **Maior eficiência até 110 lm/W**



### Vantagens:

- Design de altura reduzida que reduz a acumulação de pó
- Novo bloco de terminais que facilita a instalação
- Luz confortável e difusa
- Qualidade e confiança da Philips



Tipo de produto	Fluxo luminoso lm	Potência W	Temperatura de cor K	Comprimento mm	ECC	PVPR
WT060C LED18S/840 PSU L600	1800	16	4000	580	38910999	31,00 € ●
WT060C LED36S/840 PSU L1200	3600	33	4000	1180	38912399	43,00 € ●
WT060C LED56S/840 PSU L1500	5600	51	4000	1480	38914799	50,00 € ●

### Especificações técnicas

Tensão de rede	220-240 V/50-60 Hz
Vida útil	50 000 horas L65
IRC	>80
Ligação	Bloco de ligação através de parafusos
Índice IP	IP65
Índice IK	K08
Teste de resistência do cabo	850°
Fator de potência	0,9
Classe de segurança	Classe II
Material de	Policarbonato
Cor	Cinzento GR (RAL7035)

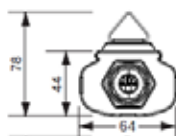

\* Consulte a página Web [www.philips.pt/ledinaire](http://www.philips.pt/ledinaire)

## Painel Ledinaire

Luminária profissional energeticamente eficiente concebida para aplicações de iluminação geral.

### Características:

- Disponível em embalagens individuais
- Acessórios disponíveis para estuque, montagem em superfície e suspensão
- Fluxo luminoso de 3400 lm, 90 lm/W
- **Maior vida útil:** L70 a partir de 50 000 horas

### Vantagens:

- Rendimento fiável:  
**Driver de qualidade Philips comprovada**
- Rebordo de metal que confere **maior solidez**
- Difusor de alta qualidade, previne o amarelecimento prematuro



Tipo de produto	Fluxo luminoso lm	Tensão de linha W	Temperatura de cor K	Dimensão mm	ECC	PVPR
RC065B LED34S/840 PSU W60L60 NOC 1PK	3400	38	4000	597x597	79152000	<b>42,00 €</b>
RC065B LED34S/840 PSU W60L60 OC 1PK	3400	38	4000	597x597	79153700	<b>52,00 €</b>

### Especificações técnicas

Tensão de rede	220-240 V/50-60 Hz
Vida útil	50 000 horas L70
IRC	>80
Ligação	Encaixe com gancho
Índice IP	IP20
Fator de potência	0.9
Classe de segurança	Classe II
Material	Aço pintado
Cor	Branco BLC0 (RAL9016)

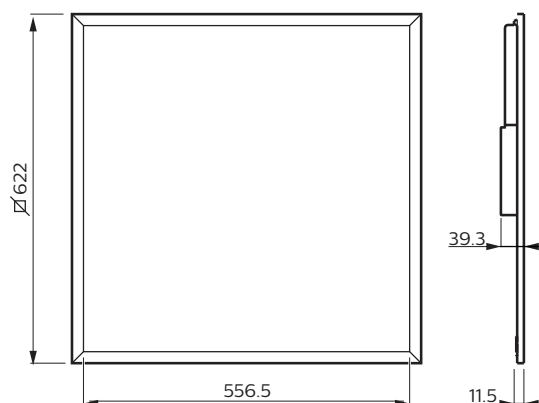

### Acessórios de montagem disponíveis

		EOC (código de encomenda europeu)
<b>RC125Z SME-2 WH</b>	Suspensão	07334699
<b>RC065Z SMB-PLC</b>	Versão de teto de estuque (PCV)	33731999
<b>RC125Z SMB W60L60</b>	Montagem em superfície (SM)	07330899



## Ledinaire encastrada e para fixar

Luminária profissional energeticamente eficiente concebida para aplicações de iluminação geral.

### Características:

- Disponível em versões quadrada e retangular
- Versão 4000 K
- 3400 lm de fluxo luminoso



### Vantagens:

- Qualidade e confiança da Philips
- Poupança energética
- Luz confortável e difusa



Tipo de produto	Fluxo luminoso lm	Potência W	Temperatura de cor K	EOC	PVPR
RC060B LED34S/840 PSU W60L60	3400	34	4000	06958500	50,00 €
SM060C LED34S/840 PSUW20/L120	3400	34	4000	06962200	80,00 €

### Especificações técnicas

Tensão de rede	220-240 V/50-60 Hz
Vida útil	50 000 horas L65
IRC	> 80
Ligação	Encaixe com gancho
Índice IP	IP20
Fator de potência	0.9
Classe de segurança	Classe I
Material	Aço pintado
Cor	Branco BLCO (RAL9003)

#### Encastrada

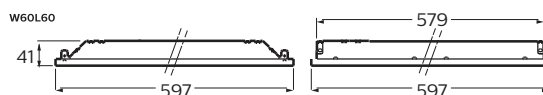

#### Para fixar

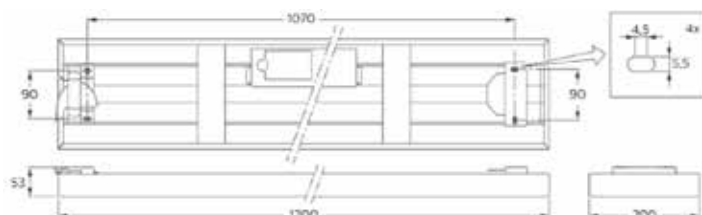

## Ledinaire Aplique

Luminária profissional e de baixo consumo para montagem em parede, para áreas de passagem

### Características:

- 1100 lm e 1700 lm de fluxo luminoso
- Versões de 3000 K e 4000 K
- Possibilidade ligação em série
- Detecção de movimento e sensor de luz opcionais.



### Vantagens:

- Qualidade e confiança da Philips
- Poupança energética
- Luz confortável e difusa
- Fácil de instalar



Tipo de produto	Fluxo luminoso lm	Potência W	Temperatura de cor K	EOC	PVPR	
WL060V LED11S/830 PSU II WH	1100	12	3000	33909299	29,00 €	●
WL060V LED11S/840 PSU II WH	1100	12	4000	33910899	29,00 €	●
WL060V LED17S/830 PSU II WH	1700	18,5	3000	33911599	37,00 €	●
WL060V LED17S/840 PSU II WH	1700	18,5	4000	33912299	37,00 €	●
WL060V LED17S/830 PSU MDU II WH	1700	19,5	3000	33913999	54,00 €	●
WL060V LED17S/840 PSU MDU II WH	1700	19,5	4000	33914699	54,00 €	●

### Especificações técnicas

Tensão de rede	220-240 V/50-60 Hz
Vida útil	50 000 horas L70
Driver	Driver não regulável (PSU)
IRC	>80
Ligação	Conetor de encaixe
Índice IP	IP44
Fator de potência	0.9
Classe de segurança	Classe II
Material	Policarbonato
Material do difusor curvo	PMMA
Cor	Branco BLCO

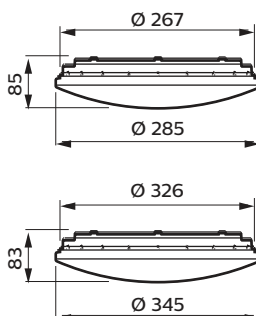

\* Consulte a página Web [www.philips.pt/ledinaire](http://www.philips.pt/ledinaire)

## Ledinaire downlight

Luminária profissional, energeticamente eficiente, para aplicações de iluminação geral.

### Características:

- 800 lm e 1800 lm de fluxo luminoso
- Versões de 3000 K e 4000 K
- Design moderno e discreto



### Vantagens:

- Qualidade e confiança da Philips
- Poupança energética
- Luz confortável e difusa



Tipo de produto	Fluxo luminoso lm	Potência W	Temperatura de cor K	EOC	PVPR
DN060B LED8S/830 PSU WH	800	9	3000	30662999	21,00 €
DN060B LED8S/840 PSU WH	800	9	4000	30664399	21,00 €
DN060B LED18S/830 PSU WH	1800	18	3000	30661299	27,00 €
DN060B LED18S/840 PSU WH	1800	18	4000	30663699	27,00 €

### Especificações técnicas

Tensão de rede	220-240 V/50-60 Hz
Vida útil	50 000 horas L65
Driver	Driver não regulável (PSU)
IRC	>80
Ligação	Encaixe com gancho
Índice IP	IP20
Fator de potência	0.9
Classe de segurança	Classe I
Material	Polycarbonato
Material refletor	Aço
Material do difusor	PMMA
Cor	Branco BLC0 (RAL9016)

#### LED8S

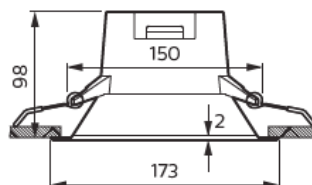
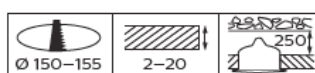

#### LED18S

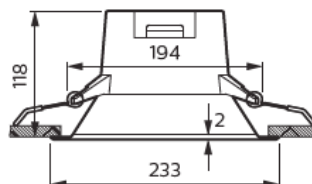
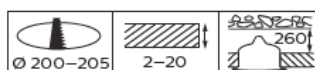

## Ledinaire SlimDownlight

Luminária profissional, energeticamente eficiente, para aplicações de iluminação geral.

### Características:

- 1000 lm e 2000 lm de fluxo luminoso
- Versões de 3000 K e 4000 K
- Design moderno, compacto e discreto



### Vantagens:



- Qualidade e confiança da Philips
- Poupança energética ao substituir os Downlights convencionais
- Luz confortável e difusa
- Fácil de instalar em diversas aplicações

Tipo de produto	Fluxo luminoso lm	Potência W	Tempertura de cor K	EOC	PVPR
DN065B G2 LED10S/830 PSU II WH	1000	11	3000	67939200	16,00 € ●
DN065B G2 LED10S/840 PSU II WH	1000	11	4000	67939200	16,00 € ●
DN065B G2 LED19S/830 PSU II WH	1900	22	3000	67943900	23,00 € ●
DN065B G2 LED20S/840 PSU II WH	2000	22	4000	67945300	23,00 € ●

### Especificações técnicas

Tensão de rede	220-240 V/50-60 Hz
Vida útil	50 000 horas L65
Driver	Driver não regulável (PSU)
IRC	>80
Ligação	Cabo volante com terminal de rosca
Índice IP	IP20
Fator de potência	0.8
Classe de segurança	Classe II
Material	Policarbonato
Material do difusor	PMMA
Cor	Branco BLCO (RAL9016)

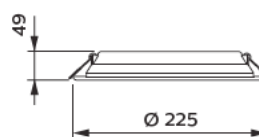
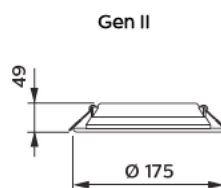
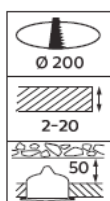
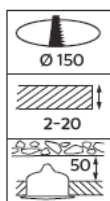

# Ledinaire Downlight 3TColor

Novidade

Luminária profissional, energeticamente eficiente, para aplicações de iluminação geral.

## Características:

- Interruptor para selecionar entre três temperaturas de cor
- Disponível em 3000 K, 4300 K e 6500 K
- Disponível em três diâmetros: 90 mm, 150 mm e 200 mm.
- Design moderno, compacto e discreto

## Vantagens:

- **Qualidade e confiança da Philips**
- Poupança energética ao substituir os downlights convencionais
- Luz confortável e difusa
- Fácil de instalar em diversas aplicações graças à possibilidade de escolher a temperatura de cor



Tipo de produto	Fluxo luminoso lm	Potência W	Temperatura de cor K	EOC	PVPR
DN029B LED8/CCT 8W 220-240V	850/900/900	8,5	3000/4300/6500	66018500	14,00 €
DN029B LED12/CCT14W 220-240V	1200/1350/1350	14	3000/4300/6500	66020800	25,00 €
DN029B LED20/CCT 24W 220-240V	2000/2300/2300	24	3000/4300/6500	66022200	36,00 €

## Especificações técnicas

Tensão de rede	220-240 V / 50-60 Hz
Vida útil	30 000 horas L70
Driver	Driver não regulável (PSU)
IRC	>80
Ligação	Cabo volante com terminal de rosca
Índice IP	IP20
Fator de potência	0.8
Classe de segurança	Classe II
Material	Tereftalato de polibutileno
Material do difusor	Policarbonato
Cor	Branco BLCO (RAL9016)

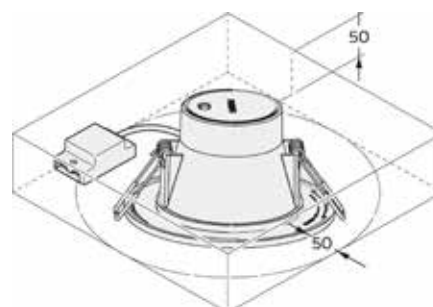

Dimensões em mm

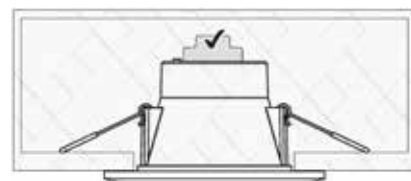
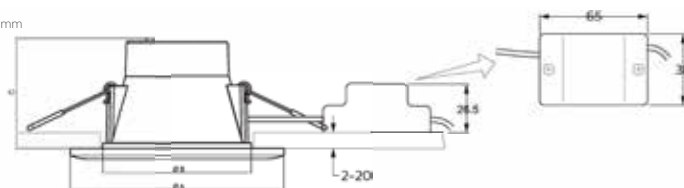

## Ledinaire Zadora LED

Kit de ponto encastrado que inclui lâmpada LED substituível.

### Características:

- Acabamento disponível em Branco BLCO ou Alumínio ALU
- Versões de 2700 K, 3000 K e 4000 K
- Disponíveis com diferentes lâmpadas LED



### Vantagens:

- Qualidade e confiança da Philips
- Poupança energética
- Lâmpadas LED substituíveis
- Regulação de alto rendimento
- Qualidade de luz superior com IRC 90



Nome	Vida útil (L70B50)	Ângulo do feixe	Regulável
MASTER LEDspot Value	25 000 horas	36D	Sim

Tipo de produto	Fluxo luminoso	Potência	Temperatura de cor	EOC	EOC	
	lm	W	K			
RSO49B LED-MS-36-5W-2700-GUI0 WH 50W	355	4.9	2700	07012399	15,00 €	●
RSO49B LED-MS-36-5W-3000-GUI0 WH 50W	365	4.9	3000	07015499	15,00 €	●
RSO49B LED-MS-36-5W-4000-GUI0 WH 50W	380	4.9	4000	07013099	15,00 €	●
RSO49B LED-MS-36-5W-2700-GUI0 ALU 50W	355	4.9	2700	07014799	15,00 €	●
RSO49B LED-MS-36-5W-3000-GUI0 ALU 50W	365	4.9	3000	07016199	15,00 €	●

### Especificações técnicas

Tensão de rede	220-240 V/50-60 Hz
Vida útil	25 000 horas L70
Driver	Regulável com reguladores de corte ascendente e descendente*
IRC	90
Ligação	Bloco de ligação através de parafusos
Índice IP	IP20
Fator de potência	0.9
Classe de segurança	Classe II
Material	Polícarbonato
Cor	Branco BLCO ou Alumínio ALU

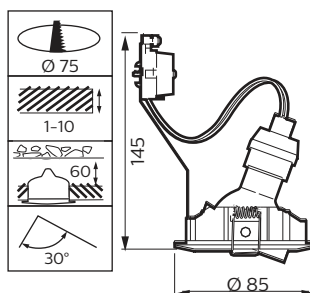

\* Consulte a página Web [www.philips.pt/ledinaire](http://www.philips.pt/ledinaire)

# Ledinaire ClearAccent

Luminária LED com driver integrado.

## Características:

- Disponível em versões fixa e ajustável
- Versões de 3000 K e 4000 K
- 500 lm de fluxo luminoso
- Design moderno e discreto



## Vantagens:

- Qualidade e confiança da Philips
- Poupança energética
- Refletor facetado
- Instalação fácil com driver incorporado



Tipo de produto	Fluxo luminoso	Potência	Temperatura de cor	EOC	PVPR
	lm	W	K		
RS060B LED5-36-/830 PSR II WH	500	6	3000	07267799	18,00 €
RS060B LED5-36-/840 PSR II WH	500	6	4000	07268499	18,00 €
RS061B LED5-36-/830 PSR II WH	500	6	3000	07269199	20,00 €
RS061B LED5-36-/840 PSR II WH	500	6	4000	07270799	20,00 €

## Especificações técnicas

Tensão de rede	220-240 V/50-60 Hz
Vida útil	50 000 horas L65
Ângulo do feixe	36 graus
Driver	Driver regulável (PSR)
IRC	> 80
Ligação	Bloco de ligação através de parafusos
Índice IP	IP20
Fator de potência	0,9
Classe de segurança	Classe II
Material	Alumínio
Cor	Branco BLCO (RAL9010)

RS060B

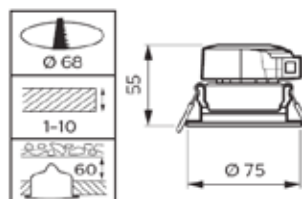

RS061B

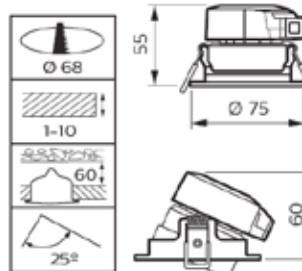

# Projektor Ledinaire Mini

Gama profissional de projetores eficientes e de baixo consumo para exteriores

### Características:

- Versões 10 W/20 W/50 W
- Disponível em versões com sensor de movimento com controlo para regular tempo de espera, distância e lúmenes
- Temperaturas de cor 3000 K e 4000 K
- IP65
- Projetor IK07
- 50 horas L70B50



Ledinaire mini



Ledinaire com sensor de movimento

**Vantagens:**

- Design e acabamento de grande qualidade
- Driver fiável para reduzir as falhas prematuras
- Fluxo luminoso adaptado a aplicações normais
- Pronto a instalar, fornecido com cabo descarnado



Tipo de produto	Potência	Fluxo luminoso	IRC	Temperatura de cor	EOC	PVPR
	W	lm		K		

#### Ledinaire Floodlight Mini BVP154 sem sensor

BVP154 LED10/830 PSU 10W VWB CE		10	1000	80	3000 K	32970399	19,50	●
BVP154 LED10/840 PSU 10W VWB CE		10	1000	80	4000 K	32971099	19,50	●
BVP154 LED20/830 PSU 20W VWB CE		20	2000	80	3000 K	32972799	25,00	●
BVP154 LED21/840 PSU 20W VWB CE		20	2000	80	4000 K	32973499	25,00	●
BVP154 LED50/830 PSU 50W VWB CE		50	5000	80	3000 K	32974199	50,00	●
BVP154 LED52/840 PSU 50W VWB CE		50	5000	80	4000 K	32975899	50,00	●

#### Ledinaire Floodlight Mini BVP154 MDU com sensor

BVP154 LED10/830 PSU 10W VWB MDU CE	Sensor	10	1000	80	3000 K	33131799	38,00	●
BVP154 LED10/840 PSU 10W VWB MDU CE	Sensor	10	1000	80	4000 K	33132499	38,00	●
BVP154 LED20/830 PSU 20W VWB MDU CE	Sensor	20	2000	80	3000 K	33133199	53,00	●
BVP154 LED21/840 PSU 20W VWB MDU CE	Sensor	20	2000	80	4000 K	33134899	53,00	●
BVP154 LED50/830 PSU 50W VWB MDU CE	Sensor	50	5000	80	3000 K	33135599	68,00	●
BVP154 LED52/840 PSU 50W VWB MDU CE	Sensor	50	5000	80	4000 K	33136299	68,00	●

### Especificações técnicas

Tensão de rede	220-240 V/50-60 Hz
Vida útil	50 000 horas L70
IRC	>80
Índice IP Índice IK	IP65 IK07
Material	Alumínio/policarbonato
Cor	Cinzentos escuro

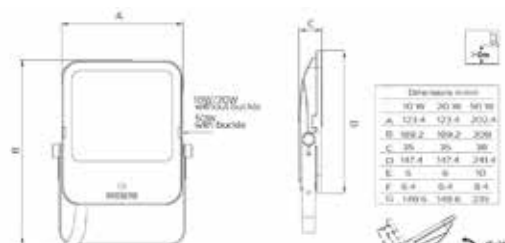



# Projektor Ledinaire Maxi

Gama profissional de projetores eficientes e de baixo consumo para exteriores.

## Características:

- Versões 100 W/150 W/200 W
- Disponível versões simétricas e assimétricas
- IP65
- Projetor IK08
- 50 horas L70B50



Ledinaire maxi simétrico



Ledinaire maxi assimétrico

## Vantagens:



- Design e acabamento de grande qualidade
- Driver fiável para reduzir as falhas prematuras
- Fluxo luminoso adaptado a aplicações normais
- Pronto a instalar, fornecido com cabo descarnado

Tipo de produto	Potência	Fluxo luminoso	IRC	Temperatura de cor	EOC	PVPR
	W	lm		K		

### Versão Ótica Simétrica

BVP155 LED105/840 PSU 100W VWB CE	100	10000	80	4000	33125699	137,00
BVP155 LED157/840 PSU 150W VWB CE	150	15000	80	4000	33126399	189,00
BVP155 LED157/840 PSU 200W VWB CE	200	20000	80	4000	33127099	264,00

### Versão Ótica Assimétrica

BVP155 LED100/840 PSU 100W AWB CE	Assimétrico	100	10000	80	4000	33128799	137,00
BVP155 LED150/840 PSU 150W AWB CE	Assimétrico	150	15000	80	4000	33129499	189,00
BVP155 LED200/840 PSU 200W AWB CE	Assimétrico	200	20000	80	4000	33130099	264,00

## Especificações técnicas

Tensão de rede	220-240 V/50-60 Hz	
Vida útil	50 000 horas L70	
IRC	> 80	
Índice IP	Índice IK	IP65 IK08
Material	Alumínio/policarbonato	
Cor	Cinzentos escuro	

### Versão BVP155

