



R7S linéaire à tension secteur avec flux lumineux très élevé

CorePro LEDlinear MV

La CorePro R7S remplace la lampe R7S linéaire à double culot traditionnelle. Conçue pour éclairer tout l'espace, sa lumière équivaut à celle d'une lampe halogène. Au sein de la gamme, vous pouvez choisir des produits gradables dotés d'une fonction de gradation intense qui offre une ambiance détendue lorsqu'elle est utilisée avec un équipement à intensité réglable.

Avantages

- Jusqu'à 90 % d'économie d'énergie par rapport aux lampes halogènes traditionnelles
- Des coûts de maintenance réduits

Fonctions

- Remplacement aisé
- Fonctionne sur du 220–240 V AC et son facteur de forme est conçu pour un remplacement direct dans tous les supports à double douille
- Durée de vie de 15 000 heures (B50L70)
- Lumière sans UV et sans IR
- Sans mercure ni autres substances dangereuses – Conformité à la directive RoHS

Application

- Salles de séjour, couloirs, luminaires pour l'extérieur (éclairage de sécurité), luminaires sur pied mobile pour l'intérieur, éclairage destiné à la construction

CorePro LEDlinear MV

Versions



Schéma dimensionnel

C

Product	D	C
CoreProLED linearD 17.5-150W R7S 118 840	42 mm	118 mm
CoreProLED linearD 17.5-150W R7S 118 830	42 mm	118 mm
CorePro LED linear D 14-120W R7S 118 840	29 mm	118 mm
CorePro LED linear D 14-120W R7S 118 830	29 mm	118 mm
CorePro LED linear R7S 118mm 6.5-60W 830	22,5 mm	118 mm

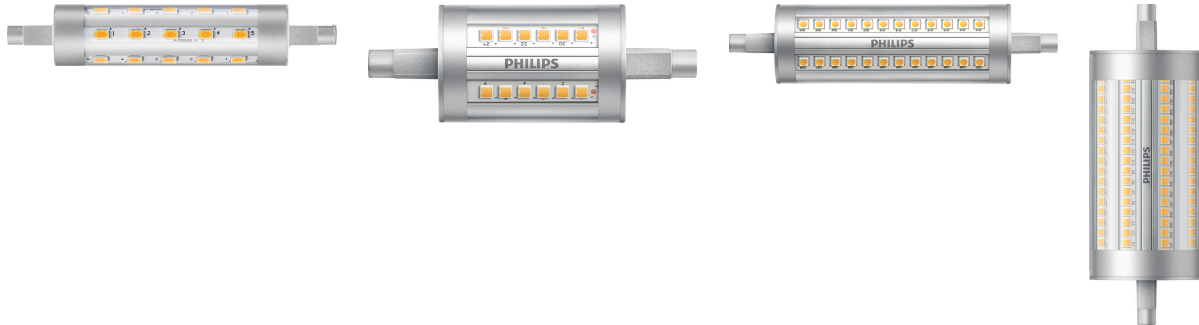
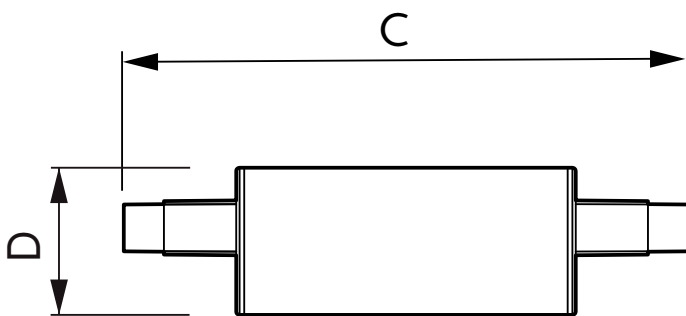

Product	D	C
CorePro LEDlinear ND 7.5-60W R7S 78mm840	29 mm	78 mm
CorePro LEDlinear ND 7.5-60W R7S 78mm830	29 mm	78 mm

CorePro LEDlinear MV

Normes et recommandations

Classe énergétique	A++
--------------------	-----

Caractéristiques électriques

Fréquence d'entrée	50 à 60 Hz
Tension (nom.)	220-240 V
Heure de démarrage (nom.)	0,5 s

Caractéristiques générales

Culot	R7S
Cycle d'allumage	50000X

Photométries et Colorimétries

Indice de rendu des couleurs (nom.)	80
LLMF à la fin de la durée de vie nominale (nom.)	70 %

Normes et recommandations

Order Code	Full Product Name	Consommation d'énergie kWh/1 000 h
52253000	CorePro LED linear R7S 118mm 6.5-60W 830	7 kWh
71394500	CorePro LEDlinear ND 7.5-60W R7S 78mm830	8 kWh
71396900	CorePro LEDlinear ND 7.5-60W R7S 78mm840	8 kWh
71400300	CorePro LED linear D 14-120W R7S 118 830	14 kWh
71406500	CorePro LED linear D 14-120W R7S 118 840	14 kWh
64673800	CoreProLED linearD 17.5-150W R7S 118 830	18 kWh
64675200	CoreProLED linearD 17.5-150W R7S 118 840	18 kWh

Gestion et gradation

Order Code	Full Product Name	Intensité réglable
52253000	CorePro LED linear R7S 118mm 6.5-60W 830	Non
71394500	CorePro LEDlinear ND 7.5-60W R7S 78mm830	Non
71396900	CorePro LEDlinear ND 7.5-60W R7S 78mm840	Non
71400300	CorePro LED linear D 14-120W R7S 118 830	Oui

Order Code	Full Product Name	Intensité réglable
71406500	CorePro LED linear D 14-120W R7S 118 840	Oui
64673800	CoreProLED linearD 17.5-150W R7S 118 830	Oui
64675200	CoreProLED linearD 17.5-150W R7S 118 840	Oui

Caractéristiques électriques

Order Code	Full Product Name	Puissance équivalente	Puissance (valeur nominale)
52253000	CorePro LED linear R7S 118mm 6.5-60W 830	60 W	6.5 W
71394500	CorePro LEDlinear ND 7.5-60W R7S 78mm830	60 W	7.5 W
71396900	CorePro LEDlinear ND 7.5-60W R7S 78mm840	60 W	7.5 W
71400300	CorePro LED linear D 14-120W R7S 118 830	120 W	14 W

Order Code	Full Product Name	Puissance équivalente	Puissance (valeur nominale)
71406500	CorePro LED linear D 14-120W R7S 118 840	120 W	14 W
64673800	CoreProLED linearD 17.5-150W R7S 118 830	150 W	17.5 W
64675200	CoreProLED linearD 17.5-150W R7S 118 840	150 W	17.5 W

Caractéristiques générales

Order Code	Full Product Name	Durée de vie nominale (nom.)	Durée de vie nominale (heures)
52253000	CorePro LED linear R7S 118mm 6.5-60W 830	20000 h	20000 h
71394500	CorePro LEDlinear ND 7.5-60W R7S 78mm830	15000 h	15000 h
71396900	CorePro LEDlinear ND 7.5-60W R7S 78mm840	15000 h	15000 h
71400300	CorePro LED linear D 14-120W R7S 118 830	15000 h	15000 h

Order Code	Full Product Name	Durée de vie nominale (nom.)	Durée de vie nominale (heures)
71406500	CorePro LED linear D 14-120W R7S 118 840	15000 h	15000 h
64673800	CoreProLED linearD 17.5-150W R7S 118 830	15000 h	15000 h
64675200	CoreProLED linearD 17.5-150W R7S 118 840	15000 h	15000 h

Photométries et Colorimétries (1/2)

CorePro LEDlinear MV

Order Code	Full Product Name	Angle d'émission du faisceau (nom.)	Code couleur	Température de couleur proximale (nom.)	Distribution de lumière
52253000	CorePro LED linear R7S 118mm 6.5-60W 830	300 °	830	3000 K	-
71394500	CorePro LEDlinear ND 7.5-60W R7S 78mm830	-	830	3000 K	-
71396900	CorePro LEDlinear ND 7.5-60W R7S 78mm840	-	840	4000 K	-
71400300	CorePro LED linear D 14-120W R7S 118 830	-	830	3000 K	-

Order Code	Full Product Name	Angle d'émission du faisceau (nom.)	Code couleur	Température de couleur proximale (nom.)	Distribution de lumière
71406500	CorePro LED linear D 14-120W R7S 118 840	-	840	4000 K	-
64673800	CoreProLED linearD 17.5-150W R7S 118 830	-	830	3000 K	-
64675200	CoreProLED linearD 17.5-150W R7S 118 840	-	840	4000 K	-

Photométries et Colorimétries (2/2)

Order Code	Full Product Name	Flux lumineux (nom.)	Flux lumineux (nominal)	Angle du faisceau nominal
52253000	CorePro LED linear R7S 118mm 6.5-60W 830	806 lm	806 lm	300 °
71394500	CorePro LEDlinear ND 7.5-60W R7S 78mm830	950 lm	950 lm	-
71396900	CorePro LEDlinear ND 7.5-60W R7S 78mm840	1000 lm	1000 lm	-
71400300	CorePro LED linear D 14-120W R7S 118 830	2000 lm	2000 lm	-

Order Code	Full Product Name	Flux lumineux (nom.)	Flux lumineux (nominal)	Angle du faisceau nominal
71406500	CorePro LED linear D 14-120W R7S 118 840	2000 lm	2000 lm	-
64673800	CoreProLED linearD 17.5-150W R7S 118 830	2460 lm	2460 lm	-
64675200	CoreProLED linearD 17.5-150W R7S 118 840	2460 lm	2460 lm	-

Matériaux et finitions

Order Code	Full Product Name	Finition de l'ampoule	Forme de l'ampoule
52253000	CorePro LED linear R7S 118mm 6.5-60W 830	Transparent	Linéaire
71394500	CorePro LEDlinear ND 7.5-60W R7S 78mm830	-	Autre
71396900	CorePro LEDlinear ND 7.5-60W R7S 78mm840	-	Autre
71400300	CorePro LED linear D 14-120W R7S 118 830	-	Linéaire

Order Code	Full Product Name	Finition de l'ampoule	Forme de l'ampoule
71406500	CorePro LED linear D 14-120W R7S 118 840	-	Linéaire
64673800	CoreProLED linearD 17.5-150W R7S 118 830	-	Linéaire
64675200	CoreProLED linearD 17.5-150W R7S 118 840	-	Linéaire

Températures

Order Code	Full Product Name	Température maximale du boîtier (nom.)
52253000	CorePro LED linear R7S 118mm 6.5-60W 830	-
71394500	CorePro LEDlinear ND 7.5-60W R7S 78mm830	104 °C
71396900	CorePro LEDlinear ND 7.5-60W R7S 78mm840	104 °C
71400300	CorePro LED linear D 14-120W R7S 118 830	100 °C

Order Code	Full Product Name	Température maximale du boîtier (nom.)
71406500	CorePro LED linear D 14-120W R7S 118 840	100 °C
64673800	CoreProLED linearD 17.5-150W R7S 118 830	102 °C
64675200	CoreProLED linearD 17.5-150W R7S 118 840	102 °C

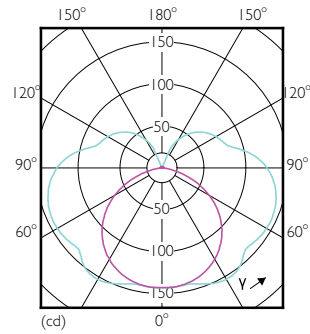

(cd)

— 0-180° — 90-270°

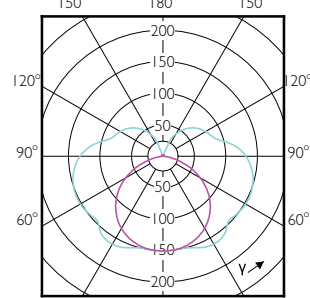

(cd)

— 0-180° — 90-270°

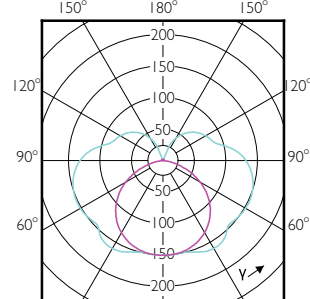

(cd/1000lm)

— 0-180° — 90-270°

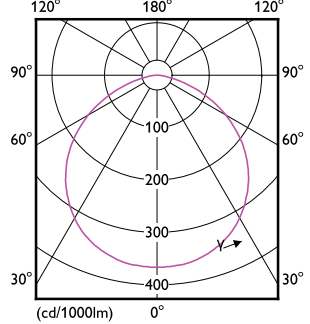

(cd/1000lm)

CorePro LEDlinear MV

Accent Diagrams

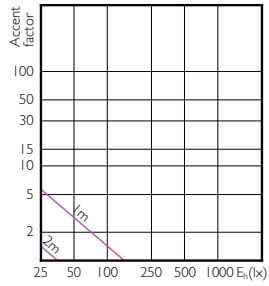

CorePro LEDlinear MV 60W R7S 830 Linear

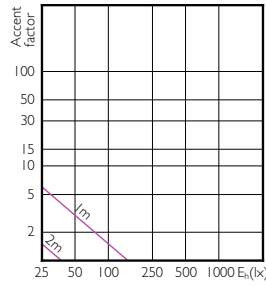

CorePro LEDlinear MV 60W R7S 840 Linear

Beam Diagrams

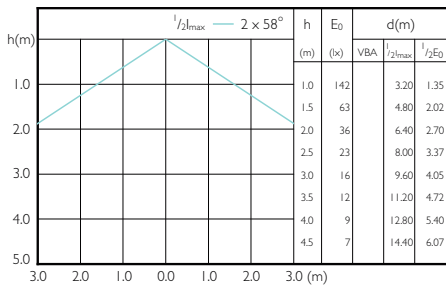

CorePro LEDlinear MV 60W R7S 830 Linear

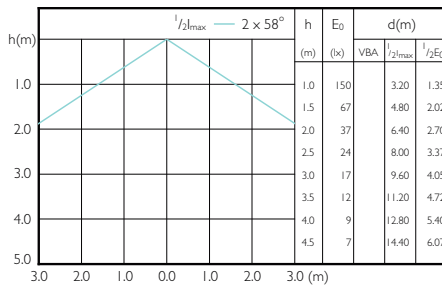

CorePro LEDlinear MV 60W R7S 840 Linear

