



CorePro LED PLC

CorePro LED PLC 8.5W 830 2P G24d-3

La première lampe LED PLC de substitution pour vos Downlight conventionnels.
Jusqu'à 60% d'économie d'énergie par rapport à une CFL-NI traditionnelle

Données du produit

Caractéristiques générales	
Culot	G24D-3 [G24d-3]
Durée de vie nominale (nom.)	30000 h
Cycle d'allumage	50000X
B50L70	30000 h
Photométries et Colorimétries	
Code couleur	830 [CCT de 3000 K]
Flux lumineux (nom.)	950 lm
Flux lumineux (nominal) (nom.)	950 lm
Température de couleur proximale (nom.)	3000 K
Variation des coordonnées trichromatiques en fonction du temps de fonctionnement	<6
Indice de rendu des couleurs (nom.)	83
LLMF à la fin de la durée de vie nominale (nom.)	70 %
Caractéristiques électriques	
Fréquence d'entrée	50 à 60 Hz
Puissance (valeur nominale)	8.5 W
Courant lampe (max.)	43 mA
Courant lampe (min.)	33 mA
Heure de démarrage (nom.)	0,5 s
Temps de chauffage à 60% du flux lumineux (nom.)	0.5 s
Facteur de puissance (nom.)	0.9

Tension (nom.)	220-240 V
Températures	
T-ambiante (max.)	35 °C
Température ambiante (min.)	-20 °C
Température de stockage (max.)	65 °C
Température de stockage (min.)	-40 °C
Température maximum du boîtier (nom.)	75 °C
Gestion et gradation	
Intensité réglable	Non
Matériaux et finitions	
Longueur du produit	200 mm
Normes et recommandations	
Classe énergétique	A+
Produit à faible consommation	oui
Marques d'homologation	CE marking Conforme norme RoHS Certificat KEMA
Consommation d'énergie kWh/1 000 h	11 kWh
Données logistiques	
Code de produit complet	871869654123400

CorePro LED PLC

Désignation Produit	CorePro LED PLC 8.5W 830 2P G24d-3
Code barre produit (EAN)	8718696541234
Code de commande	54123400
Unité d'emballage	1

Conditionnement par carton	10
Code industriel (12NC)	929001201202
Poids net (pièce)	0,090 kg

Schéma dimensionnel

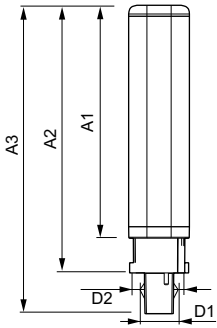

LEDtube PLC 8.5W G24d-3/830 2P

Product	D1	D2	A1	A2	A3
CorePro LED PLC 8.5W 830 2P G24d-3	24,3 mm	28,4 mm	128,8 mm	148 mm	170,6 mm

Données photométriques

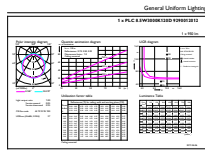

General Uniform Lighting
PLC 8.5W 830 2P G24d-3
Page 17

LEDtube PLC 100mm 9W G24D-3 830 950lm

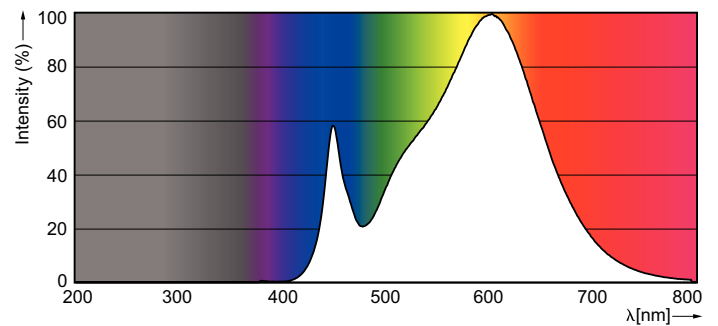
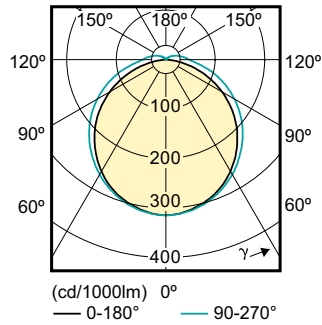

CorePro LED PLC

Durée de vie

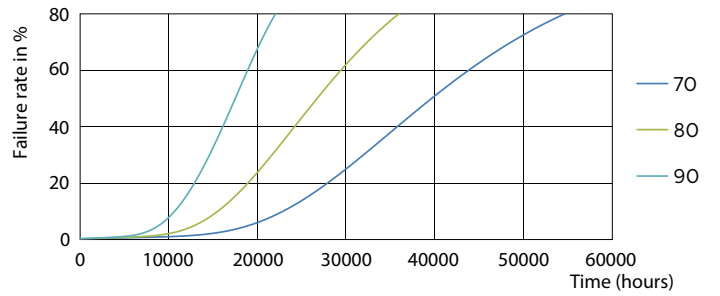
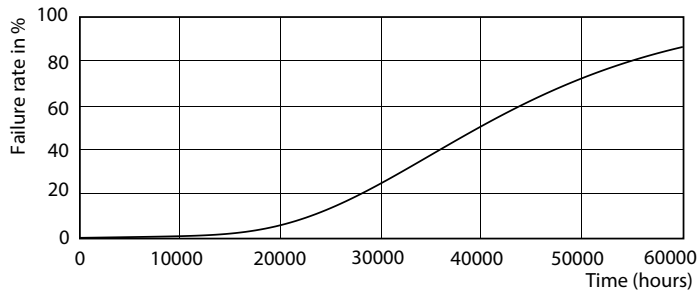

LEDtube PLC 100mm 9W G24D-3 830 950lm

LEDtube PLC 100mm 9W G24D-3 830 950lm

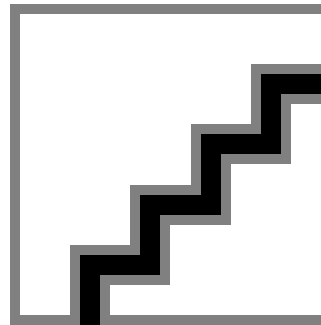
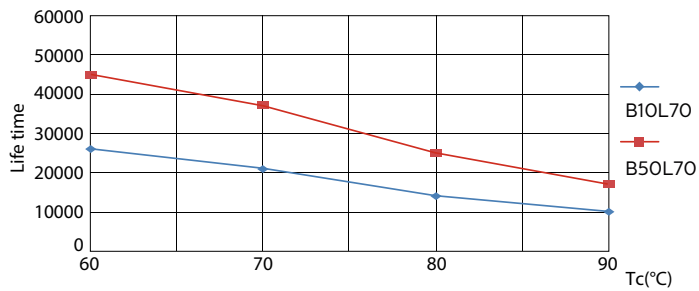

LEDtube PLC 100mm 9W G24D-3 830 950lm

LEDtube PLC 100mm 9W G24D-3 830 950lm

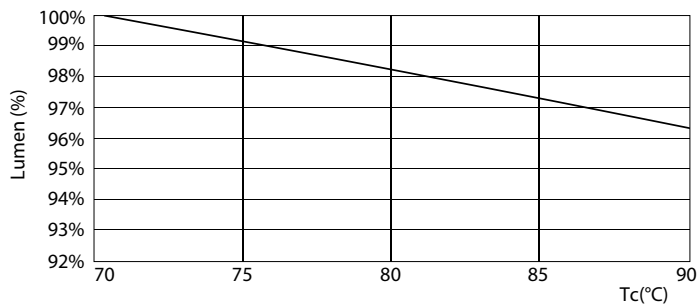

LEDtube PLC 100mm 9W G24D-3 830 950lm

