



CorePro LED PLC

CorePro LED PLC LED PLC 8.5W 830 2P G24d-3

Philips CorePro LED PLC es la solución ideal de actualización para iluminación descendente en una amplia variedad de aplicaciones de iluminación general. Cuenta con una fuente de luz LED en un formato fluorescente tradicional que ofrece enormes ahorros de energía durante la vida útil, que duplica la de las otras fluorescentes.

Datos del producto

Funcionamiento de emergencia		Factor de potencia (nom.)	
Base de casquillo	G24D-3 [G24d-3]		0.9
Vida útil nominal (nom.)	30000 h	Voltaje (nom.)	220-240 V
Ciclo de conmutación	50000X	Temperatura	
B50L70	30000 h	T ambiente (máx.)	35 °C
Rendimiento inicial (conforme con IEC)		T ambiente (mín.)	-20 °C
Código de color	830 [CCT de 3,000 K]	T de almacenamiento (máx.)	65 °C
Flujo lumínico (nom.)	950 lm	T de almacenamiento (mín.)	-40 °C
Flujo lumínico (nominal) (nom.)	950 lm	Temperatura máxima (nom.)	75 °C
Temperatura del color con correlación (nom.)	3000 K	Controles y regulación	
Índice de reproducción cromática -IRC (nom.)	83	Regulable	No
LLmf al fin de vida útil nominal (nom.)	70 %	Datos técnicos de la luz	
Mecánicos y de carcasa		Longitud de producto	200 mm
Frecuencia de entrada	50 a 60 Hz	Aprobación y aplicación	
Power (Rated) (Nom)	8.5 W	Etiqueta de eficiencia energética (EEL)	A+
Corriente de lámpara (máx.)	43 mA	Consumo energético kWh/1000 h	11 kWh
Corriente de lámpara (mín.)	33 mA	Datos de producto	
Hora de inicio (nom.)	0.5 s	Código de producto completo	871869666999000
Tiempo de calentamiento hasta el 60% flujo lum. (nom.)	0.5 s		

CorePro LED PLC

Nombre de producto del pedido	CorePro LED PLC LED PLC 8.5W 830 2P G24d-3
EAN/UPC - Producto	8718696669990
Código de pedido	929001201208
Cantidad por paquete	1

Numerador - Paquetes por caja exterior	10
N.º de material (12NC)	929001201208
Peso neto (pieza)	0,090 kg

Advertencias y seguridad

- OBSERVACIONES: La eficiencia energética general y la distribución de la luz de cualquier instalación que utiliza estas lámparas están determinadas por el diseño de la instalación.

Plano de dimensiones

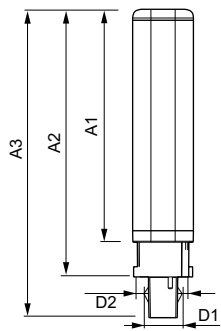

LEDtube PLC 8.5W G24d-3/830 2P

Product	D1	D2	A1	A2	A3
CorePro LED PLC LED PLC 8.5W 830 2P G24d-3	24,3 mm	28,4 mm	128,8 mm	148 mm	170,6 mm

Datos fotométricos

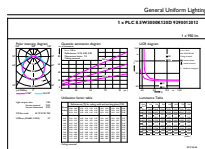

General Uniform Lighting
Photometry
Page 17

LEDtube PLC 100mm 9W G24D-3 830 950lm

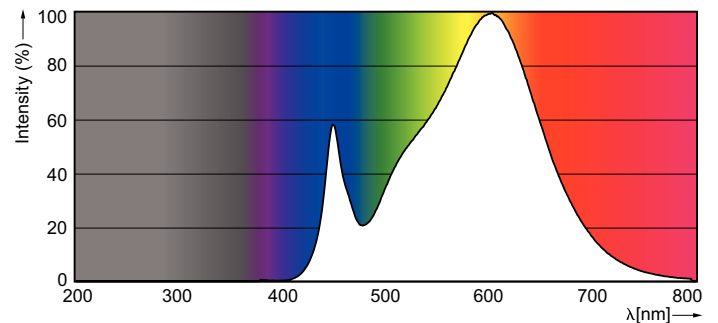
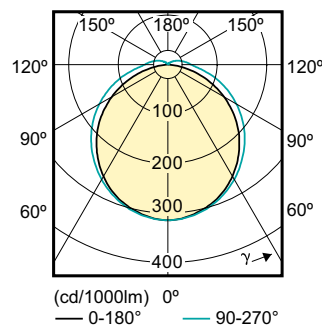

CorePro LED PLC

Vida útil

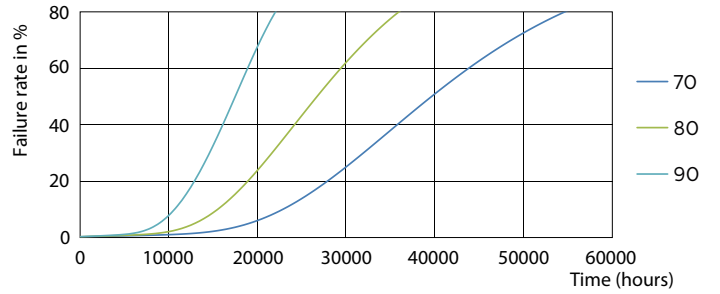
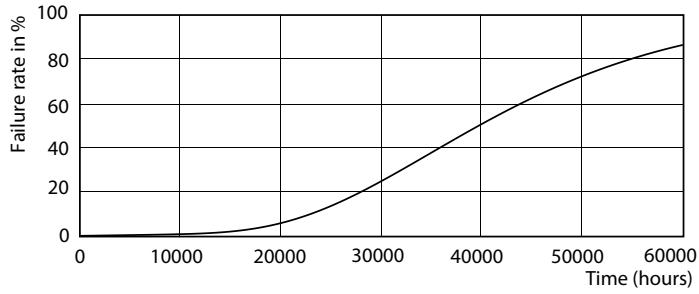

LEDtube PLC 100mm 9W G24D-3 830 950lm

LEDtube PLC 100mm 9W G24D-3 830 950lm

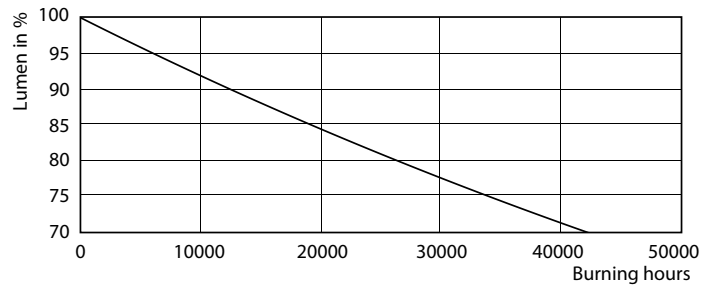
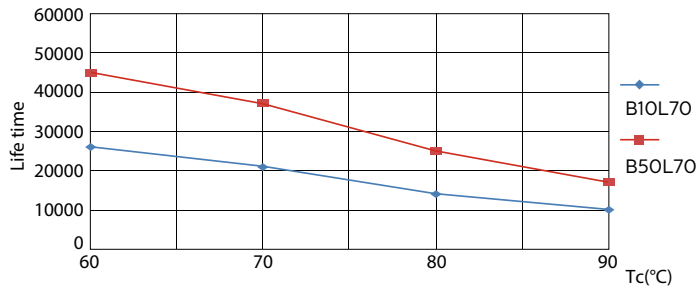

LEDtube PLC 100mm 9W G24D-3 830 950lm

LEDtube PLC 100mm 9W G24D-3 830 950lm

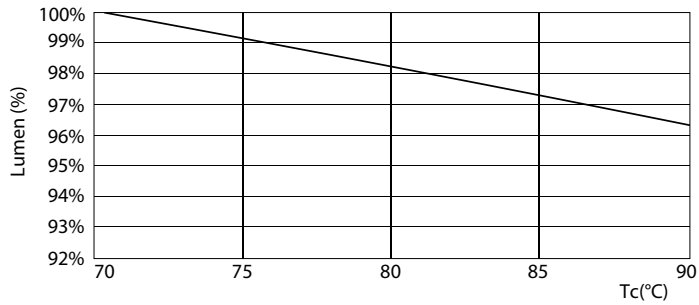

LEDtube PLC 100mm 9W G24D-3 830 950lm

