



# CorePro LED PLC

## CorePro LED PLC 8.5W 840 2P G24d-3

CorePro LED PLC của Philips là giải pháp đèn downlight tối ưu lý tưởng cho mục đích chiếu sáng chung. Đèn tích hợp nguồn sáng LED vào hình dạng đèn huỳnh quang truyền thống, mang lại hiệu quả năng lượng tuyệt vời trong suốt thời gian sử dụng, hơn hẳn các loại đèn huỳnh quang khác.

### Dữ liệu sản phẩm

Thông tin chung		Hệ số công suất (Danh định)	
Đế dui đèn	G24D-3 [ G24d-3]		0.9
Tuổi thọ danh định (Danh định)	30000 h	Điện áp (Danh định)	220-240 V
Chu kỳ bật/tắt	50000X	<b>Nhiệt độ</b>	
B50L70	30000 h	Nhiệt độ môi trường (Tối đa)	35 °C
<b>Thông số kĩ thuật ánh sáng</b>		Nhiệt độ môi trường (Tối thiểu)	-20 °C
Mã màu	840 [ CCT 4000K]	Nhiệt độ lưu trữ (Tối đa)	65 °C
Quang thông (Danh định)	1000 lm	Nhiệt độ lưu trữ (Tối thiểu)	-40 °C
Quang thông (Định mức) (Danh định)	1000 lm	Nhiệt độ vỏ tối đa (Danh định)	75 °C
Nhiệt độ màu tương quan (Danh định)	4000 K	<b>Điều khiển và thay đổi độ sáng</b>	
Độ đồng nhất màu sắc	<6	Có thể điều chỉnh độ sáng	Không
Chỉ số hoàn màu (Danh định)	83	<b>Cơ khí và bộ vỏ</b>	
LLMF khi kết thúc tuổi thọ danh định (Danh định)	70 %	Chiều dài sản phẩm	200 mm
<b>Thông số vận hành và điện</b>		<b>Phê duyệt và Ứng dụng</b>	
Tần số đầu vào	50 đến 60 Hz	Nhân tiết kiệm năng lượng (EEL)	A+
Công suất (Định mức) (Danh định)	8.5 W	Sản phẩm tiết kiệm năng lượng	Có
Dòng điện bóng đèn (Tối đa)	43 mA	Dấu phê duyệt	TUV Dấu CE Tuân thủ RoHS Chứng nhận KEMA Keur
Dòng điện bóng đèn (Tối thiểu)	33 mA	Mức tiêu thụ năng lượng kWh/1000 h	11 kWh
Thời gian khởi động (Danh định)	0,5 s		
Thời gian khởi động tới 60% ánh sáng (Danh định)	0.5 s		

# CorePro LED PLC

## Thông số sản phẩm

Mã sản phẩm đầy đủ	871869654125800
Tên sản phẩm khác	CorePro LED PLC 8.5W 840 2P G24d-3
EAN/UPC - Sản phẩm	8718696541258
Mã đơn hàng	929001201302

Phần tử SAP - Số lượng trên một bộ	1
Phần tử SAP - Số bộ bên ngoài	10
Số vật liệu (12 chữ số)	929001201302
Trọng lượng tịnh SAP (Bộ)	0,090 kg

## Cảnh báo và An toàn

## Bản vẽ kích thước

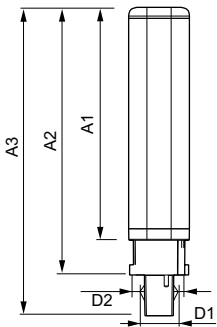

LEDtube PLC 8.5W G24d-3/840 2P

Product	D1	D2	A1	A2	A3
CorePro LED PLC 8.5W 840 2P G24d-3	24,3 mm	28,4 mm	128,8 mm	148 mm	170,6 mm

## Dữ liệu phân bố ánh sáng

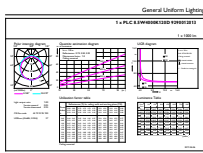

General Illuminance E1 Beam-Lighting E1 Page 107

LEDtube PLC 100mm 9W G24D-3 840 1000lm

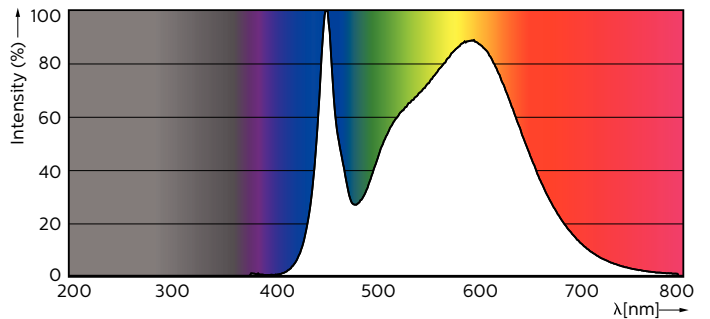

LEDtube PLC 100mm 9W G24Q-3 840 1000lm

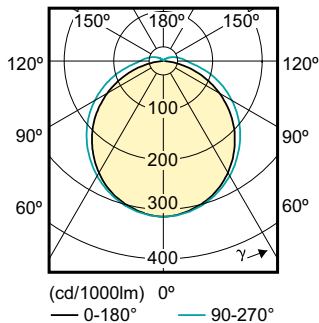

# CorePro LED PLC

## Tuổi thọ

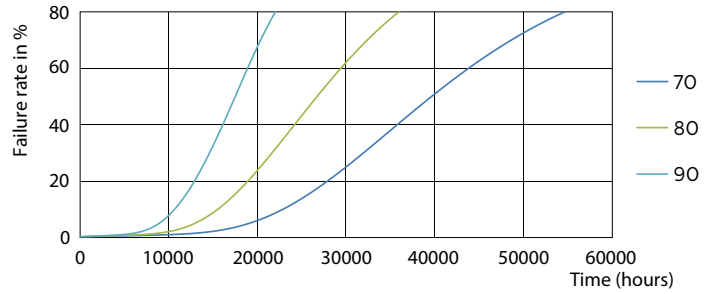
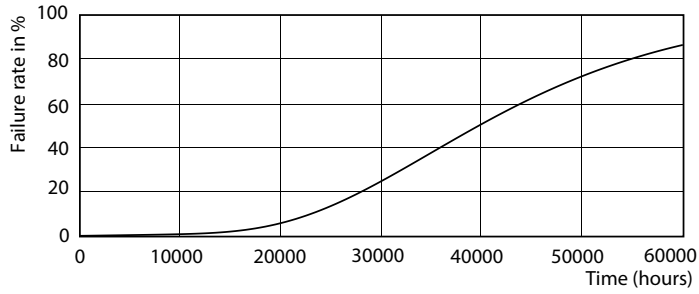

LEDtube PLC 100mm 9W G24D-3 830 950lm

LEDtube PLC 100mm 9W G24D-3 830 950lm

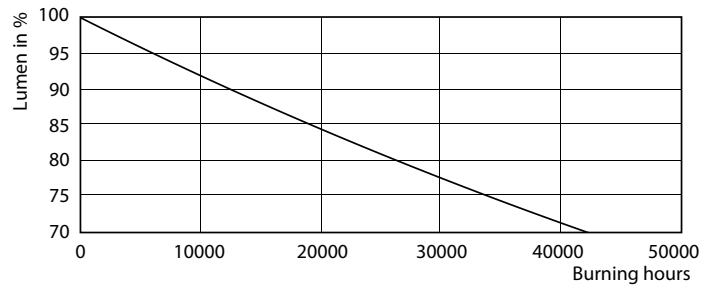
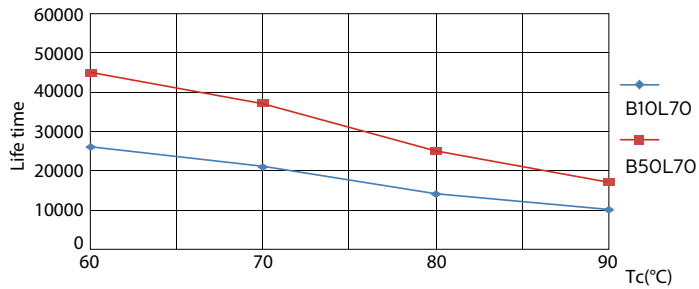

LEDtube PLC 100mm 9W G24D-3 830 950lm

LEDtube PLC 100mm 9W G24D-3 830 950lm

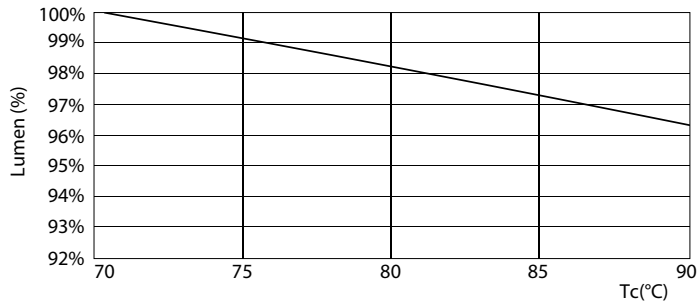

LEDtube PLC 100mm 9W G24D-3 830 950lm

## CorePro LED PLC

