

PHILIPS

Éclairage
tertiaire

Guide de prescription



**Rendre l'environnement
de travail plus agréable
pour tous**



Au fil du temps, les bureaux changent. Aujourd'hui, le bien-être de l'employé est au centre de toutes les attentions. Les entreprises s'interrogent : notre environnement est-il sain ? Est-il confortable ? Efficace ?

Grâce à sa capacité d'adaptation à des besoins variés, venant d'utilisateurs eux aussi différents, l'éclairage est devenu une des composantes du bien-être et de la santé des occupants.

Adaptées aux environnements professionnels en fonction de leurs activités, les solutions d'éclairage dynamique modernes sont propices à différents types d'activités, discussions et débats ou concentration silencieuse.

Les propriétaires et les locataires veulent une plus grande efficacité énergétique, tandis que les employés veulent de la flexibilité, du confort et des espaces adaptables qui les aident à mieux travailler. Ainsi, que vous cherchiez à créer un nouvel espace ou souhaitiez le réaménager, Signify vous aide à exploiter les dernières idées et innovations dans le domaine de l'éclairage, afin de faciliter la vie de tous au bureau.

Un environnement professionnel plus agréable, **une vie meilleure**

La durabilité est au cœur de notre métier

Avec notre programme dédié « Brighter Lives, Better World », nous avons défini des objectifs très ambitieux pour nos opérations durables.

Une promesse et un engagement

Notre monde change : la croissance démographique, les défis liés aux ressources et le changement climatique requièrent une transition vers de nouvelles technologies. Nous répondons à ces défis et ouvrons la voie vers un avenir plus durable en apportant des solutions d'éclairage adaptées, tout en réduisant notre propre empreinte écologique. Signify accélère cette transition à travers son engagement à livrer plus de 2 milliards de lampes et luminaires LED d'ici 2020.

Signify (nouveau nom de Philips Lighting) a également l'ambition de mener la transition vers une économie circulaire en fournissant la lumière comme un service afin de clore le cercle des matériaux. Nous nous efforçons aussi d'améliorer la qualité de vie des individus en donnant un accès à la lumière aux personnes vivant dans des zones non connectées au réseau électrique et en proposant des technologies d'éclairage dédiées à la culture des aliments.

Nous avons pris l'engagement d'obtenir un bilan 100 % neutre en carbone pour nos opérations d'ici 2020.



Bien dimensionner votre projet

Interact Office

Un système pour les grands sites

- Largeur de gamme de produits
- Système multisites
- Pas de taille limite de projet
- Analyse des données
- Guidage intérieur
- Gestion de l'espace

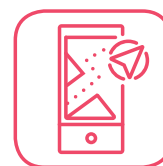

Interact Pro

Un système connecté pour les PME

- Gestion du parc installé via un portail web
- Gestion de l'éclairage par les utilisateurs via une App
- Les avantages d'un système local



Système local Dynalite

Un système local simple et efficace

- Gestion de scénarios via commande physique
- Les avantages des produits Philips



Produits Philips

Des produits performants

- Diminution de la puissance installée
- Réduction de la maintenance



Les solutions Philips

13 Bureaux paysagers



14 PowerBalance HE



16 SlimBlend



18 FlexBlend



20 TrueLine



22 TrueLevel



24 SmartBalance Lampadaire

29 Salles de réunion



30 PowerBalance



32 SlimBlend Tunable White



34 FlexBlend



36 PowerBalance HE

39 Circulations



40 GreenSpace Compact

43 Sanitaires



44 CoreLine Accent

47 Lieux de détente



48 SmartBalance Suspension



50 LuxSpace Compact



52 TrueLine

54 Abords extérieurs



54 TownTune

56 Luminaires spéciaux

56 Luminous Textile



Un portail dédié pour les professionnels

Venez découvrir **Mon Portail Lumière** : un espace dédié aux professionnels qui vous permet de retrouver tous nos outils et l'actualité de Signify.

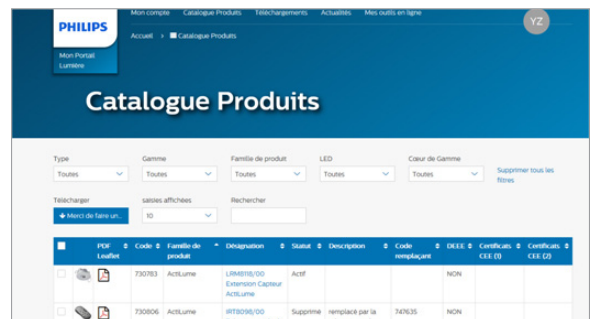

En cliquant sur cette application, vous trouverez tous les produits que vous recherchez (fiches produit, brochures installation, etc).

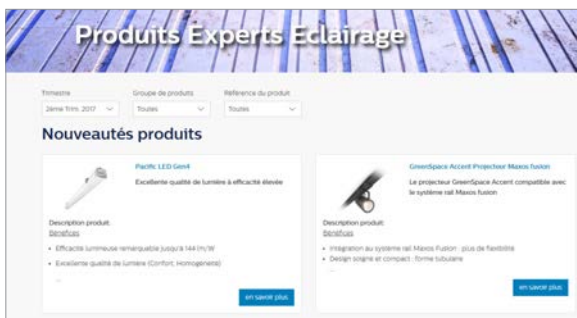

Venez découvrir nos nouveaux produits intérieurs tels que le GreenSpace Accent, projecteur Maxos Fusion ou encore le StyliD Maxos Fusion.

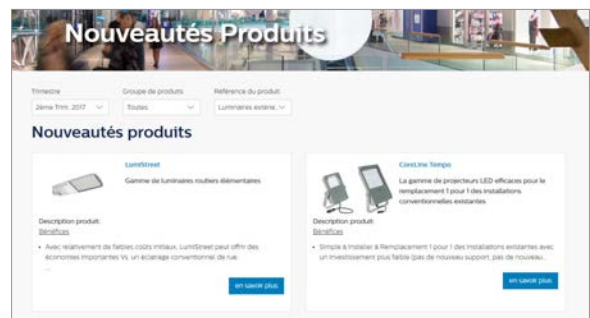

En cliquant sur cette application, vous trouverez une large gamme de nouveaux produits extérieurs tels que LumiStreet ou Luma gen2.

www.mon-portail-lumiere.philips.fr

Faites vos études Dialux avec les luminaires Philips

Comment télécharger et installer les Plugins Philips ?

Solution 1 **Télécharger la base de données complète ou des Plugins**

1. Allez dans Support & Contact sur www.philips.fr/catalogue.
2. Support → Outils et téléchargements.
3. Sous Logiciels d'éclairage, cliquez sur « Logiciels de simulation de l'éclairage ».
4. Cliquez sur le pavé **TÉLÉCHARGER DERNIÈRE BASE DE DONNÉES ou PPS PHILIPS FRANCE** et enregistrez le fichier zippé dans un nouveau dossier vide sur votre disque dur.
5. Décompressez le fichier zippé dans le même dossier et lancez le fichier Setup.exe qui s'y trouve et validez toutes les options par défaut qui se présentent.

À la fin de l'installation, la Database **Philips.mdb** se trouve installée sur votre PC dont le chemin est : **C:\Program Files (x86)\Philips Lighting\Luminaires\Philips.mdb**
Elle sera directement reconnue par Dialux.

Pour la reconnaître sous Calculux, voir le manuel de configuration du Logiciel.

Solution 2 **Télécharger le Plugin individuel d'un luminaire**

1. Allez sur la fiche produit en question sur <http://www.philips.fr/catalogue>

Exemple ici, à partir de la liste des luminaires de la gamme « GentleSpace », le fichier IES est accessible directement à partir de la colonne IES.

Note : Si vous sélectionnez la fiche d'un luminaire spécifique, le 1^{er} de la liste par exemple, cliquez dessus puis sur « **Voir tous les téléchargements** ».

Vous pourrez avoir parfois d'autres formats de photométries en plus, de type LDT, ULD et Relux, sous la rubrique **Logiciels**.

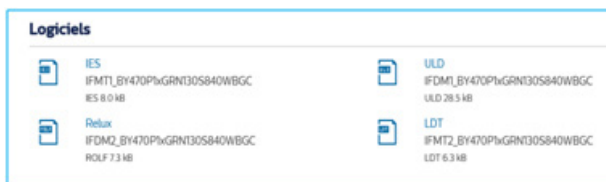

Produit	Précision (lx)	Plus lumineuse (lm)	Température de couleur (K)	IES	Logiciel
BY470P GRN130S/840 PSD WB GC SI	3218000	1000	4000		
BY470P GRN130S/840 PSD WB GC SI	3218000	1000	4000		
BY470P GRN130S/840 PSD WB GC SI	3218000	1000	4000		

LED BY470P GRN130S/840 PSD WB GC SI
Code de commande: 32180500
Code de produit complet: 871869632180500

Téléchargements

- Fiche technique
Size: 400.5 kB
- Notice de montage
Size: 2.8 MB

[Voir tous les téléchargements](#)

2. Sélectionnez le **Type de fichier** de votre choix, et téléchargez-le. Vous obtenez un fichier zippé.
3. Dézippez le fichier en question. Il sera prêt à l'utilisation.

Normes et certifications



CE : Le marquage «CE» est obligatoire pour tous les produits couverts par une ou plusieurs directives européennes qui le prévoient explicitement. Pour apposer le marquage «CE» sur son produit, le fabricant doit réaliser, ou faire réaliser, des contrôles et essais qui assurent la conformité du produit aux exigences essentielles, notamment de santé et de sécurité, définies dans la ou les directives concernées. Le marquage «CE» n'est pas une marque de certification ni une indication de l'origine géographique du produit. Obligatoire et de nature réglementaire, il est l'engagement visible du fabricant que son produit respecte la législation européenne.



ENEC : La marque ENEC permet d'identifier des luminaires et des composants de l'éclairage qui ont été testés et approuvés par un organisme de certification indépendant (il s'agit en France de l'UTE-Union technique de l'électricité) conformément aux normes européennes de sécurité, et aux normes de performances quand elles sont applicables. De plus, les luminaires et les composants qui portent la marque ENEC ont été fabriqués selon une procédure d'assurance qualité, certifiée et basée au minimum sur la norme EN-ISO 9002.



ENEC+ : Il s'agit de la certification des performances initiales et d'essais d'endurance, ce qui permet de s'assurer que les performances annoncées par les fabricants sont

vérifiées et avérées. Les appels d'offres s'en trouvent simplifiés, il suffit d'exiger des luminaires certifiés ENEC Plus pour pouvoir faire confiance aux données fournies par les fabricants.



ROHS : Le marquage RoHS signifie Restriction of the use of certain Hazardous Substances in electrical and electronic equipment, c'est-à-dire « restriction de l'utilisation de certaines substances dangereuses dans les équipements électriques et électroniques ». Sont concernées le plomb, le mercure, le cadmium, le chrome hexavalent, le Polybromobiphényles et le Polybromodiphényléthers.



Charte LED du syndicat de l'éclairage : Les fabricants adhérents engagent la réputation de leur marque dans la fourniture d'informations fiables et sincères, établies dans le respect des normes les plus récentes, vérifiées dans un laboratoire accrédité ou certifié, et indispensables à la réalisation de projets d'éclairage. La charte recense 20 critères objectifs indispensables pour évaluer la qualité et la fiabilité d'un luminaire LED d'éclairage intérieur.

<http://www.syndicat-eclairage.com/wp-content/uploads/2018/12/SyndEclairage-Charte-LED-2018-éclairage-intérieur.pdf>

Évaluation des performances des luminaires sur **la durée de vie**

La fiabilité du système est un paramètre important dont il faut tenir compte dans la durée de vie estimée. Un luminaire LED fonctionne aussi longtemps que la durée de vie de son composant le plus fragile. Il existe plusieurs composants essentiels d'un luminaire LED qui influent sur la fiabilité du système.

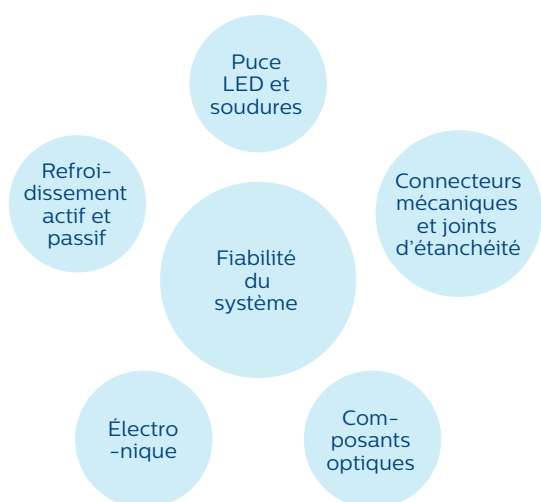

Principaux composants d'un luminaire LED

La dégradation des composants optiques entrainera une baisse du flux lumineux (dépréciation progressive) plutôt qu'une dégradation brusque. La défaillance d'un des autres composants principaux entraîne généralement une panne du luminaire LED. Ceci n'est pas pris en compte lors de l'indication de la durée de vie utile médiane. C'est la raison pour laquelle les défaillances brusques doivent être considérées séparément afin de pouvoir être prises en compte lors de la conception du projet d'éclairage.

Pour cela, Signify met à disposition dans toutes ses fiches techniques le taux de mortalité du driver (composant souvent le plus fragile) pour aider ses clients à mieux choisir ses produits.

La durée de vie d'un projet n'est pas toujours un facteur essentiel. Il faut garder à l'esprit que, sur le marché professionnel, les exigences sont spécifiques à l'application d'un projet.

Lighting Europe estime que cela justifie de se poser la question suivante : « pour un projet donné, quel est le paramètre lié à la durée de vie le plus pertinent pour comparer des luminaires LED entre eux ? »

1) Choisir une valeur de dépréciation du flux **x** et comparer les durées de vie utiles des différents luminaires, associées à cette dépréciation. Dans ce cas c'est donc la « durée » qui n'est pas fixée mais va être différente d'un luminaire à l'autre, ce qui permet de les comparer.

2) Fixer une durée (en heures) et comparer la dépréciation du flux **x** des différents luminaires au bout de cette durée de fonctionnement. Dans ce cas la « durée » est fixe et c'est la valeur **x** qui va être différente d'un luminaire à l'autre, ce qui permet de les comparer.

Ensuite, LightingEurope a déterminé des valeurs standard pour la durée de vie moyenne d'une installation (en fonction des applications) selon la norme EN 15193 et la durée habituellement constatée avant remplacement des luminaires.

Applications en intérieur	Durée annuelle de fonctionnement (selon la norme EN 15193)	Délai moyen avant rénovation	Durée moyenne d'utilisation de l'installation
	to	années	heures
Bureaux	2 500	20	50 000
Éducation	2 000	25	50 000
Hôpitaux	5 000	10	50 000
Hôtels	5 000	10	50 000
Restaurants	2 500	10	25 000
Sports	4 000	25	100 000
Commerces	5 000	10	50 000
Industrie	4 000	25	100 000



Pourquoi faire de l'IRC90 un standard pour les bureaux ?

L'IRC90 permet des couleurs plus naturelles et plus vives. Combiné à un bon UGR, l'IRC90 participe à la sensation de bien-être.



IRC80

IRC90

L'IRC (Indice de Rendu des Couleurs, et appelé Color Rendering Index – CRI – en anglais) est un indice qui permet de mesurer la propension d'une source lumineuse à bien rendre les couleurs.

Sur les produits Philips, le passage en IRC90 de ses gammes ne se fait pas au détriment de l'efficacité lumineuse



Nos luminaires respectent le critère de la qualité de lumière et sont compatibles avec la certification WELL (un IRC de 90 ou plus est requis).

La certification WELL justifie que la construction et l'installation sont propices au bien être des occupants.

DALI

3 manières de faire varier la luminosité

Touch & Dim

- > Jusqu'à 15 luminaires LED DALI
- > Allumage/Extinction tout en faisant varier l'intensité lumineuse en exerçant une pression forte.

> Économique



Potentiomètre

- > Jusqu'à 37 luminaires.
- > Allumage/Extinction avec une variation de l'intensité lumineuse plus précise que le Touch & Dim.

> Simple



Capteur avec bouton poussoir et/ou télécommande

- > Possibilité de combiner un capteur avec bouton poussoir et/ou une télécommande pour reprendre la main.
- > Exemple : allumage d'une salle de réunion via un bouton poussoir et extinction automatique lorsqu'il n'y a plus de présence détectée.

> Polyvalent



OccuSwitch Dali

Le détecteur de présence le plus complet pour une application tertiaire.

Jusqu'à
55%
d'économies
d'énergie.

Bénéfices

- **Technologie 3 en 1** : lumière du jour, présence, commande infrarouge à distance
- Solution polyvalente pour toutes les zones
- **Simplicité de mise en œuvre et d'installation**

Informations techniques

- **Zone de détection** :
 - Transversale : 6 x 8 m (lxL)
 - Frontale : 4 x 5 m (lxL)
- **Minuterie** : jusqu'à 30 min
- **Hauteur d'installation** : entre 2,5 et 4 m
- **Indice de protection** : IP20
- **Possibilité de mettre 15 luminaires par détecteurs**

Applications

- Bureaux individuels, Open space, salles de réunion, circulations, éducation, espaces détente, accueils.



OccuSwitch DALI	Code
LRM 2070/10 OccuSwitch DALI version standard	732305
IRT9090 Télécommande de programmation pour l'installateur	747635
IRT9010 Télécommande d'utilisation pour l'utilisateur final	596661

Vous cherchez un système de gestion plus évolué ?

<http://www.lighting.philips.fr/systemes/solutions-completes/bureaux-et-industrie>



Bureaux paysagers

Rappel EN12464-1

Éclairage moyen ≥ 500 lux sur le plan utile

Uniformité $\geq 0,6$

UGR ≤ 19 et $L65 \leq 3000$ cd/m²

IRC > 80

Entre les bureaux, au niveau du sol, Philips recommande ≥ 300 lux.

L'éclairage est devenu une des composantes du bien-être et de la santé des occupants. Adaptées aux environnements professionnels en fonction de leurs activités, les solutions d'éclairage dynamique modernes sont propices à différents types d'activités, discussions et débats ou concentration silencieuse.

Au bureau, un éclairage performant permet :

- une meilleure concentration,
- un retard de la fatigue,
- un meilleur engagement des salariés.



PowerBalance HE



SlimBlend



FlexBlend



TrueLine



TrueLevel



SmartBalance
Lampadaire



Bureaux paysagers

PowerBalance HE

Pourquoi ?

Je recherche le produit le plus performant en consommation et en éblouissement ou je cherche à bénéficier d'un label en optimisant ma facture énergétique.

Quelle version ?

	Carré 600x600 UGR16 L65 < 1500 cd/m ²		
Flux lumineux	2800 lm	3400 lm	4000 lm
Puissance système 4000K	20W	23W	28W
Efficacité lumineuse	141 lm/W	148 lm/W	143 lm/W

Existe en version rectangulaire, pour plusieurs types de faux plafonds.

Possible d'avoir un capteur intégré (Actilume ou SpaceWise).

Disponible dans des versions 675x675 mm, pour plafond à ossature cachée ou à découpe.



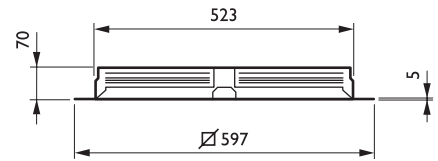
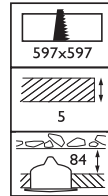

Cas pratique Bureau 95 m²

La solution **PowerBalance HE 4 000 lumens**

Éclairage moyen : 500 lux / Uniformité > 0,75 / UGR ≤ 16
15 luminaires

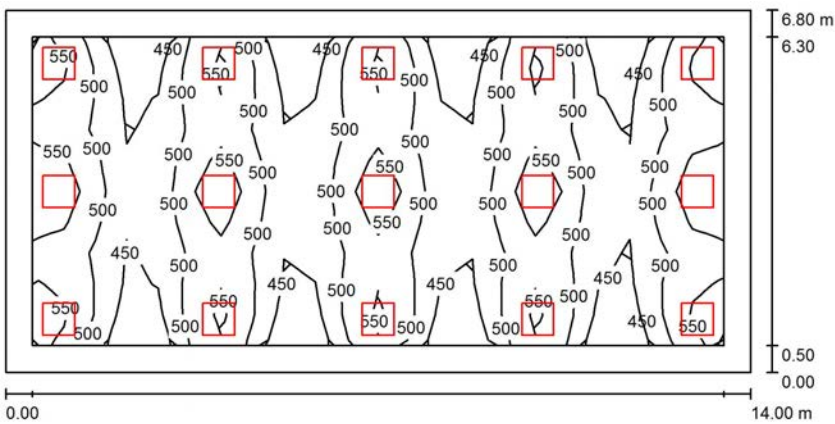

4,4 W/m²

Hauteur de la pièce : 2,70 m / Facteur de maintenance : 0,80 / Plan utile : 0,80 m / Taille 95,2 m²

Surface	r [%]	E _{moy} [lx]	E _{min} [lx]	E _{max} [lx]	E _{min} / E _{moy}
Plan utile	/	501	389	603	0.775
Sol	20	441	286	509	0.650
Plafond	70	92	78	97	0.854
Murs (4)	50	204	84	361	/

PowerBalance HE RC461B G2 LED40S/940 PSD W60L60 de Philips. Encastré carré. 28W. IRC90. 4000lm utiles. UGR16 et L65 < 1500cd/m². 143lm/W. 4000K. DALI. SDMC < 3. 50 000 h en L90 à 25°C. Taux de mortalité du driver à 50 000 h ≤ 5%. Éligible CEE. 16 optiques pyramidales. Plage de températures ambiantes +10°C à +40°C. 4,7kg 600x600mm. Certification ENEC+. IP40 IK02. Produit garanti 5 ans.



Bureaux paysagers

SlimBlend

Pourquoi ?

Je recherche une surface de lumière qui allie performance et confort. Les luminaires SlimBlend dispensent la lumière au travers de micro-lentilles pour créer une lueur subtile, source de diffusion douce et fluide, qui atténue la perception de la luminosité afin de créer un environnement de travail plus confortable.

Quelle version ?

	Carré 600x600 UGR18 L65 < 1800 cd/m ²		
Flux lumineux	2800 lm	3600 lm	4200 lm
Puissance système	24W	34W	41W
Efficacité lumineuse	119 lm/W	107 lm/W	104 lm/W

Existe en version rectangulaire, pour plusieurs types de faux plafonds.
Possible d'avoir un capteur intégré.

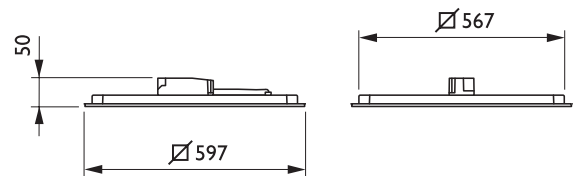
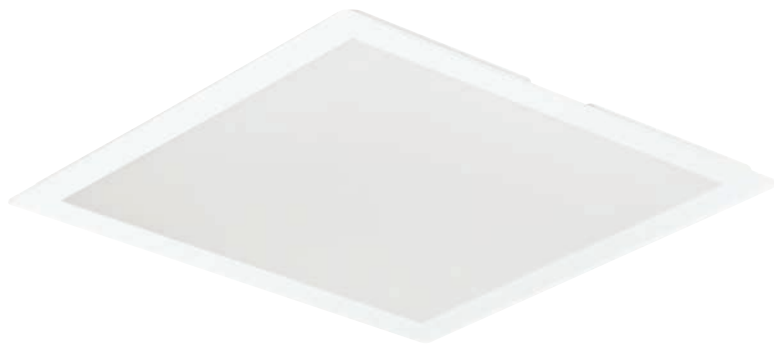

Cas pratique Bureau 95 m²

La solution SlimBlend 4 200 lumens

Éclairage moyen : 510 lux / Uniformité > 0,8 / UGR ≤ 18
15 luminaires

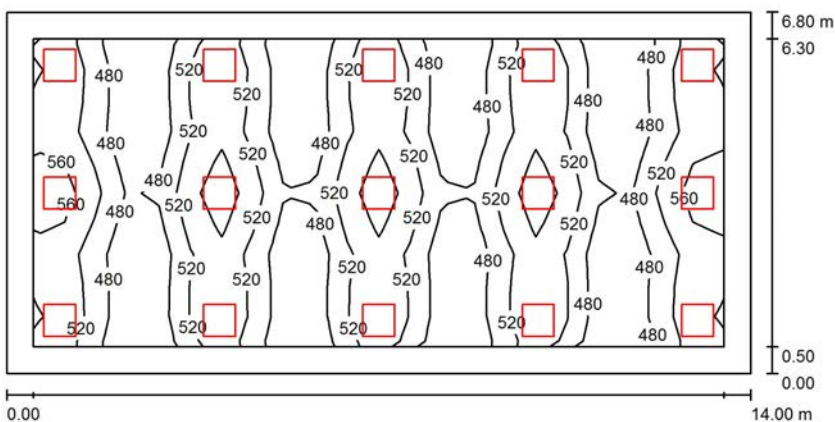

Hauteur de la pièce : 2,80 m / Facteur de maintenance : 0,80 / Plan utile : 0,80 m / Taille 95,2 m²

Surface	r [%]	Emoy [lx]	Emin [lx]	Emax [lx]	Emin / Emoy
Plan utile	/	510	427	599	0.838
Sol	20	445	290	519	0.652
Plafond	70	100	87	120	0.869
Murs (4)	50	238	109	410	/

SlimBlend RC400B LED42S/840 PSD W60L60 de Philips. Encastré carré. 41W. 4 200lm utiles. UGR18 et L65 < 1800 cd/m². 104lm/W. 4 000K. DALI. SDMC < 3. 50 000h en L80 à 25°C. Taux de mortalité du driver à 50 000h ≤ 5%. Optique MLO Micro-Lentille. Plage de températures ambiantes +10°C à +40°C. 5,6kg 600x600mm. Certification ENEC+. IP40 IK04. Produit garanti 5 ans.



Bureaux paysagers

FlexBlend

Pourquoi ?

Je recherche un luminaire performant, flexible et discret. FlexBlend est une solution évolutive et connectée, accessible pour de faibles coûts d'investissement. Trois versions différentes sont disponibles pour ce luminaire : Texturée (PCS) / Micro-lentille (MLO) / Opale (O).

Quelle version ?

PSC Carré 600x600 UGR19 L65 < 3 000 cd/m ²			
Flux lumineux	2800 lm	3600 lm	4200 lm
Puissance système	20 W	25 W	29,5 W
Efficacité lumineuse	140 lm/W	144 lm/W	142 lm/W
MLO Carré 600x600 UGR19 L65 < 3 000 cd/m ²			
Flux lumineux	2800 lm	3600 lm	4200 lm
Puissance système	28 W	36 W	44 W
Efficacité lumineuse	100 lm/W	100 lm/W	95 lm/W

Existe en version rectangulaire, pour plusieurs types de faux plafonds.
Possibilité d'avoir un capteur intégré (Actilume ou SpaceWise).

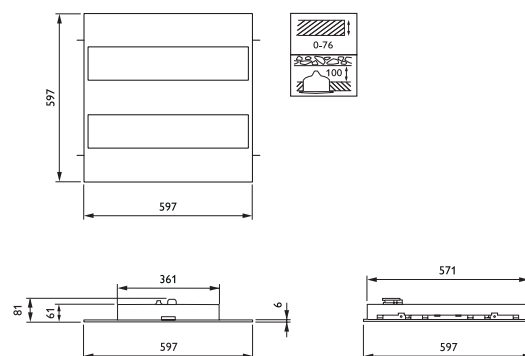
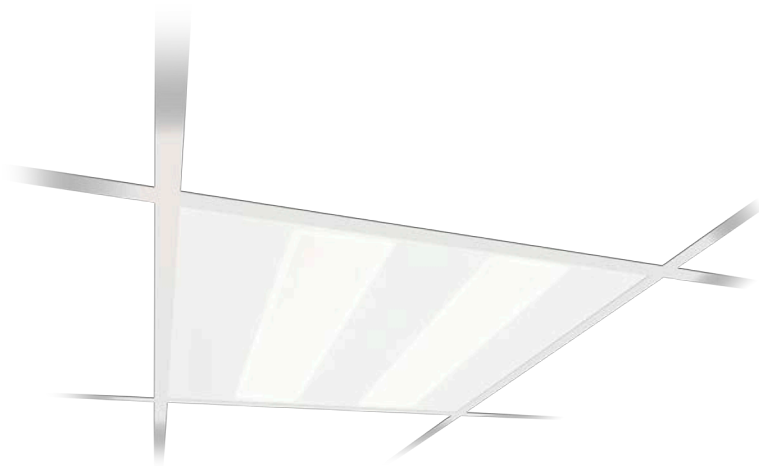

Cas pratique Bureau 95 m²

La solution FlexBlend 3 600 lumens

Éclairage moyen : 510 lux / Uniformité > 0,8 / UGR ≤ 18
18 luminaires

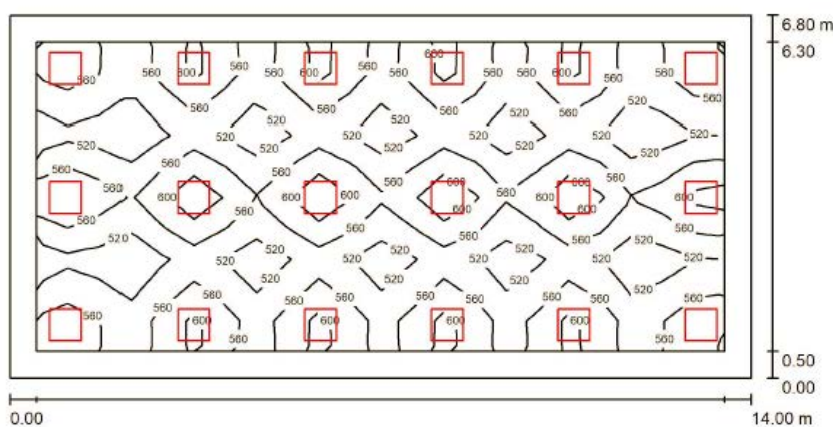

4,7W/m²

Hauteur de la pièce : 2,80 m / Facteur de maintenance : 0,80 / Plan utile : 0,80 m / Taille 95,2 m²

Surface	r [%]	Emoy [lx]	Emin [lx]	Emax [lx]	Emin / Emoy
Plan utile	/	553	486	640	0.878
Sol	20	488	280	574	0.573
Plafond	70	98	81	105	0.823
Murs (4)	50	206	91	386	/

FlexBlend RC340B LED36S/940 PSD W60L60 PCS de Philips. Encastré carré. 25W. IRC90. 3600lm utiles. UGR19 et L65 < 3000cd/m². 144lm/W. 4000K. DALI. SDMC < 3. 50 000h en L80 à 25°C. Taux de mortalité du driver à 50 000h ≤ 5%. Optique PCS. Plage de températures ambiantes +10°C à +40°C. 3,3kg 600x600mm. Certification ENEC+. IP20 IK02. Produit garanti 5 ans.



Bureaux paysagers

TrueLine

Pourquoi ?

Je recherche un produit avec un design original. TrueLine permet de mélanger éclairage direct et indirect dans une seule file de luminaires ou sur des points lumineux distincts, dans les parties communes comme dans les espaces de travail.

Quelle version ?

	TrueLine 75x1200 mm UGR19 L65 < 3000 cd/m ²	
Flux lumineux	3400 lm	4000 lm
Puissance système	24W	29W
Efficacité lumineuse	142 lm/W	138 lm/W

Existe en version UGR19 ou UGR22.

Version seule ou version mise en ligne.

Version encastrée ou suspendue (en direct ou direct/indirect).

Possibilité d'avoir un capteur intégré.

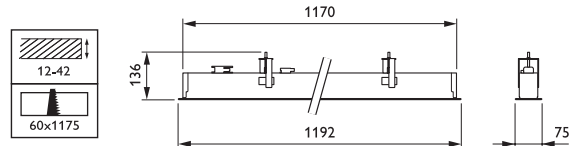

Cas pratique Bureau 95 m²

La solution TrueLine 3 400 lumens UGR19

Éclairage moyen : 530 lux / Uniformité > 0,75 / UGR ≤ 18
18 luminaires

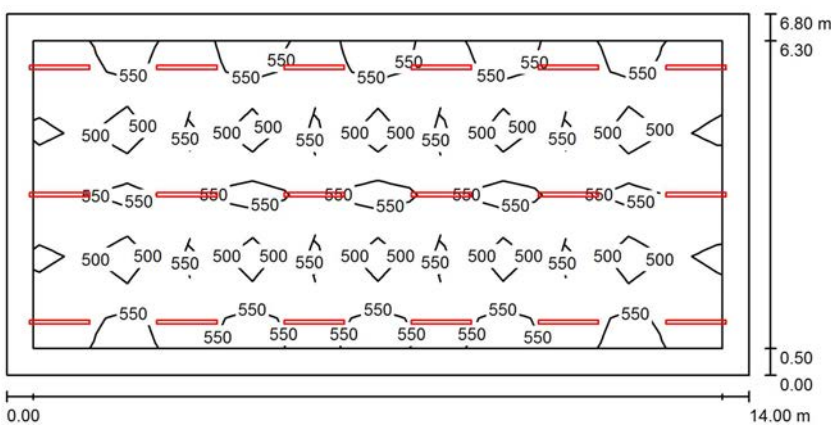

Hauteur de la pièce : 2,80 m / Facteur de maintenance : 0,80 / Plan utile : 0,80 m / Taille 95,2 m²

Surface	r [%]	Emoy [lx]	Emin [lx]	Emax [lx]	Emin / Emoy
Plan utile	/	532	406	623	0.764
Sol	20	476	287	627	0.603
Plafond	70	90	71	98	0.790
Murs (4)	50	175	73	330	/

TrueLine RC530B LED34S/940 PSD W8L120 de Philips. Encastré rectangulaire. 24W. IRC90. 3400lm utiles. UGR18 et L65 < 3000cd/m². 142lm/W. 4000K. DALI. SDMC < 3. 50 000h en L85 à 25°C. Taux de mortalité du driver à 50 000h ≤ 5%. Éligible CEE. Disponible en plusieurs dimensions / Avec Actilume. Plage de températures ambiantes +10°C à +40°C. 2,6kg 1152x75mm. Certification ENEC+. IP20 IK02. Produit garanti 5 ans.



Bureaux paysagers

TrueLevel

Pourquoi ?

Je recherche un luminaire efficace, au design universel et prêt à être connecté avec des systèmes de contrôle de l'éclairage. TrueLevel diffuse une lumière agréable et accueillante dans vos espaces de bureaux. Le luminaire est disponible en éclairage direct ou indirect.

Quelle version ?

	Suspendue 1480x125 UGR19 L65 < 3 000 cd/m ²		
Flux lumineux	4 300 lm	4 700 lm	5 000 lm
Puissance système	20 W	32,5 W	39,5 W
Efficacité lumineuse	140 lm/W	145 lm/W	142 lm/W

Existe en version plafonnier et en plusieurs couleurs (blanc/noir/gris).
Version 6 600 lm également disponible.
Possibilité d'avoir un capteur intégré et éclairage direct/indirect.

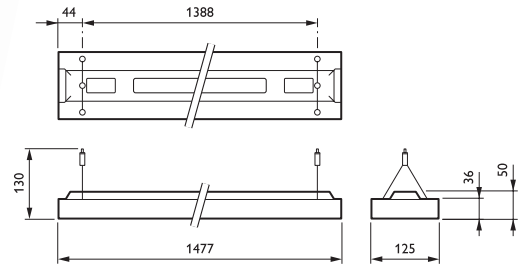

Cas pratique Bureau 95 m²

La solution **4700 lumens**

Éclairage moyen : 648 lux / Uniformité > 0,72 / UGR ≤ 18
18 luminaires

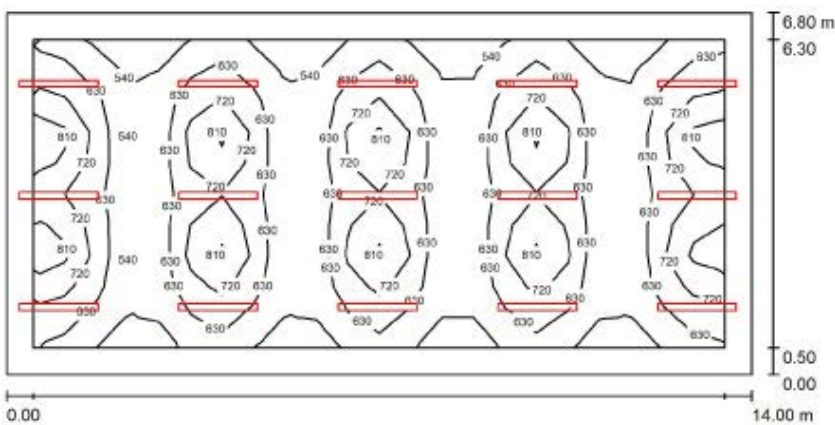

Hauteur de la pièce : 2,70 m / Facteur de maintenance : 0,80 / Plan utile : 0,80 m / Taille 95,2 m²

Surface	r [%]	Emoy [lx]	Emin [lx]	Emax [lx]	Emin / Emoy
Plan utile	/	648	467	901	0.720
Sol	20	559	337	722	0.602
Plafond	70	102	78	124	0.761
Murs (4)	50	187	79	540	/

TrueLevel SP542P LED47S/940 PSD L1480 de Philips. Suspension rectangulaire. 35,5W. IRC90. 4700 lm utiles. UGR19 et L65 < 3000cd/m². 136lm/W. 4000K. DALI. SDMC < 3. 50000h en L85 à 25°C. Taux de mortalité du driver à 50000h ≤ 5%. Éligible CEE. Éclairage direct/indirect. Plage de températures ambiantes +10°C à +40°C. 5 kg 1477x125mm. Certification ENEC+. IP40 IK02. Produit garanti 5 ans.



Bureaux paysagers

SmartBalance Lampadaire

Pourquoi ?

Je recherche une solution modulable offrant des performances accrues et permettant un contrôle personnel. SmartBalance lampadaire vous permet un contrôle de l'éclairage sans frais d'installation supplémentaire.

Pourquoi un lampadaire ?

Les lampadaires peuvent être achetés dans le budget mobilier d'une entreprise. Ainsi, le budget travaux n'est pas une limite.

Quelle version ?

	Lampadaire sur pied, direct/indirect, UGR14, avec interrupteur et cellule Actilume	
Flux lumineux	12500 lm	4500 lm
Puissance système	91W	33,5W
Efficacité lumineuse	137 lm/W	134 lm/W

Possibilité d'avoir un capteur intégré.

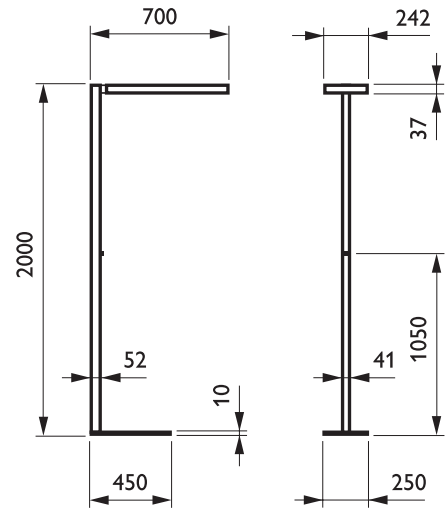

Cas pratique Bureau 95 m²

La solution SmartBalance Lampadaire

Éclairage maximal : 900 lux / UGR ≤ 14
12 luminaires

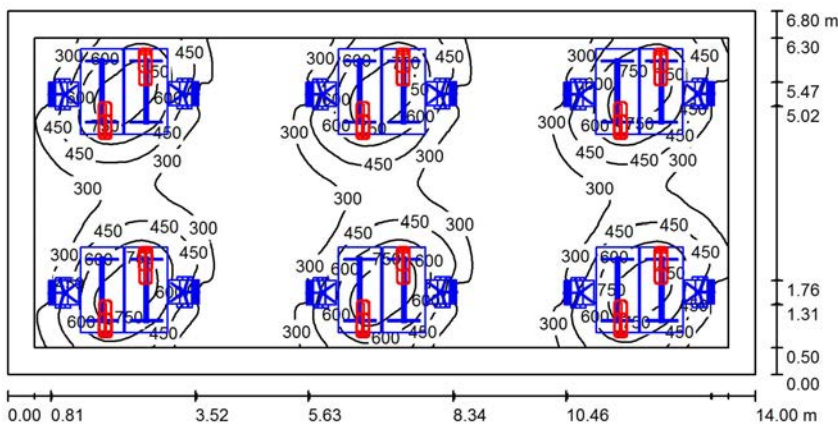

Hauteur de la pièce : 2,80 m / Facteur de maintenance : 0,80 / Plan utile : 0,80 m / Taille 95,2 m²

Surface	r [%]	Emoy [lx]	Emin [lx]	Emax [lx]	Emin / Emoy
Plan utile	/	408	165	866	0.405
Sol	20	207	63	367	0.306
Plafond	70	335	86	1372	0.258
Murs (4)	50	169	100	473	/

Avec un flux maximal, nous pouvons atteindre 900 lux moyen sur les bureaux. La fonction SpaceWise va permettre de faire varier les luminaires en fonction de la présence de ses utilisateurs.

SmartBalance FS484F LED45S/940 PSD-T MLO de Philips. Lampadaire. 33,5W. IRC90. 4500lm utiles. UGR14 et L65 < 1800cd/m². 134lm/W. 4000K. DALI. Gradation par bouton poussoir. SDMC < 3. 50 000 h en L85 à 25°C. Taux de mortalité du driver à 50 000 h ≤ 5%. Éligible CEE. Optique MLO Micro-Lentille. Éclairage direct/indirect. Plage de températures ambiantes +10°C à +40°C. 16,5kg 700x242mm/hauteur 2m. Certification ENEC+. IP40 IK02. Produit garanti 5 ans.

SpaceWise

Disponible sur la gamme TrueLine, PowerBalance, FlexBlend, Slimblend

Open-space : une salle, plusieurs zones

Dans les environnements en open-space, SpaceWise protège l'esthétique de la pièce en maintenant un niveau de luminosité ambiante. Les luminaires individuels ne s'éteignent pas avant que la zone soit entièrement inoccupée. Il est possible de créer des secteurs qui réagissent simultanément si un des capteurs détecte une présence.

Seuls les espaces de travail occupés sont pleinement éclairés. On évite ainsi de gaspiller l'énergie en illuminant les zones de passage des utilisateurs.

Le niveau d'éclairage ambiant des espaces inoccupés baisse à environ 20% de sa capacité maximale mais, en réalité, la différence est si subtile qu'elle est difficilement remarquable.

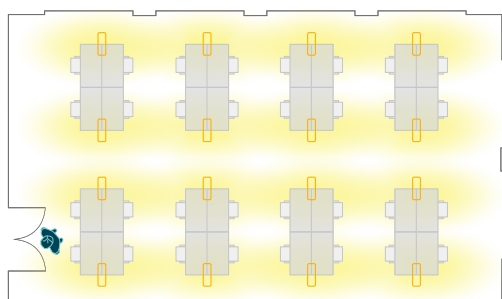

Quand les premiers utilisateurs entrent dans la zone, celle-ci s'illumine doucement jusqu'à un niveau ambiant.

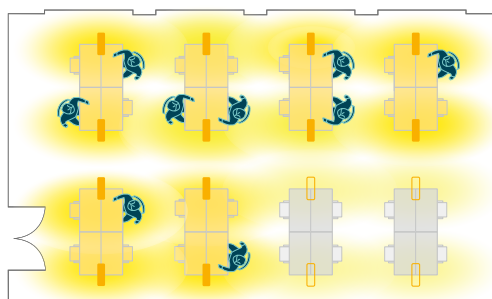

Tandis que chaque employé rejoint son espace de travail, les luminaires de chaque secteur s'illuminent complètement.

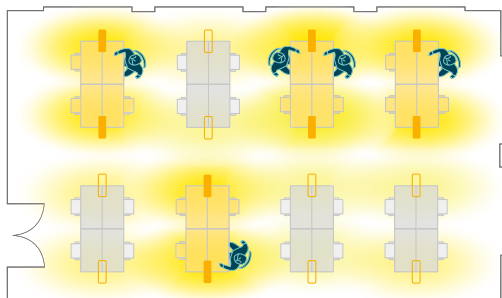

Et lorsque les utilisateurs quittent leur espace de travail, l'éclairage se tamise en douceur jusqu'à un niveau ambiant.

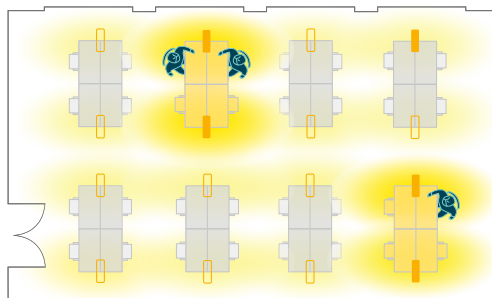

Ainsi, l'énergie est économisée quand les collaborateurs partent en réunion ou en pause déjeuner.

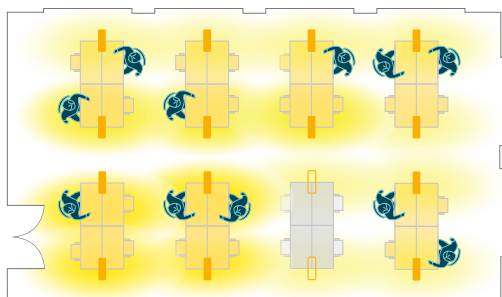

La variation de luminosité selon la lumière du jour se fait automatiquement, ce qui permet de réaliser de plus grandes économies tout au long de la journée.

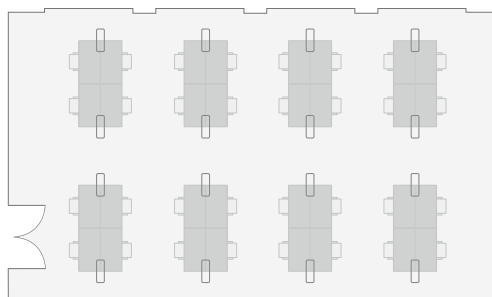

La zone d'éclairage s'éteint complètement une fois la dernière personne partie.

Comment ça marche ?



Etape 1

Télécharger l'application « *Philips Field Easy Air App* » sur votre Smartphone **Android***.



Etape 2

Raccorder les différents luminaires au réseau électrique.



Etape 3

Grâce à l'application mobile*, vous pouvez :

- Créer des groupes de luminaires au sein d'une même pièce.
- Ajouter des interrupteurs sans fil aux groupes.
- Définir les paramètres d'éclairage, selon les configurations.

* Le smartphone (Android) doit être associé à un dongle IR.

Zoom sur le multicapteur



- Capteur de mouvement
- Capteur de lumière
- Capteur Infra-Rouge
- Indicateur LED





Le capteur peut détecter deux types de mouvements (hauteur maxi 3 m) :

- Petit Mouvement : 12,5 m² (3,6 m x 3,4 m)
- Grand Mouvement : 19,5 m² (5,4 m x 3,6 m)

Configuration possible via App	
Individuel ou par groupe	
Détection de présence	> activé / Désactivé
Asservissement à la lumière du jour	> activé / Désactivé
Temporisation	> de 2 min. à 120 min.
Niveau d'éclairage	> de 5% à 100 %
Niveau secondaire	> off ou de 5% à 100 %

TABLEAU COMPARATIF

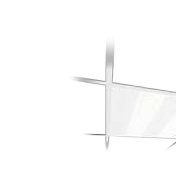
Bureaux paysagers

	Power-Balance ² HE	SlimBlend	FlexBlend PCS	FlexBlend MLO	TrueLine	TrueLevel	SmartBalance Lampadaire
							
Flux utile (S=100 lumens)	28S, 34S, 40S	28S, 36S, 42S	28S, 36S, 42S	28S, 36S, 42S	34S, 40S	43S, 47S, 50S	45S, 125S
Puissance (W)	28S : 20W 34S : 23W 40S : 28W	28S : 25W 36S : 34W 42S : 40,5W	28S : 20W 36S : 25W 42S : 29,5W	28S : 28W 36S : 36W 42S : 44W	34S : 24W 40S : 29W	43S : 32W 47S : 35W 50S : 39,5W	45S : 33,5W 125S : 91W
Efficacité (lm/W)	148	110	144	100	142	145	134
TdC (K)	3000K & 4000K	3000K & 4000K	3000K & 4000K	3000K & 4000K	3000K & 4000K	4000K	3000K & 4000K
IRC	> 90	> 80	> 90	> 90	> 90	> 90	> 90
Durée de vie	50 000 (L90)	50 000 (L80)	50 000 (L80)	50 000 (L80)	50 000 (L85)	50 000 (L85)	50 000 (L85)
Pilotage	Dali / SpaceWise	Dali / SpaceWise	Dali / SpaceWise	Dali / SpaceWise	Dali	Dali	SpaceWise / Actilume
UGR	UGR < 16	UGR < 18	UGR 19	UGR 19	UGR 18	UGR 19	125S : UGR10 45S : UGR14
L65°	L65 ≤ 1500 cd/m²	L65 : 1800 cd/m²	L65 < 3000 cd/m ²	L65 < 3000 cd/m ²	L65 : 3000 cd/m ²	L65 < 3000 cd/m²	L65 ≤ 1800 cd/m²
IP/IK	IP40 (avant) / IK02	IP40 (avant) / IK02	IP54 (avant) / IK02	IP20 / IK02	IP20 / IK02	IP40 / IK02	IP20 / IK02
Garantie	5 ans	5 ans	5 ans	5 ans	5 ans	5 ans	5 ans
Options	Actilume / configurable pour différents types de faux plafonds	Actilume / configurable pour différents types de faux plafonds	Actilume / configurable pour différents types de faux plafonds	Actilume / configurable pour différents types de faux plafonds	ActiLume Mise en ligne	ActiLume	/
Certifications	ENEC + / CE / CEE	ENEC + / CE	ENEC + / CE / CEE	ENEC + / CE / CEE	ENEC + / CE / CEE	ENEC + / CE / CEE	ENEC + / CE / CEE
Budget	€€€	€€	€	€€	€€	€€	€€€



Salles de réunion

Rappel EN12464-1

Éclairage moyen ≥ 500 lux sur le bureau

Uniformité $\geq 0,6$

UGR ≤ 19 et L65 ≤ 3000 cd/m²

IRC ≥ 80

Entre les bureaux, au niveau du sol, Philips recommande ≥ 300 lux.

La salle de réunion est un endroit important de l'entreprise. Afin de favoriser la concentration ou les échanges, nous vous conseillons de partir sur des luminaires plus innovants ou avec un meilleur confort visuel.



PowerBalance
Tunable White



SlimBlend



FlexBlend



PowerBalance HE



Salles de réunion

PowerBalance Tunable White

Pourquoi ?

Je veux **contrôler la température de couleur** de mes luminaires selon mes besoins.



Voir mieux
(au niveau visuel)



Se sentir mieux
(au niveau émotionnel)



Vivre mieux
(au niveau biologique)

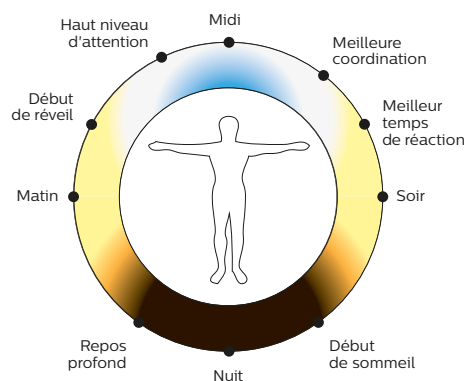

Quelle version ?

Gestion automatique : Suivre le cycle circadien

Choix des scénarios : Standard 4000K / Focus 6000K / Créativité 2700K

Gestion manuelle : Pilotage de la température de couleur et du flux via une interface murale

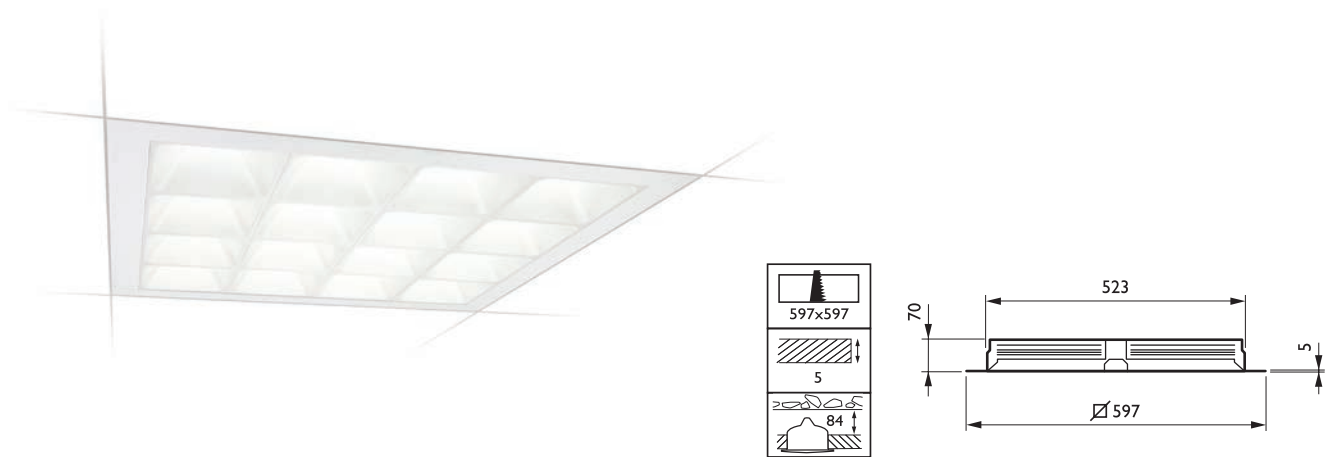

Cas pratique Salle de réunion 50 m²

La solution **PowerBalance Tunable White**

Éclairage 4000 K moyen : 620 lux / Éclairage 2700K moyen : 344 lux
 Uniformité > 0,6 / UGR ≤ 17 / 6 luminaires

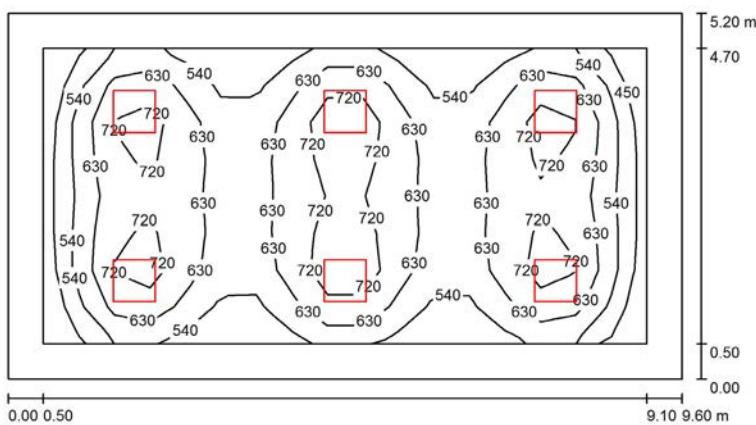

Hauteur de la pièce : 2,80 m / Facteur de maintenance : 0,80 / Plan utile : 0,80 m / Taille 49,9 m²

Surface	r [%]	E moy [lx]	E min [lx]	E max [lx]	E min / E moy
Plan utile	/	626	393	808	0.628
Sol	20	484	222	645	0.459
Plafond	70	90	58	105	0.645
Murs (4)	50	177	65	307	/

PowerBalance tunable white de Philips code 874646, 8000lm utiles. 69W et 116lm/W. Corps en aluminium. SDCM < 3. UGR19. Durée de vie de 50 000 h en L90. Taux de mortalité du driver à 50 000 h < 5 %. Avec Système de Gestion C, choix de scénario (code 874882). Certification ENEC+. Garantie 5 ans totale du produit.



Salles de réunion

SlimBlend

Pourquoi ?

Je recherche une surface de lumière qui allie performance et confort. Les luminaires SlimBlend dispensent la lumière au travers de micro-optiques pour créer une lueur subtile, source de diffusion douce et fluide, qui atténue la perception de la luminosité afin de créer un environnement de travail plus confortable.

Quelle version ?

	Carré 600x600 UGR18 L65 < 1800 cd/m ²		
Flux lumineux	2800 lm	3600 lm	4200 lm
Puissance système	24 W	34 W	41 W
Efficacité lumineuse	119 lm/W	107 lm/W	104 lm/W

Existe en version rectangulaire, pour plusieurs types de faux plafonds.
Possible d'avoir une cellule actilume intégrée.

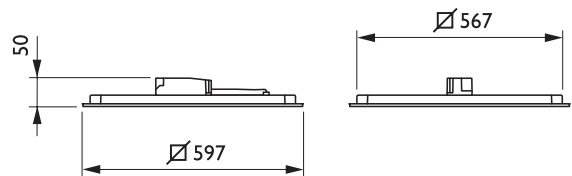

Cas pratique Salle de réunion 50 m²

La solution SlimBlend 3 600 lumens

Éclairage moyen : 510 lux / Uniformité > 0,9 / UGR ≤ 17
8 luminaires

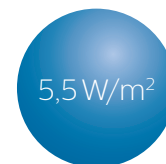
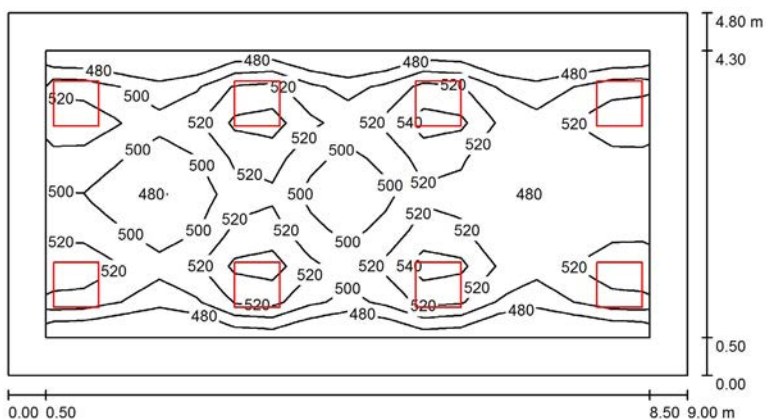

Hauteur de la pièce : 2,80 m / Facteur de maintenance : 0,80 / Plan utile : 0,80 m / Taille 49,9 m²

Surface	r [%]	Emoy [lx]	Emin [lx]	Emax [lx]	Emin / Emoy
Plan utile	/	513	475	575	0.927
Sol	20	409	246	488	0.600
Plafond	70	93	74	118	0.796
Murs (4)	50	213	96	409	/

SlimBlend RC400B LED36S/840 PSD W60L60 de Philips. Encastré carré. 34W. 3600 lm utiles. UGR18 et L65 < 1500 cd/m². 107lm/W. 4000 K. DALI. SDMC < 3. 50 000 h en L80 à 25°C. Taux de mortalité du driver à 50 000 h ≤ 5%. Optique MLO Micro-Lentille. Plage de températures ambiantes +10°C à +40°C. 5,6 kg 600x600mm. Certification ENEC+. IP40 IK03. Produit garanti 5 ans.



Salles de réunion

FlexBlend

Pourquoi ?

Je recherche un luminaire performant, flexible et discret. FlexBlend est une solution évolutive et connectée accessible pour de faibles coûts d'investissement. Trois versions différentes sont disponibles pour ce luminaire : Texturée (PCS) / Micro-lentille (MLO) /Opale (O).

Quelle version ?

PSC Carré 600x600 UGR19 L65 < 3 000 cd/m ²			
Flux lumineux	2800 lm	3600 lm	4200 lm
Puissance système	20 W	25 W	29,5 W
Efficacité lumineuse	140 lm/W	144 lm/W	142 lm/W
MLO Carré 600x600 UGR19 L65 < 3 000 cd/m ²			
Flux lumineux	2800 lm	3600 lm	4200 lm
Puissance système	28 W	36 W	44 W
Efficacité lumineuse	100 lm/W	100 lm/W	95 lm/W

Existe en version rectangulaire, pour plusieurs types de faux plafonds.
Possible d'avoir un capteur intégré.

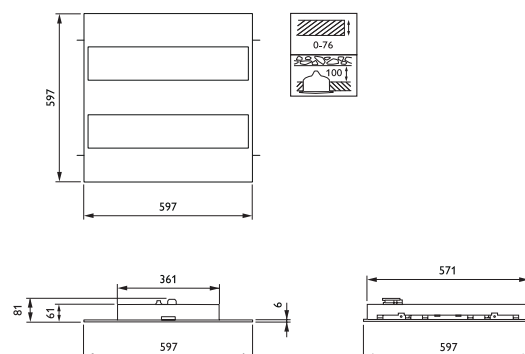
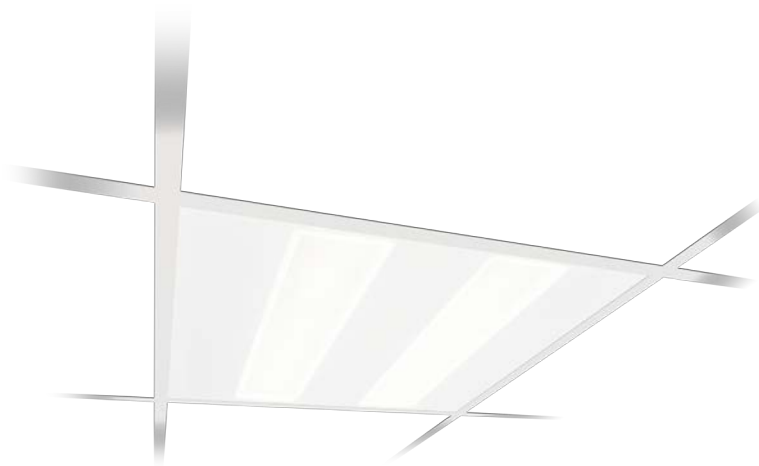

Cas pratique Salle de réunion 50m²

La solution FlexBlend 3 600 lumens

Éclairage moyen : 530 lux / Uniformité > 0,8 / UGR ≤ 18
8 luminaires

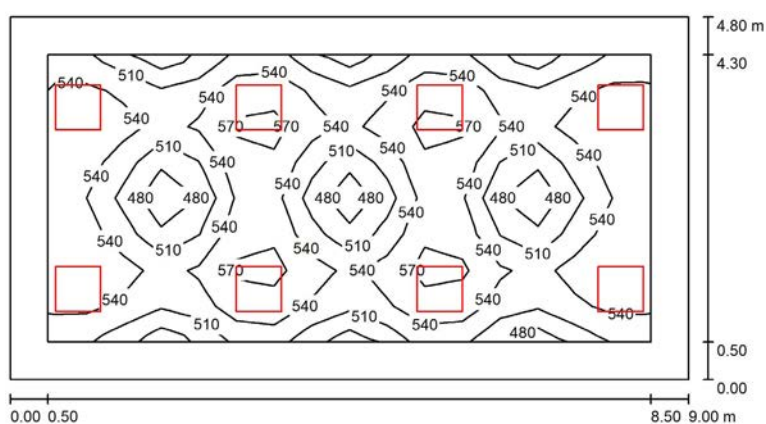

Hauteur de la pièce : 2,60 m / Facteur de maintenance : 0,80 / Plan utile : 0,80 m / Taille 50 m²

Surface	r [%]	Emoy [lx]	Emin [lx]	Emax [lx]	Emin / Emoy
Plan utile	/	536	443	587	0.826
Sol	20	435	275	555	0.631
Plafond	70	88	67	102	0.760
Murs (4)	50	189	74	369	/

FlexBlend RC340B LED36S/940 PSD W60L60 MLO de Philips. Encastré carré. 36W. IRC90. 3600 lm utiles. UGR19 et L65 < 3000 cd/m². 100lm/W. 4000 K. DALI. SDMC < 3. 50 000 h en L80 à 25° C. Taux de mortalité du driver à 50 000 h ≤ 5 %. Optique MLO Micro-Lentille. Plage de températures ambiantes +10° C à +40° C. 3,3kg 600x600mm. Certification ENEC+. IP20 IK02. Produit garanti 5 ans.



Salles de réunion

PowerBalance HE

Pourquoi ?

Je recherche le produit le plus performant en consommation et en éblouissement ou je cherche à bénéficier d'un label en optimisant ma facture énergétique.

Quelle version ?

	Carré 600x600 UGR16 L65 < 1500 cd/m ²		
Flux lumineux	2800 lm	3400 lm	4000 lm
Puissance système 4000 K	20 W	23 W	28 W
Efficacité lumineuse	141 lm/W	148 lm/W	143 lm/W

Existe en version rectangulaire, pour plusieurs types de faux plafonds.

Possible d'avoir une cellule actilume intégrée.

Disponible dans des versions 675x675 mm, pour plafond à ossature cachée ou à découpe.





Cas pratique Salle de réunion 50m²

La solution **PowerBalance HE 4 000 lumens**

Éclairage moyen : 500 lux / Uniformité > 0,75 / UGR ≤ 16
8 luminaires

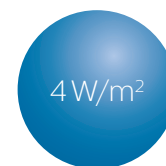
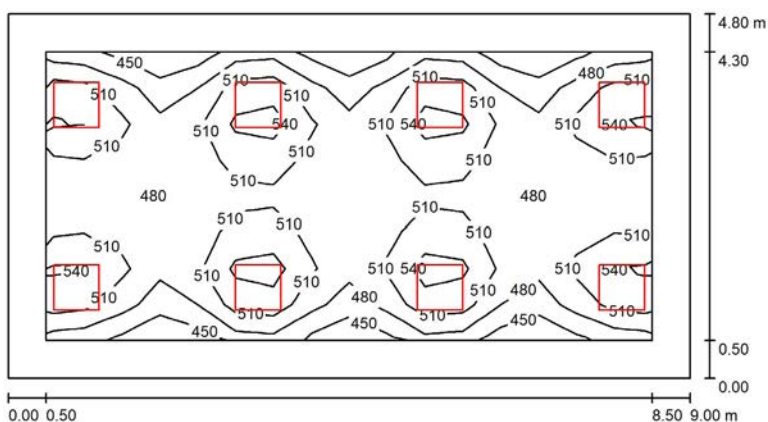

Hauteur de la pièce : 2,70 m / Facteur de maintenance : 0,80 / Plan utile : 0,80 m / Taille 50 m²

Surface	r [%]	Emoy [lx]	Emin [lx]	Emax [lx]	Emin / Emoy
Plan utile	/	501	389	603	0.775
Sol	20	441	286	509	0.650
Plafond	70	92	78	97	0.854
Murs (4)	50	204	84	361	/

PowerBalance HE RC461B G2 LED40S/840 PSD W60L60 de Philips. Encastré carré. 25W. IRC90. 3400lm utiles. UGR16 et L65 < 1500cd/m². 141lm/W. 4000K. DALI. SDMC < 3. 50 000h en L90 à 25°C. Taux de mortalité du driver à 50 000h ≤ 5%. Éligible CEE. 16 optiques pyramidales. Plage de températures ambiantes +10°C à +40°C. 4,7kg 600x600mm. Certification ENEC+. IP40 IK02. Produit garanti 5 ans.

TABLEAU COMPARATIF

Salles de réunion

	PowerBalance Tunable White	SlimBlend	FlexBlend PCS	FlexBlend MLO	PowerBalance HE
					
Flux utile (S=100 lumens)	80S max	28S, 36S, 42S	28S, 36S, 42S	28S, 36S, 42S	28S, 34S, 40S
Puissance (W)	69W max	28S : 25W 36S : 27W 42S : 33W	28S : 20W 36S : 25W 42S : 29,5W	28S : 28W 36S : 36W 42S : 44W	28S : 20W 34S : 23W 40S : 28W
Efficacité (lm/W)	116	115	144	100	148
TdC (K)	de 2700K à 6400K	3000K & 4000K	3000K & 4000K	3000K & 4000K	3000K & 4000K
IRC	> 80	> 80	> 90	> 90	> 90
Durée de vie	70000 (L70B50)	70000 (L70B50)	50000 (L80)	50000 (L80)	50000 (L90)
Pilotage	Dali	Dali / PoE / SpaceWise	Dali / SpaceWise	Dali / SpaceWise	Dali / SpaceWise
UGR	UGR < 19	UGR < 18	UGR 19	UGR 19	UGR < 16
L65°	L65 ≤ 1500 cd/m ²	L65 : 1800 cd/m ²	L65 < 3000 cd/m ²	L65 < 3000 cd/m ²	L65 ≤ 1500 cd/m ²
IP/IK	IP20 / IK02	IP20 / IK02	IP54 (avant) / IK02	IP20 / IK02	IP40 (avant) / IK02
Garantie	5 ans	5 ans	5 ans	5 ans	5 ans
Options	Wieland – brancards	ActiLume	Actilume / configurable pour différents types de faux plafonds	Actilume / configurable pour différents types de faux plafonds	Actilume / configurable pour différents types de faux plafonds
Certifications	ENEC + / CE	ENEC + / CE	ENEC + / CE / CEE	ENEC + / CE / CEE	ENEC + / CE / CEE
Budget	€€€	€€	€	€€	€€€



Circulations

Rappel EN12464-1

Éclairage moyen ≥ 100 lux au sol
Uniformité $\geq 0,4$
UGR ≤ 28
IRC ≥ 80

Les couloirs sont des espaces souvent ouverts 24 heures sur 24 qui manquent la plupart du temps de lumière naturelle. Ils doivent toutefois être allumés si quelqu'un est présent.



GreenSpace
Compact



Circulations

GreenSpace Compact

Pourquoi ?

Je recherche un produit performant qui s'intègre parfaitement dans les différents environnements. Le GreenSpace peut répondre à des demandes spécifiques liées à l'éblouissement.

Quelle version ?

	MINI 150 mm	COMPACT 200 mm	COMPACT+ 200 mm
Flux lumineux UGR22	1200 lm	2200 lm	3200 lm
Puissance système 4000 K	10W	18W	28,5W
Efficacité lumineuse	120 lm/W	120 lm/W	115 lm/W

Existe en DALI, en version UGR19, en version IP54.

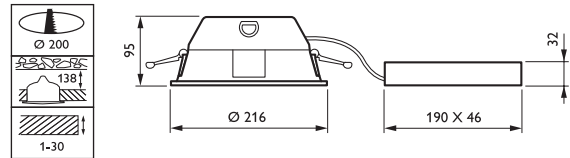

Cas pratique **Couloir 19,2 m**

La solution **GreenSpace Compact UGR22**

Éclairage moyen : 130 lux / Uniformité > 0,5 / UGR ≤ 22
3 luminaires

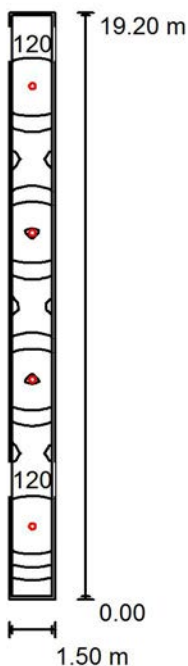

2,54 W/m²

Hauteur de la pièce : 2,80 m / Facteur de maintenance : 0,80 / Plan utile : 0,00 m

Surface	r [%]	Emoy [lx]	Emin [lx]	Emax [lx]	Emin / Emoy
Plan utile	/	133	67	182	0.500
Sol	20	131	61	185	0.462
Plafond	70	31	17	46	0.563
Murs (4)	50	71	17	342	/

GreenSpace DN470B LED20S/840 PSE-E de Philips. Downlight encastrée. 18W. 2200 lm utiles. UGR22 et L65 < 3 000 cd/m². 120 lm/W. 4 000 K. DALI. SDMC < 5. 50 000 h en L80 à 25°C. Taux de mortalité du driver à 50 000 h ≤ 5%. Repiquage/éclairage de sécurité disponible. Réflecteur aluminium brillant. Plage de températures ambiantes +10°C à +40°C. 1,025 kg Ø216 mm. Certification ENEC. IP20 IK02. Produit garanti 5 ans.





Sanitaires

Rappel EN12464-1

Éclairage moyen ≥ 100 lux au niveau du sol

Uniformité $\geq 0,4$

UGR ≤ 25

IRC ≥ 80

Afin d'avoir les meilleurs résultats, nous vous conseillons de partir sur des downlights d'éclairage général dans la partie ouverte et sur des downlights d'accentuation (type spots) dans les cabines.

Au niveau du sol, Philips recommande ≥ 300 lux.

Les sanitaires sont de petits espaces qui sont parfois glissants, c'est pourquoi les utilisateurs doivent être capables de bien voir à toute heure. Quand un utilisateur entre, il ne doit pas rechercher l'interrupteur ou attendre que l'éclairage atteigne son niveau maximum. Du fait du faible temps d'utilisation quotidien, les détecteurs de présence sont parfaits pour avoir le confort maximum allié à des économies d'énergie importantes.



CoreLine
Accent



GreenSpace
Compact IP54



Sanitaires

CoreLine Accent + GreenSpace Compact IP54

Pourquoi ?

Je recherche un produit qui offre un éclairage confortable sans éblouissement, un effet de lumière diffuse et une esthétique épurée.

Quelle version ?

	CoreLine Accent	
Équivalent	Halogène 50W 12V	CDM 20W
Flux lumineux	650 lm	1200 lm
Teinte	2700K, 3000K, 4000K	3000K, 4000K
Puissance système	8W	15W
Efficacité lumineuse	81 lm/W	80 lm/W

Existe en version carré, aluminium, noir, basse luminance.

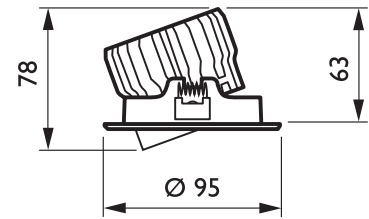
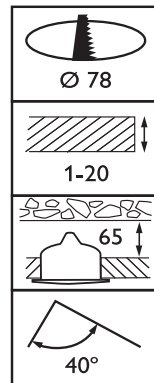

Cas pratique Sanitaires

La solution CoreLine Accent

Éclairage moyen : 210 lux au sol / Uniformité > 0,6
5 luminaires (2 CoreLine Accent dans les cabines + 3 GreenSpace dans la partie ouverte)

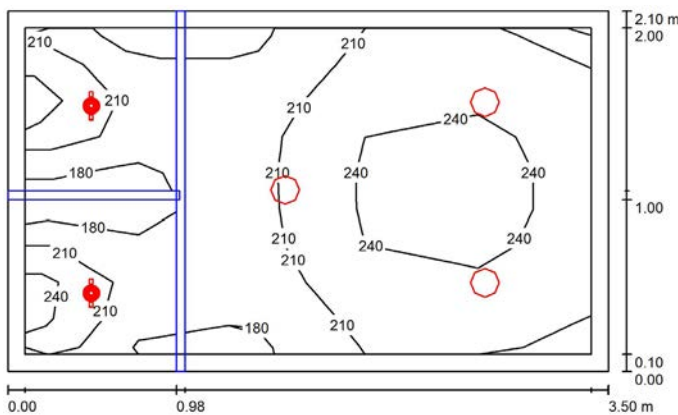

Hauteur de la pièce : 2,40 m / Facteur de maintenance : 0,80 / Plan utile : 0,00 m / Taille 7,3 m²

Surface	r [%]	Emoy [lx]	Emin [lx]	Emax [lx]	Emin / Emoy
Plan utile	/	216	145	257	0.670
Sol	20	203	16	257	0.081
Plafond	70	42	18	63	0.420
Murs (4)	50	104	13	350	/

CoreLine Accent Gen2 fixe de Philips. Code 382780. 650lm sortant. 8W et 80lm/W. SDCM < 5. Durée de vie de 50 000h en L70B50. IP65. Mortalité du driver à 5000h ≤ 1,5%. IRC sup à 85. Gradable. Garantie 5 ans totale du produit.





Lieux de détente

Rappel EN12464-1, lieux de réception

Éclairage moyen ≥ 300 lux
Uniformité $\geq 0,6$
UGR ≤ 22
IRC ≥ 80

Tout le monde a besoin de sortir de son bureau pour faire une pause et prendre un café avec ses collègues. De plus, les entreprises souhaitent créer des espaces fonctionnels et attrayants pour que les gens se rencontrent et échangent des idées.

Un éclairage de bonne qualité, le contrôle de l'éblouissement et la capacité à graduer lorsque c'est nécessaire sont les éléments permettant de créer un espace de travail vraiment agréable.



SmartBalance
Suspension



LuxSpace
Compact



TrueLine



Lieux de détente

SmartBalance Suspension

Pourquoi ?

Je recherche un produit esthétique pour vraiment différencier les zones de détente ou de réunions par rapport aux bureaux.

Quelle version ?

	SmartBalance Suspension	
Flux lumineux	3500lm (direct)	4100lm (direct/indirect)
Teinte	3000K, 4000K	3000K, 4000K
Puissance système	30W	39W
Efficacité lumineuse	117 lm/W	102 lm/W



Cas pratique **Espace fermé de 46 m²**

La solution **SmartBalance Suspension 3500 lumens**

Éclairage moyen : 340 lux / Uniformité > 0,75 / UGR ≤ 18
6 luminaires

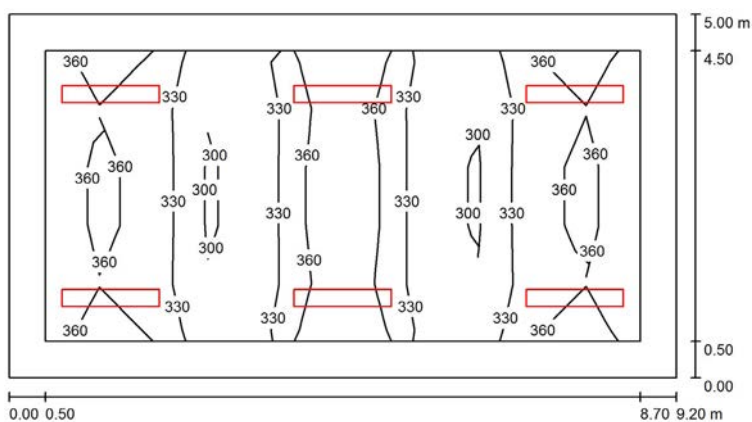

3,91W/m²

Hauteur de la pièce : 2,80 m / Facteur de maintenance : 0,90 / Plan utile : 0,80 m / Taille 46 m²

Surface	r [%]	E moy [lx]	E min [lx]	E max [lx]	E min / E moy
Plan utile	/	341	270	417	0.792
Sol	20	275	176	335	0.640
Plafond	70	64	51	72	0.796
Murs (4)	50	150	59	302	/

SmartBalance SP480P LED35S/940 PSD ACC-MLO de Philips. Suspension rectangulaire. 30W. IRC90. 3500lm utiles. UGR19 et L65 < 3000cd/m². 117lm/W. 4000K. DALI. SDMC < 3. 50 000h en L85 à 25°C. Taux de mortalité du driver à 50 000h ≤ 5%. Optique MLO Micro-Lentille. Plage de températures ambiantes +10°C à +40°C. 4,5kg 1340x240mm. Certification ENEC+. IP40 IK04. Produit garanti 5 ans.



Lieux de détente

LuxSpace Compact

Pourquoi ?

Je cherche une uniformité optimale avec un downlight offrant un vaste choix de configurations et des performances premium.

Quelle version ?

LuxSpace Compact UGR19 L65<1000 cd/m ²	
Flux lumineux	de 820 à 4200 lm
Teinte	2700K, 3000K & 4000K - IRC 80 et 90
Option	Collerette blanche / alu brillant / grise / noire
Optiques	Alu brillant / Alu mat / Alu à facettes / Blanc

Peut être utilisé dans un hall d'accueil et un espace de détente.
Existe en version sans collerette.



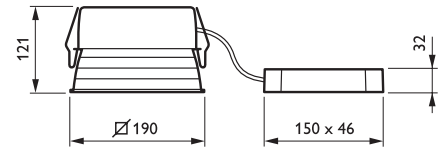
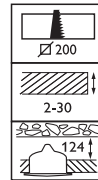

Cas pratique Espace fermé de 46 m²

La solution **LuxSpace Compact**

Éclairage moyen : 350 lux / Uniformité > 0,6 / UGR ≤ 18
8 luminaires

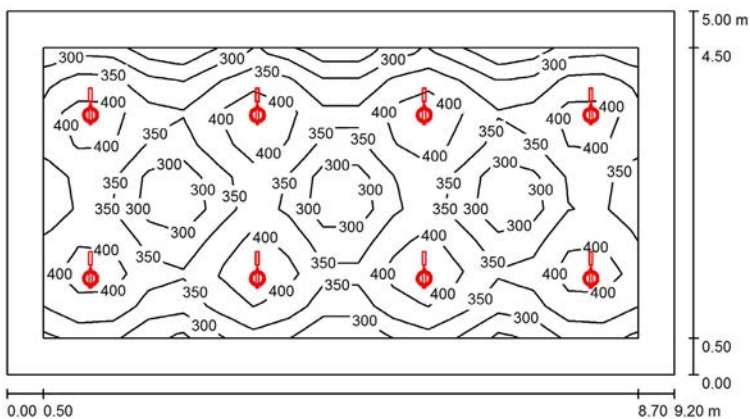

3,10 W/m²

Hauteur de la pièce : 2,80 m / Facteur de maintenance : 0,90 / Plan utile : 0,80 m / Taille 46 m²

Surface	r [%]	Emoy [lx]	Emin [lx]	Emax [lx]	Emin / Emoy
Plan utile	/	356	224	451	0.628
Sol	20	278	115	362	0.413
Plafond	70	44	28	52	0.647
Murs (4)	50	73	29	146	/

LuxSpace DN571B LED20S/840 PSED-E de Philips. Downlight encastrée. 17,4W. 2100lm utiles. UGR19 et L65 < 1000cd/m². 121lm/W. 4000K. DALI. SDMC < 3. 50 000h en L90 à 25°C. Taux de mortalité du driver à 50 000h ≤ 5%. Repiquage/éclairage de sécurité disponible. Réflecteur aluminium brillant. Plage de températures ambiantes +10°C à +20°C. 1,08kg Ø214mm. Certification ENEC. IP20 IK02. Produit garanti 5 ans.



Lieux de détente

TrueLine

Pourquoi ?

Je recherche un produit avec un design original. TrueLine permet de mélanger éclairage direct et indirect dans une seule file de luminaires ou sur des points lumineux distincts, dans les parties communes comme dans les espaces de travail.

Quelle version ?

TrueLine				
Version	Stand-alone (individuel)			
Optique	OC (UGR < 19)		NOC (UGR ≤ 22)	
Distribution	Direct (RC530B)		Direct (RC531B)	
Taille	W8L113 W8L117	W8L141 W8L145	W8L113 W8L117	W8L141 W8L145
Flux efficace	1500 (15S) 2500 (25S) 3400 (34S) 4000 (40S)	1900 (19S) 3100 (31S) 4300 (43S) 5000 (50S)	1500 (15S) 2500 (25S)	1900 (19S) 3100 (31S)

Existe en version ligne lumineuse.

Version encastrée ou suspendue (en direct ou direct/indirect).

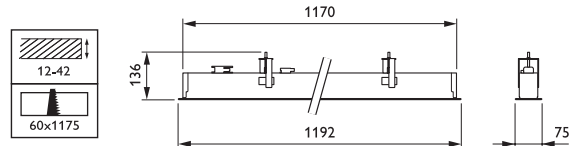

Cas pratique **Espace fermé de 46 m²**

La solution **TrueLine 2500 lumens OC**

Éclairage moyen : 330 lux / Uniformité > 0,6 / UGR ≤ 17
8 luminaires

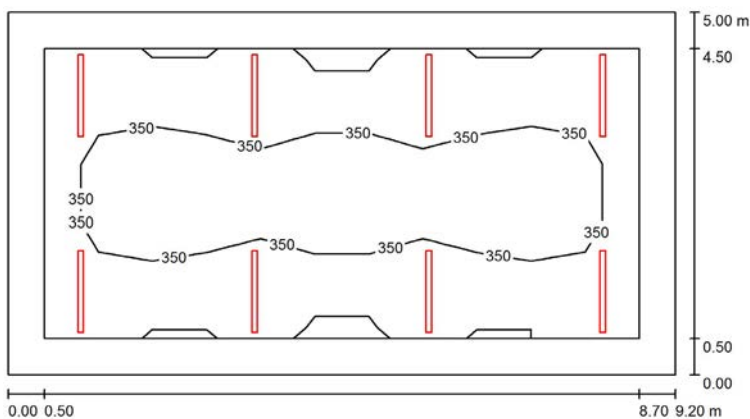

3,10 W/m²

Hauteur de la pièce : 2,80 m / Facteur de maintenance : 0,80 / Plan utile : 0,80 m / Taille 46 m²

Surface	r [%]	Emoy [lx]	Emin [lx]	Emax [lx]	Emin / Emoy
Plan utile	/	335	219	427	0.617
Sol	20	297	194	401	0.651
Plafond	70	55	39	61	0.719
Murs (4)	50	110	43	231	/

TrueLine de Philips. RC530B PSD W8L113 1xLED25S/940 OC encastré. 2500 lm utiles. 18W et 138 lm/W. IRC90. Corps en aluminium. SDCM < 3. UGR19. Durée de vie de 50 000h L85. Taux de mortalité du driver à 50 000h < 5%. Plage de températures ambiantes +10 à +40°C. Certification ENEC+. Garantie 5 ans totale du produit.



Abords extérieurs

TownTune

Pourquoi ?

Conçu pour répondre à l'évolution des besoins et des attentes des villes, TownTune est la solution idéale pour toutes les applications dans l'environnement urbain.

TownTune propose une combinaison de designs et de modes d'installation. C'est aussi une gamme qui couvre tous les besoins (jusqu'à 10 m) avec le meilleur de la performance en éclairage (module et optiques LEDGine O).

Quelle version ?



Quels accessoires ?



Quelles options ?

- Wattstopper : détecteur qui permet d'adapter les niveaux de puissance et de flux en fonction de la présence.
- Large choix d'optique.
- Interact City.
- CLO : Maintien du flux constant.

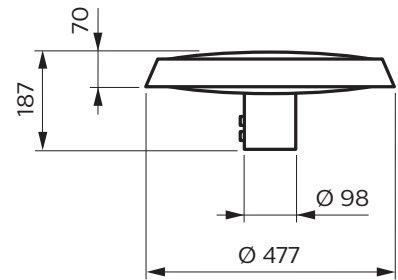
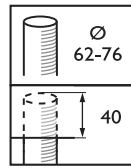

Cas pratique **Petit parking**

La solution **TownTune**

Éclairage moyen > 10 lux / Uniformité supérieure à 0,25 / Mât de 5 m

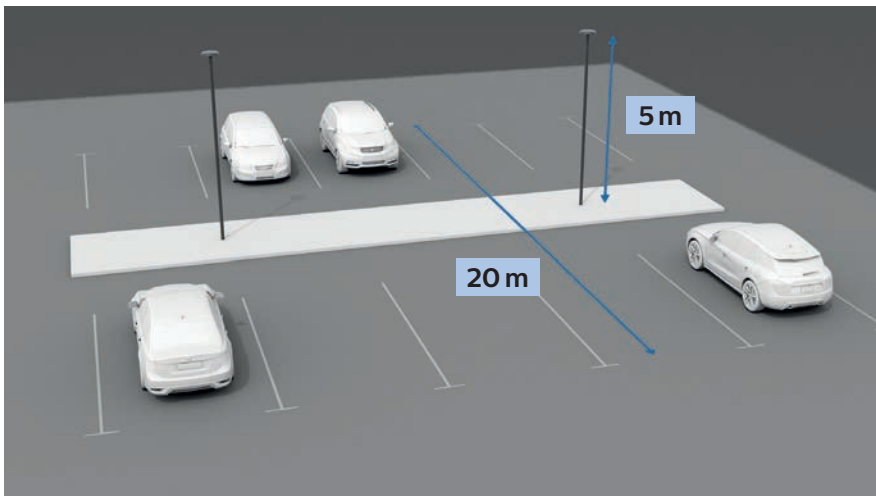

Luminaire	Interdistance (m)	Emoy [lx]	Emin [lx]	Uniformité	Puissance unitaire (W)
TownTune BDP260 LED79/830 DS50	18	10,4	6,1	0,59	58,5

TownTune de Philips. TownTune BDP260 LED79/830 DS50, flux système 5505lm, 94lm/W. 3000 K, conforme à l'arrêté du 27/12/2018. version standard, module Philips LEDGin O. Embout, corps et fermeture appareillage : aluminium injecté sous haute pression.

Vasque : polycarbonate clair stabilisé anti-UV à haute résistance aux chocs (PCC) avec motif texturé sur face interne (points). Teinte DGR (gris anthracite Philips). IP66 IK10, durée de vie 100 000 h entre L87 et L95, selon le flux. Températures de fonctionnement entre -40 à +35° C. Protection aux surtensions de 6kV. Produit garanti 5 ans.



Luminous Textile

Le concept LUMINOUS TEXTILE, fruit d'un partenariat PHILIPS et KVADRAT, permet de mettre en valeur les espaces intérieurs grâce à la lumière dynamique colorée intégrée à la matière textile.

Hautement flexible, LUMINOUS TEXTILE associe des modules de LED RGB à des panneaux textiles acoustiques pour une ambiance conjuguant animations visuelles dynamiques et atténuation sonore.

Les panneaux Luminous Textile sont fixables sur les murs ou au plafond. Ils sont réalisés avec le choix de tissu, les dimensions précises, et le contenu adaptés au projet. Ils sont livrés directement sur le chantier prêts à poser avec une installation simple et rapide. Une mise en service est à prévoir pour le bon fonctionnement du système.

Exemples de projets



1 panneau Luminous Textile 1200 x 3 000 mm

Prix Budget fourniture HT :
11 600 €
(prix net estimatif client final pour
la fourniture)

Installation : 1/2 journée
à 2 personnes

Mise en service : 1/2 journée
pour 1 spécialiste



3 panneaux Luminous Textile 1200 x 2 400 mm

Prix Budget fourniture HT :
21 500 €
(prix net estimatif client final pour
la fourniture)

Installation : 1 journée
à 2 personnes

Mise en service : 1/2 journée
pour 1 spécialiste



SNØHETTA



Philips OneSpace : Quand la technologie rend les rêves possibles

Le plafond lumineux OneSpace est une unité standard ultra-mince et compacte avec une excellente répartition uniforme de la lumière, où la source de lumière n'est pas visible.



Le OneSpace émet une lumière qui rappelle la sensation de la lumière naturelle, créant ainsi un espace serein et calme qui se marie parfaitement dans un design minimaliste. Cela en fait une excellente lumière fonctionnelle pour travailler.

De plus, il contribue fortement à l'acoustique de la pièce et respecte les exigences les plus strictes en matière de sécurité incendie.

Tailles disponibles

1200 x 1200
1200 x 2400
1200 x 3000
1500 x 1500
1800 x 2700

Températures de couleur

3000K
4000K
Gradable





Pour en savoir plus : www.philips.fr/éclairage

Signify France
33 rue de Verdun - CS 60019
92156 SURESNES CEDEX

SAS au capital de 195 990 000 euros
RCS Nanterre 402 805 527

Janvier 2020 - code 119061

Crédits photos : © stock.adobe.com ; © Christian Buch ; © Zaripov Andrei ; © Scriblr ; © Photographee.eu ; © WavebreakMediaMicro ; © luckybusiness ; © lklales ; © nd3000

© 2020 Signify Holding

Tous droits réservés. Philips et son blason sont des marques déposées par Koninklijke Philips N.V. Toutes les autres marques sont les propriétés de Signify Holding ou de leurs détenteurs respectifs. La reproduction partielle ou totale est interdite sans l'accord écrit préalable du titulaire du droit d'auteur. L'information présentée dans ce document ne participe d'aucun devis ou contrat. Elle est réputée être exacte et fiable et peut être modifiée sans notification. L'éditeur décline toute responsabilité à raison de son utilisation. Sa publication ne confère aucun droit d'utilisation sur un quelconque brevet ou autre titre de propriété industrielle ou intellectuelle, quel qu'il soit.