

**PHILIPS**

Lighting

Impression 3D

# Luminaires en **impression 3D**

Design personnalisé  
et économie circulaire





# Sommaire

Introduction	p. 3
Suspensions décoratives	p. 9
Suspensions fonctionnelles	p. 24
Projecteurs	p. 26
Plafonniers	p. 28
Downlights	p. 30
Configurateur	p. 36

Signify offre à ses clients la possibilité de concevoir eux-mêmes ou d'adapter leurs luminaires sur mesure. Ceux-ci sont ensuite imprimés en 3D

L'impression 3D ouvre la voie à des conceptions plus durables et plus innovantes, avec un large choix de formes, couleurs et textures. De plus, spécialement conçus pour l'économie circulaire, tous nos luminaires Philips imprimés en 3D sont produits en polycarbonate 100% recyclable. Ce service novateur offre à la fois une très grande flexibilité de configuration et de personnalisation tout en réduisant significativement l'empreinte carbone lors des étapes de fabrication, d'emballage et de transport.



## Des luminaires durables et issus de l'économie circulaire

Nos luminaires imprimés en 3D améliorent votre impact environnemental.

Le polycarbonate de nos luminaires 3D est recyclable à 100% et nous n'utilisons ni vis ni peinture lors de leur fabrication.

Notre concept permet d'imprimer de nouveaux luminaires à partir d'anciens luminaires. Avec ce type de procédé de fabrication, nous sommes fermement engagés à faire baisser notre empreinte carbone.

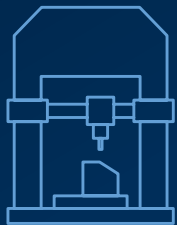

## Une conception sur mesure

Que vous soyez à la recherche de projecteurs de tailles spécifiques, de luminaires pour plafonds hauts d'une couleur distinctive ou de downlights avec des diamètres d'encastrement particuliers, nous avons la solution.

Nous vous proposons une infinité de combinaisons de formes et d'options d'éclairage. Conceptions fonctionnelle et décorative vont de pair pour obtenir l'effet désiré et donner une véritable identité au lieu.



## Un éclairage de qualité sur lequel vous pouvez compter

En tant que leader mondial de l'éclairage, nous concevons, fabriquons et commercialisons des luminaires innovants et économes en énergie. Nous proposons également des systèmes de gestion connectés ainsi que des services complémentaires. Nos solutions d'éclairage LED utilisent des matériaux de qualité et répondent à toutes vos exigences.

# Réduire vos déchets

## et votre empreinte carbone

Comment les luminaires imprimés en 3D peuvent contribuer à vous faire atteindre votre objectif de durabilité ?

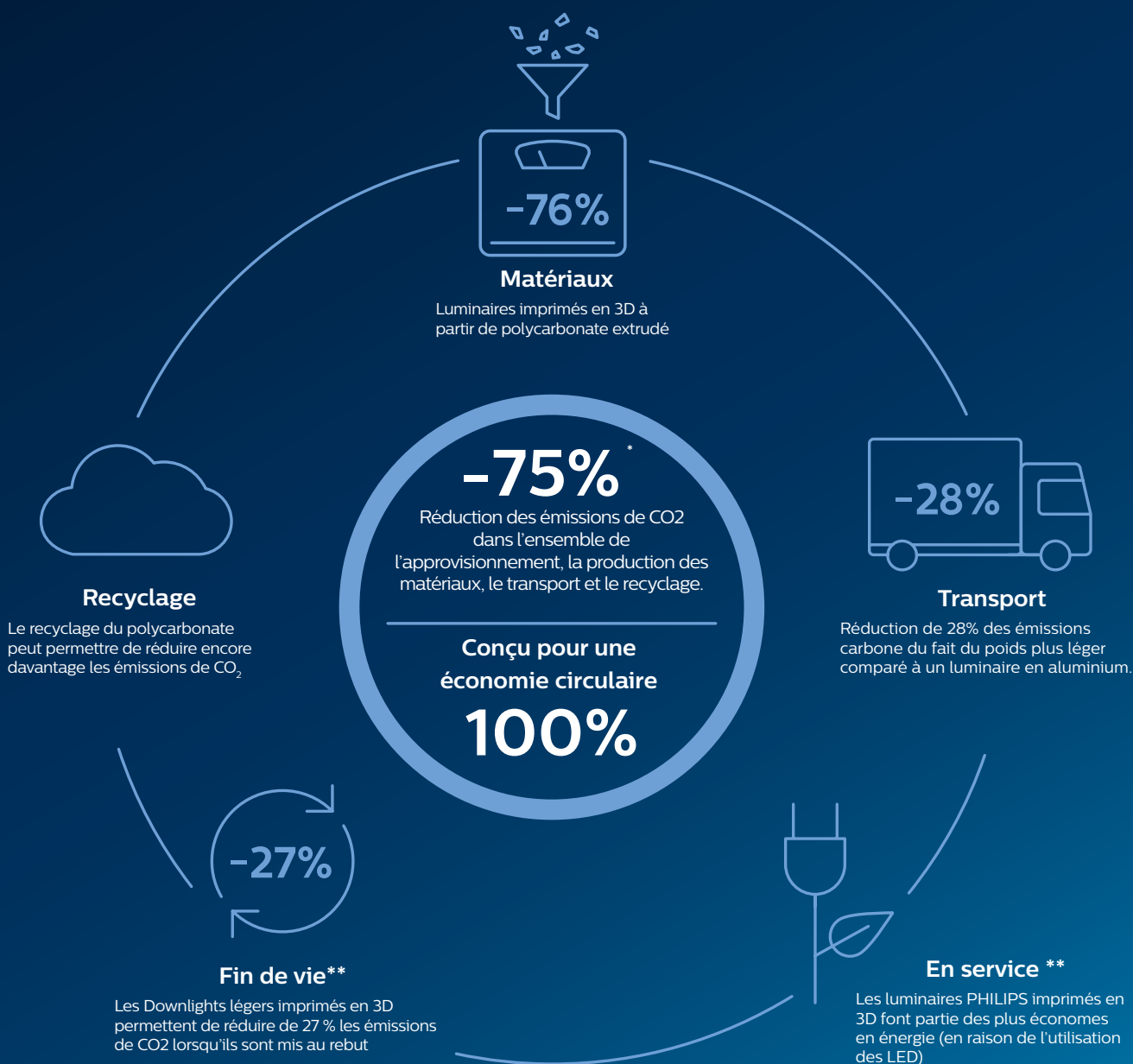

\* Évaluation de l'impact de l'empreinte carbone IPCC 2013 GWP 100.

\*\* La phase d'utilisation, bien qu'ayant l'impact le plus important, a été exclue, car elle est similaire entre les 2 types de downlights.

Données basées sur la comparaison entre un downlight avec boîtier moulé sous pression produit de manière traditionnelle et un downlight en polycarbonate imprimé en 3D. Les données pour d'autres produits varieraient.

# Recyclage,

## Comment ça marche ?

Nous avons mis au point une méthode de fabrication à la fois flexible et durable grâce à l'utilisation d'un polycarbonate entièrement recyclable.

Grâce à lui vous pouvez concevoir ou modifier rapidement vos luminaires selon vos besoins. En fin de vie vos équipements/ matériaux sont recyclés

et réutilisés/refondus pour produire de nouveaux luminaires.

Cette conception modulaire intelligente des luminaires nous permet de prolonger leur durée de vie et de réduire jusqu'à 75% notre empreinte carbone par rapport à une production de luminaires traditionnelle.

Ainsi, de la conception à la production, le gaspillage des ressources est minime, car nous recyclons la quasi-totalité des luminaires, ne produisons que la quantité strictement nécessaire et n'utilisons ni vis, ni peinture.





# L'impression 3D, comment ça fonctionne ?

L'impression 3D consiste à déposer un fil de polycarbonate recyclable selon une forme déterminée pour ainsi façonner un volume. Les luminaires seront imprimés selon les paramètres que vous aurez choisis et associés à un module LED dont vous aurez sélectionné les caractéristiques techniques (flux, gradation, température de couleur...) comme vous le feriez pour un luminaire classique.

La création et personnalisation d'un luminaire se fait de manière très intuitive à l'aide du configurateur en ligne où vous pouvez choisir le type de luminaire (plafonnier, encastré, projecteur), sa couleur, son opacité et sa texture pour que vous puissiez façonner une identité unique pour une expérience lumière inédite.



# Un large choix de couleurs, d'effets de matière...

Les essentiels

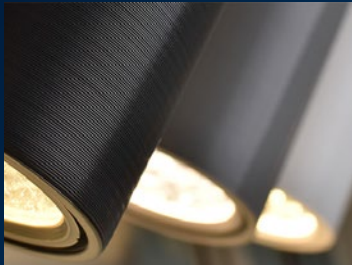

Les colorés



Les translucides

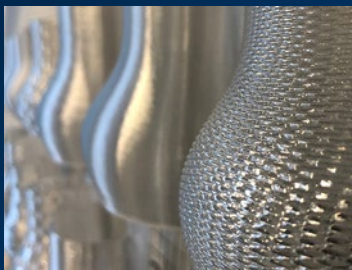

Les métallisés



## ...et de textures à votre disposition

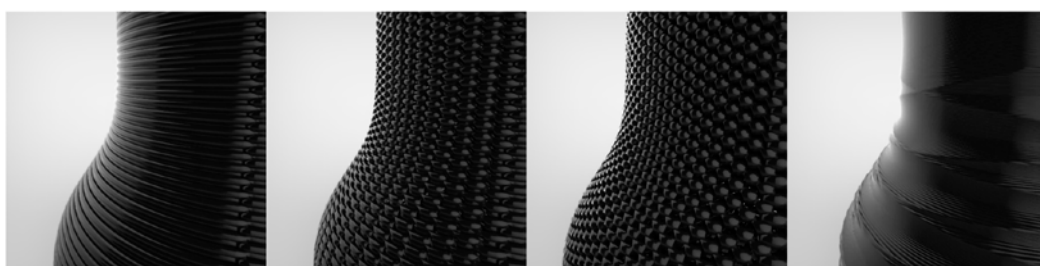
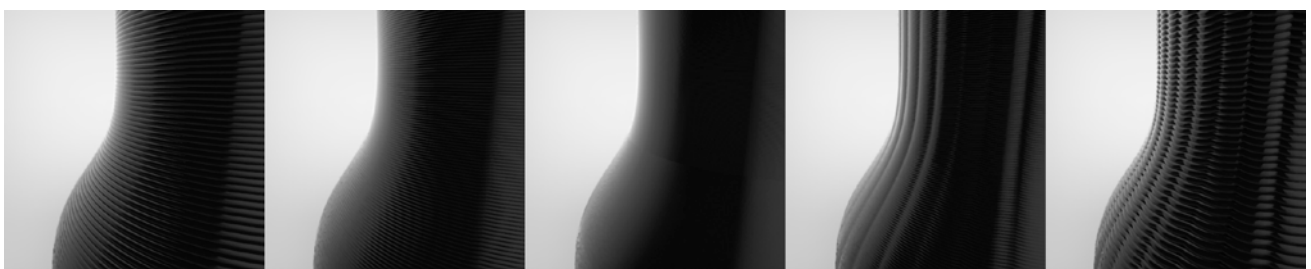



# Nos suspensions décoratives



## Série RD

Suspensions décoratives Ø 200 mm

- Des ambiances distinctives grâce à ses 7 formes originales et sa variété de textures et de finitions : 28 couleurs (translucides, pop, métallisées et mates) et 11 effets de matière à combiner
- Douille E27, lampe non fournie
- Fourni avec un câble de 300 cm
- Selon les formes : diamètre 179 mm à 204 mm, hauteur 147 à 166 mm
- Existe en version avec suspension patère ou montage sur rail
- En option : ajout d'un logo sur certaines formes

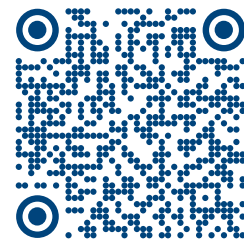

Configurateur  
Série RD





# Série Original

Suspensions décoratives Ø 300 à 500 mm

- Conception à simple peau
- Douille E27 pour y ajouter la lampe de votre choix
- 3 formes disponibles en 2 tailles (M et L)
- 11 effets de textures et 11 couleurs disponibles



Configurateur  
Série Original



# “Personnalisez l’intérieur et l’extérieur du luminaire grâce à la **Série Double**”



Double Cône



Double Arc



Double Dôme



## Série Double

Suspensions décoratives Ø 300 à 450 mm

- Conception à double peau
- Personnalisez à la fois l’intérieur et l’extérieur de votre suspension parmi un vaste choix de couleurs et textures
- 3 formes disponibles en 2 tailles (M et L)
- Douille E27 pour y ajouter la lampe de votre choix
- Pour la partie extérieure : 11 effets de texture et 11 couleurs
- Pour le réflecteur : 11 effets de texture et 7 couleurs



Configurateur  
**Série Double**



**“Changez régulièrement  
l’ambiance de votre restaurant”**



Cords Large



Cords Medium



Cords Small



## Série Cord

Suspensions décoratives Ø 46 mm

- Un design minimaliste pour mettre en valeur vos lampes décoratives
- Choisissez entre 3 longueurs (10,2 cm, 16,2 cm, 23,2 cm), 10 couleurs satinées ou métallisées et 8 textures
- Douille E27, lampe non fournie
- Cordon noir ou blanc

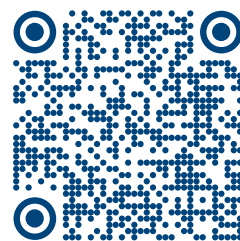

Configurateur  
Série Cord





# Série PD

Suspensions décoratives Ø 135 mm

- Un cylindre PAR38 classique remis au goût du jour grâce à de nouvelles options de lampes LED
- Disponible en version patère ou sur rail
- Disponible en 3 couleurs et 3 textures
- Cordon 300 cm ou 175 cm

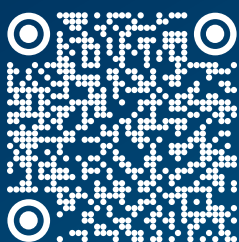

Configurateur  
Série PD

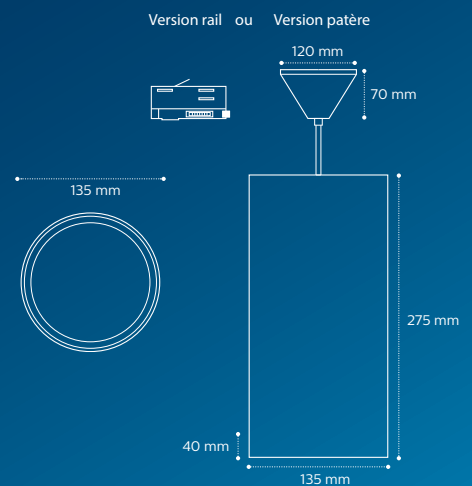

“Une identité remarquable  
pour votre magasin”









## Série Industrial

Suspensions décoratives Ø 200 à 450 mm

- Des matériaux opaques ou transparents dans un vaste choix de textures : 11 couleurs et 7 textures
- Une large variété de configurations d'optiques et possibilité de personnaliser le réflecteur
- Douille E27 pour y ajouter la lampe de votre choix





**“Créez une expérience  
d’éclairage unique  
avec des luminaires  
personnalisés et  
durables”**









## Série BA et BA large

Suspensions décoratives Ø 415 mm

- Une large variété de configurations d'optiques et possibilité de personnaliser le réflecteur
- Enveloppe extérieure : 18 matériaux opaques ou transparents au choix et 6 textures
- Possibilité de personnaliser l'enveloppe intérieure avec 7 couleurs et 3 motifs
- Des modules d'éclairage LED de 1 700 à 8 000 lumens
- Disponible en version patère ou sur rail

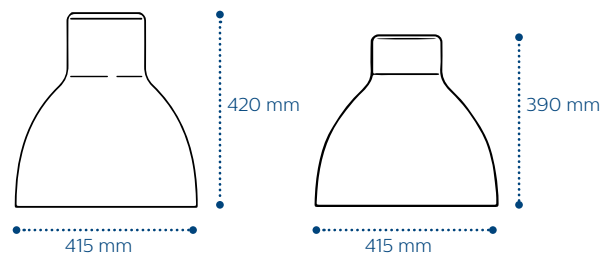

Modèle BA large

Modèle BA

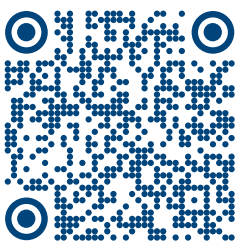

Configurateur  
Série BA



DOZIJNEN	13
BOUWKASTEN	12,14
SPIEGELKASTEN	29
BERTEGELS	25-28
& TOILETTEN	29-30

**ACTIE** 10

**ACTIE** 12

**ACTIE** 11

**ACTIE** 14

ONS SEIZOEN  
49.99

ONS SEIZOEN  
allibert magix  
79.99

ONS SEIZOEN  
VOOR DE MAKERS  
praxis



# Nos suspensions fonctionnelles

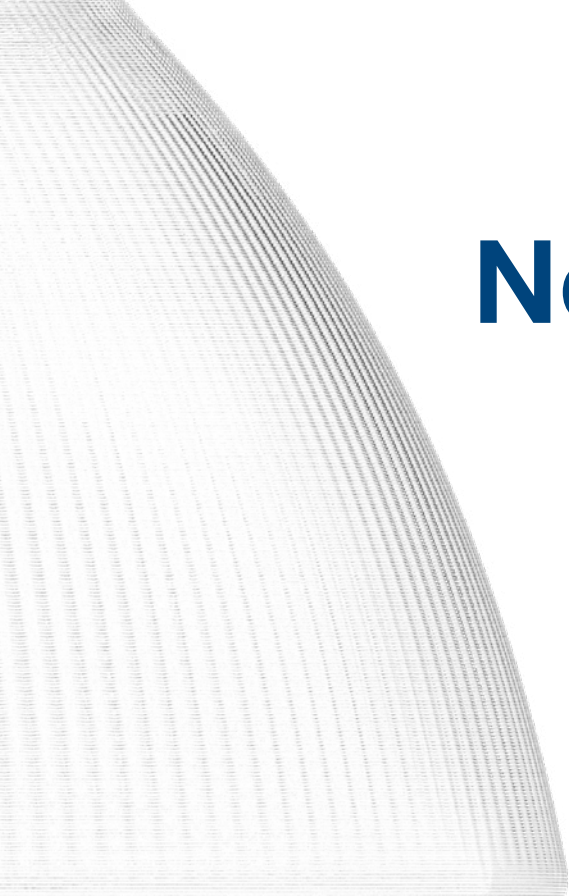

## Série PM

Suspensions fonctionnelles  
Ø 400 à 500 mm

- Existe en 6 coloris translucides
- Flux de 12 000 à 20 000 lumens
- 2 faisceaux : 70° et 120°
- Disponible en version DALI et non gradable

# Nos projecteurs sur rail

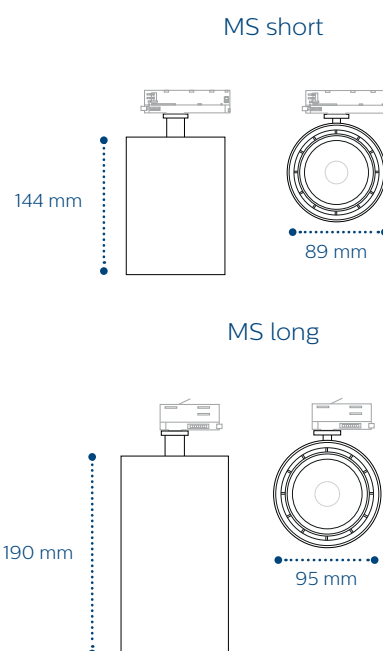

## Série MS

Des projecteurs performants et élégants  
Ø 89 ou 95 mm

- Flux de 1700 à 3700 lumens
- Variété de faisceaux, de 11° à 60°
- 10 couleurs au choix
- Plusieurs designs de charnières et modules LED disponibles
- Des teintes dédiées pour l'éclairage des commerces (FreshFood, Premium White, FreshFood Meat...)

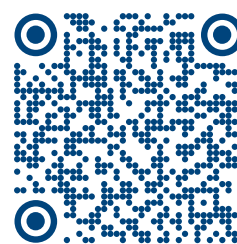

Configurateur  
Série MS

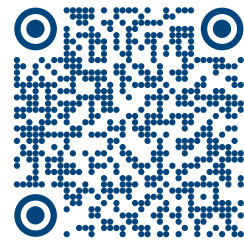

Configurateur  
Série KT

## Série KT

L'éclairage fonctionnel Ø 175 mm

- Une grande flexibilité, pour une installation sur rail, sur patère, en suspension ou en plafonnier
- Flux de 1 100, 2 000 à 3 000 lumens, en 3 000 K et 4 000 K
- Disponible en IRC80 et IRC90
- Options d'optiques disponibles (optique UGR19, vasque PCC transparente IP54, vasque opale PCO)

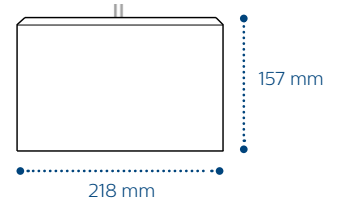
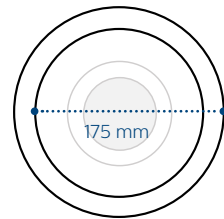



## Série BR

Plafonniers, Encastrés, Suspensions  
Ø 280 à 410 mm

- Existe en version encastrée, plafonnier ou suspension
- Plusieurs choix de diamètre (280 à 410mm) et d'optique (PCO ou MLO)
- Disponible en 3 000 K et 4 000 K, IRC80 ou IRC90
- Flux de 1000 ou 2000 lm
- Personnalisez la texture et la couleur

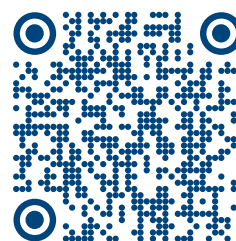

Configurateur  
Série BR





Les commandes intégrées à chaque luminaire associent détection de présence et de lumière du jour afin d'économiser l'énergie

# SpaceWise

Une solution de gestion sans fil intuitive et flexible pour la rénovation

Associez votre luminaire à notre système de gestion sans fil SpaceWise, une solution de gestion sans fil pour la rénovation, intuitive et flexible.

- Créez des zones d'éclairage personnalisées dans vos bâtiments
- Générez des économies d'énergie maximales
- Augmentez le confort des usagers grâce à une qualité de lumière optimale et un réglage personnalisé



Dongle IR  
pour le paramétrage  
644147 00

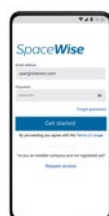

Application Android  
« Philips Field »



Interrupteurs sans fil/sans pile SpaceWise  
ON/OFF + Gradation ou rappel de scène  
Interrupteur 2 boutons : 449318 00  
Interrupteur 4 boutons : 448632 00



# PerfectFit

## votre downlight sur mesure

### **Créez votre propre downlight**

Les luminaires imprimés en 3D Philips sont la solution idéale pour une rénovation rapide et facile. Avec une intégration parfaite garantie, nos downlights PerfectFit vous évitent bien des complications et vous font économiser de l'argent dès le départ. Nous imprimons un downlight complet et entièrement adapté à vos dimensions et nous évitons ainsi de chercher une collerette d'adaptation pour installer le luminaire au plafond.

### **Les avantages de cette gamme sont immenses**

Ne perdez plus de temps à chercher dans les catalogues des downlights et des collerettes d'adaptation compatibles, configurez simplement le downlight idéal en fonction du diamètre existant. L'installation est plus rapide, il s'ajuste parfaitement et ne nécessite aucune pièce supplémentaire pour compenser l'espace entre le produit et le trou d'encastrement. Le rendu final est plus esthétique, pas de doubles collerettes avec des différences de couleur sur votre plafond : le luminaire est parfaitement intégré au plafond existant.

## Six étapes pour une rénovation rapide et facile

Avec PerfectFit, vous simplifiez vos projets de rénovation en seulement six étapes :

- 1 Mesurez les diamètres des trous d'encastrement dans le plafond
- 2 Configurez votre downlight en 30 secondes sur notre configurateur en ligne (lien ci-dessous)
- 3 Passez votre commande en ligne en transmettant à votre distributeur la fiche produit créée automatiquement
- 4 Nous imprimons vos downlights sur mesure
- 5 Nous livrons vos downlights
- 6 Installez vos luminaires en 2 minutes



Configurateur  
**PerfectFit**





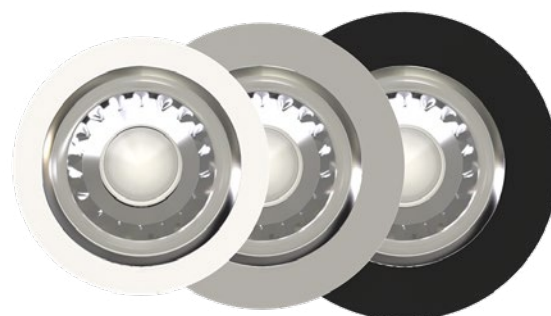

## PerfectFit

### Downlight

- Dimensions de 150 mm à 280 mm de diamètre
- Versions à 800 lumens disponibles dans des découpes allant jusqu'à 195 mm de diamètre
- 3 couleurs disponibles (Blanc / Gris / Noir)

## Les intérêts d'un downlight sur mesure

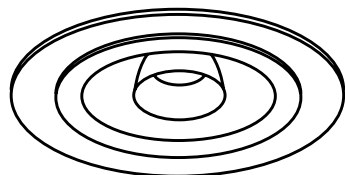

### Downlight standard

- Perte de temps à chercher une collerette adaptée
- Double collerette inesthétique
- Risque de différences de couleurs
- Ajustements difficiles à l'installation

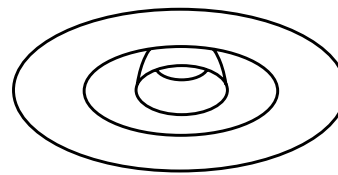

### GreenSpace PerfectFit

- Configuration facile du luminaire aux bonnes dimensions
- Esthétique épurée sans variation de couleur
- Pose rapide et ajustement parfait au diamètre d'encastrement existant

## Léger pour une installation facile

620 g pour une version TT200 contre près de 1 kg pour un produit comparable utilisant un boîtier en aluminium injecté sous pression.

## Une empreinte carbone réduite

75 %\* d'économies sur les émissions de CO<sub>2</sub> pour l'extraction des matières premières, la production et le transport.

\* Données basées sur la comparaison entre le boîtier et le dissipateur thermique d'un downlight imprimé en 3D et le boîtier d'un downlight traditionnel en aluminium injecté sous pression. Les données pour les autres produits varieront.



“Faire partie d’un  
monde qui change  
**et qui recycle**”



# Comment créer votre luminaire personnalisé ?

Grâce à notre outil intuitif de configuration en ligne, vous pouvez essayer toutes les associations et faire imprimer votre design préféré. Connectez-vous pour créer votre luminaire et demandez un prix à votre interlocuteur commercial à l'aide du code de configuration.

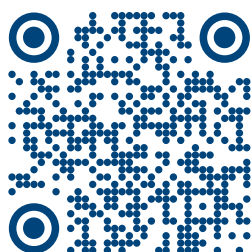

Accédez au  
**configurateur**

[www.philips.fr/luminares3d](http://www.philips.fr/luminares3d)

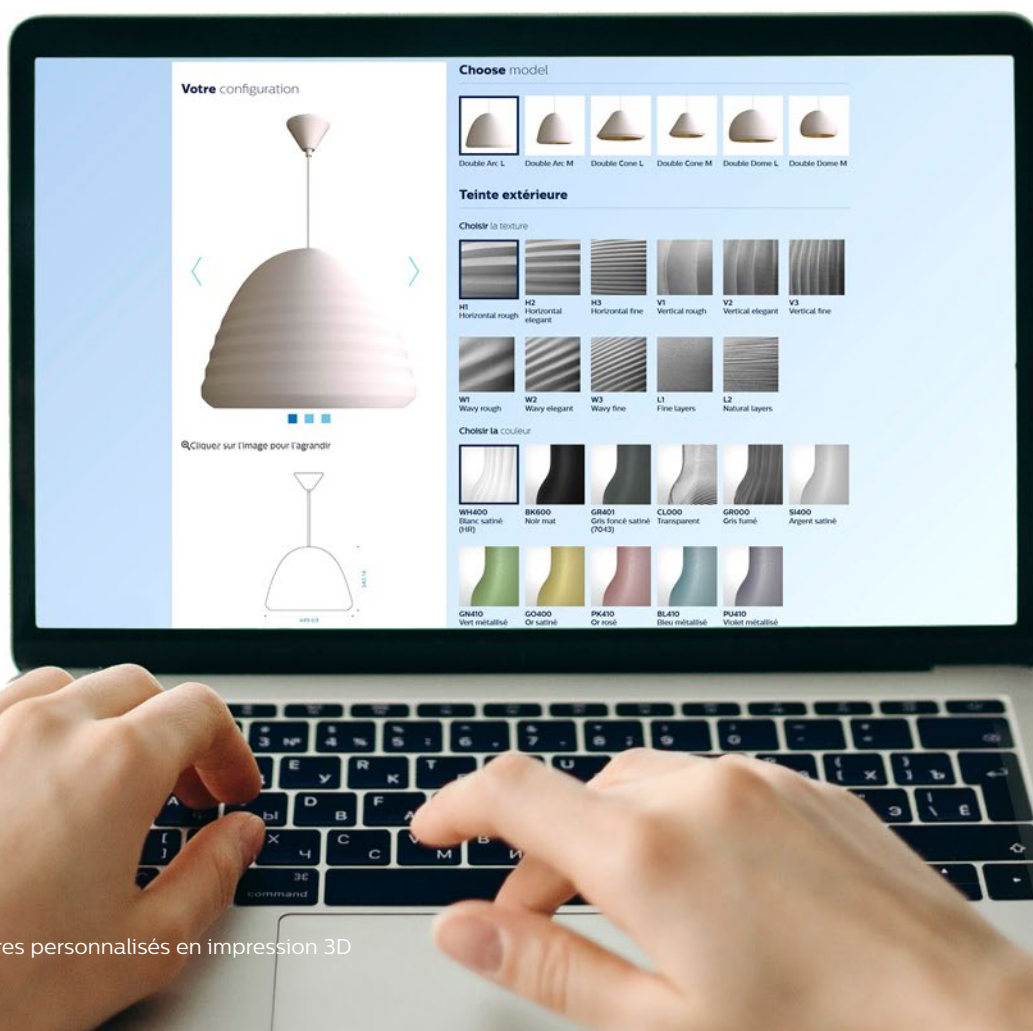





Signify France  
33, rue de Verdun - CS60019  
92156 SURESNES CEDEX

SAS au capital de 195 990 000 euros  
RCS Nanterre 402 805 527

Janvier 2021  
Code 119100

Crédits photos - ©Xavier Boymond, ©stock.adobe.com : ©srki66, ©Drobot Dean,  
©Monkey Business, ©paulaphoto, ©Flamingo Images, ©rh2010

**© 2021 Signify Holding**

Tous droits réservés. Philips et son blason sont des marques déposées par Koninklijke Philips N.V. Toutes les autres marques sont les propriétés de Signify Holding ou de leurs détenteurs respectifs. La reproduction partielle ou totale est interdite sans l'accord écrit préalable du titulaire du droit d'auteur. L'information présentée dans ce document ne participe d'aucun devis ou contrat. Elle est réputée être exacte et fiable et peut être modifiée sans notification. L'éditeur décline toute responsabilité à raison de son utilisation. Sa publication ne confère aucun droit d'utilisation sur un quelconque brevet ou autre titre de propriété industrielle ou intellectuelle, quel qu'il soit.