

PHILIPS

CoreLine



Innovant



Facile à installer



Qualité supérieure

Se différencier et prendre de l'avance

Pour tous les projets où l'éclairage compte vraiment,
les professionnels choisissent Philips CoreLine

**100%
PROS**

**100%
QUALITÉ**

CoreLine

Industrie

- Éclairage technique prenant en compte les coûts et contraintes d'installation
- Éclairage durable tout en permettant d'économiser plus
- Éclairage performant pour améliorer la productivité et la sécurité

Bureaux

- Éclairage améliorant la productivité des salariés et le confort sur le lieu de travail
- Éclairage intelligent pour plus de confort d'utilisation et d'économies d'énergie

Parkings

- Éclairage robuste qui améliore la sécurité tout en réduisant les coûts
- Éclairage permettant d'améliorer la visibilité

Commerces

- Éclairage accueillant et confortable pour fidéliser les clients
- Éclairage qui améliore l'expérience d'achat
- Éclairage chaleureux et agréable pour plus de ventes et une plus forte satisfaction client

Extérieur

- Éclairage économe en énergie qui améliore la sécurité des abords de bâtiment
- Éclairage qui réduit les émissions de CO2 pour un environnement plus vert et durable

La gamme complète

interact
ready.
Pro



CoreLine
Armature gen4
P8

interact
ready.
Pro



CoreLine
Etanche gen2
P10



CoreLine
Réglette gen3
P12



CoreLine
Réflecteur industriel gen2
P14

interact
ready.
Pro

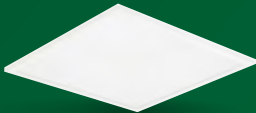

CoreLine
Panel gen4
P16



CoreLine
Encastré gen3
P18



CoreLine
Plafonnier gen3
P20



CoreLine
SlimDownlight gen3
P22

interact
ready.
Pro



CoreLine
Etanche gen 2
P10



CoreLine
Réglette gen 3
P12



CoreLine
Hublot gen 2
P32

interact
ready.
Pro



CoreLine
Accent
P26



CoreLine
Downlight
P24



CoreLine
Système Rail gen2
P30



CoreLine
Projecteur gen2
P29



CoreLine
Balise
P36



CoreLine
Tempo
P34



Découvrez pourquoi les professionnels comptent sur Philips CoreLine

5 ans
de garantie



Innovants

Avec **Philips CoreLine**, vous profitez de bien plus que de solutions d'éclairage de haute qualité et faciles à installer, vous bénéficiez de l'éclairage LED qui est **la référence** du secteur. C'est pourquoi les luminaires CoreLine sont les premiers luminaires à LED Interact Ready et fonctionnent parfaitement avec **l'application et le tableau de bord intuitifs Interact Pro**. Il n'a jamais été aussi simple de proposer la puissance de l'éclairage connecté aux petites et moyennes entreprises.



Qualité supérieure

La technologie LED se trouve au cœur de **l'éclairage haute qualité** CoreLine. Sa **longue durée de vie jusqu'à 75 000 heures*** environ vous permet de satisfaire toutes les demandes et de fournir la meilleure solution d'éclairage à tous vos clients.



Installation simplifiée

La conception efficace des équipements CoreLine permet de remplacer l'éclairage existant, **sans besoin d'un recâblage coûteux ou de nouvelle configuration des plafonds**.

interact ready.

Des luminaires conçus pour un éclairage intelligent et connecté

L'éclairage connecté permet aux petites et moyennes entreprises de créer des environnements de travail plus confortables, plus sécuritaires, favorisant la productivité et permettant d'augmenter les économies d'énergie afin d'atteindre leurs objectifs de développement durable. Les luminaires Philips CoreLine Interact ready gérés par la plateforme Interact Pro facilitent l'accès à l'éclairage intelligent.

C'est une solution sans fil simple, économique, adaptée à tout type d'application et pour les projets de toutes tailles. Philips propose une large gamme de luminaires Interact Ready, de détecteurs intelligents et d'interrupteurs pour couvrir tous les besoins. Vous pouvez à tout moment faire évoluer votre système existant vers davantage de fonctionnalités si les besoins de votre entreprise évoluent.

Comment le système d'éclairage connecté évolutif fonctionne-t-il ?

Niveau 1 : Les fonctions essentielles

Avec les luminaires Philips Interact ready connectés à **Interact Foundation**

- Installez et branchez des luminaires intelligents. Ajouter, si besoin, à l'installation des détecteurs de présence et de luminosité et/ou des interrupteurs sans fils Interact ready
- Paramétrez-les via Bluetooth avec l'application Intuitive Interact Pro. Les luminaires, détecteurs et interrupteurs communiquent ensuite entre eux en Zigbee
- **Bénéficiez d'une gestion de votre éclairage automatisée et optimisée sans complexifier la mise en service : installation simple sans câblage additionnel**

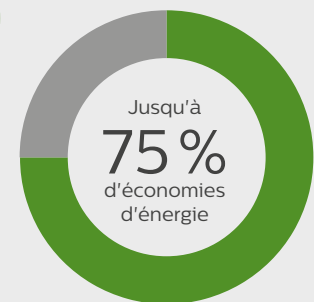
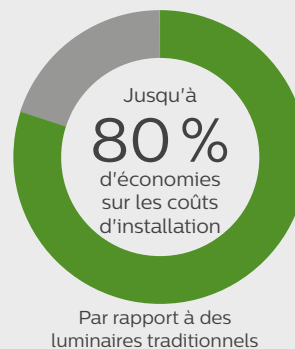

Niveau 2 : les fonctions avancées

Avec les luminaires Philips Interact ready connectés à **Interact Advanced**

- Bénéficiez d'un accès instantané aux avantages du cloud
- Améliorer le confort des utilisateurs et optimisez encore plus votre consommation énergétique à distance et en temps réel depuis votre smartphone ou votre ordinateur
- Obtenez une vue d'ensemble de tous les projets installés

Niveau 3 : tout le potentiel de l'IoT

Avec les luminaires Philips Interact ready connecté à **Interact Enterprise**

- Exploitez tout le potentiel de l'IoT et accédez à encore plus de fonctionnalités et flux de données.
- Des passerelles et certifications différentes sont requises

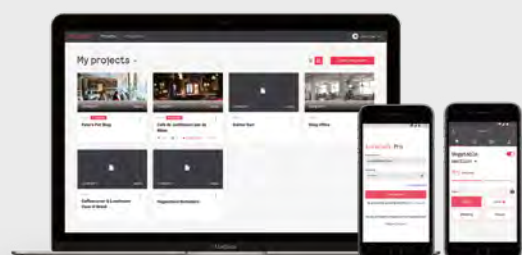

Des luminaires Interact Ready et 3 niveaux de solutions pour répondre au mieux aux besoins de vos clients



Aperçu des fonctionnalités

Luminaires PHILIPS Coreline Interact ready + Système Interact

	Foundation	Advanced	Enterprise
Contrôle via détecteurs/interrupteurs	✓	✓	✓
Scénarios	✓	✓	✓
Contrôle par le propriétaire	✓	✓	✓
Contrôle par les usagers		✓	✓
Programmation calendaire		✓	✓
Rapport de consommation énergétique		✓	✓
Contrôle à distance		✓	✓
Diagnostic à distance		✓	✓
Mise à jour du système et nouvelles fonctionnalités		✓	✓
Tableaux de bord multi-sites sur les données énergétiques et d'occupation			✓
Application web de gestion de l'espace			✓
Application mobile de productivité			✓
Intégration à la GTB du bâtiment			✓

Structure du système

Interact Pro Foundation

Application Interact Pro

Luminaires Interact ready

Interact Pro Advanced

Application Interact Pro

Passerelle interact Pro (LCN 1840/05)

Portail web Interact Pro

Luminaires Interact ready

Luminaire CoreLine Interact Ready



Désignation	Flux système (lm)	Code
CoreLine Armature gen4 Interact Ready		
Mini, équivalent à HPI 250W, Interact Ready Pro (SRD), optique extensive (WB) ou intensive spéciale rack (NB)		
BY120P G4 LED100S/840 SRD NB H4	10000	527041 00
BY120P G4 LED100S/840 SRD WB H4	10000	527065 00
Medium, équivalent à HPI 400W, Interact Ready Pro (SRD), optique extensive (WB) ou intensive spéciale rack (NB)		
BY121P G4 LED200S/840 SRD NB H4	20000	527058 00
BY121P G4 LED200S/840 SRD WB H4	20000	527072 00
Large, équivalent à HPI 400W, Interact Ready Pro (SRD), optique extensive (WB) ou intensive spéciale rack (NB)		
BY122P G4 LED250S/840 SRD NB H4	25000	527034 00
BY122P G4 LED250S/840 SRD WB H4	25000	527089 00

Disponibilité fin 2021



CoreLine Etanche gen2 Interact Ready		
Longueur 1 200mm, équivalent 2x36W, Interact Ready Pro (WIA), option avec câblage traversant 3 phases (TW3)		
WT120C G2 LED40S/840 WIA L1200	4000	975760 00
WT120C G2 LED40S/840 WIA TW3 L1200	4000	975807 00
Longueur 1 500mm, équivalent 2x58W, Interact Ready Pro (WIA), option avec câblage traversant 3 phases (TW3)		
WT120C G2 LED65S/840 WIA L1500	6500	975784 00
WT120C G2 LED65S/840 WIA TW3 L1500	6500	975814 00



CoreLine Panel gen4 Interact Ready		
Version UGR 19 (OC)		
Panel carré 600x600, Interact Ready Pro (WIA), 3 000 ou 4 000K		
RC132V G4 LED34S/830 W60L60 OC WIA	3400	975890 00
RC132V G4 LED36S/840 W60L60 OC WIA	3600	975883 00
RC132V G4 LED43S/840 W60L60 OC WIA	4300	975951 00
Panel rectangulaire 300x1200, Interact Ready Pro (WIA), 4 000K		
RC132V G4 LED36S/840 W30L120 OC WIA	3600	975913 00
Version UGR 22 (NOC)		
Panel carré 600x600, Interact Ready Pro (WIA), 3 000 ou 4 000K		
RC132V G4 LED34S/830 W60L60 NOC WIA	3400	975876 00
RC132V G4 LED36S/840 W60L60 NOC WIA	3600	975869 00
RC132V G4 LED43S/840 W60L60 NOC WIA	4300	975975 00
Panel rectangulaire 300x1200, Interact Ready Pro (WIA), 4 000K		
RC132V G4 LED36S/840 W30L120 NOC WIA	3600	975906 00



CoreLine Downlight gen4 Interact Ready		
Version compact		
Equivalent 2xPL-C 26W, Interact Ready Pro (WIA), 3 000 ou 4 000K, réflecteur blanc (WR) ou aluminium brillant (C)		
DN140B LED20S/830 WIA-E C	2200	976248 00
DN140B LED20S/830 WIA-E WR	2200	976255 00
DN140B LED20S/840 WIA-E C	2200	976262 00
DN140B LED20S/840 WIA-E WR	2200	976279 00

Se référer aux pages produit correspondantes pour les caractéristiques techniques et accessoires

Accessoires



Passerelle		
Passerelle Interact Pro	LCN1840/05 Wireless Gateway EU	775790 00



Capteur		
Capteur sans fil, IP42, Occupation seulement	OCC SENSOR IA CM IP42 WH	777527 00
Multi-capteur sans fil, IP42, Occupation/luminosité	OCC-DL SENSOR IA CM IP42 WH	777541 00
Capteur sans fil, IP65, Occupation seulement	LCN3110/05 OCC SENSOR IA CM IP65 WH	745424 00
Multi-capteur sans fil, IP65, Occupation/luminosité	LCN3120/05 OCC-DL SENSOR IA CM IP65 WH	745455 00



Interface murale		
Interrupteur 2B	UID8470/10 ZGP Switch Dim 2B	273771 00
Interrupteur 4B	UID8480/10 ZGP Switch Dim 4B	273801 00

CoreLine Armature gen4

interact
ready.
Pro

BY120P / BY121P / BY122P

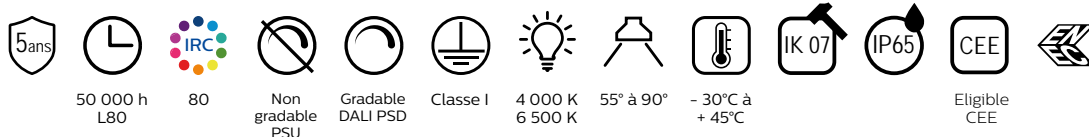

Applications

Industrie / halls de petite à grande hauteur / entrepôts logistiques avec allées étroites ou allées larges / ateliers de travail

Caractéristiques

- Durée de vie : 50 000 heures L80
- Efficacité lumineuse : jusqu'à 145 lm/W
- Deux optiques : extensive et intensive spéciale rack
- 3 flux disponibles : 10 000, 20 000 et 25 000 lm
- Disponible en 6 500 K pour la création d'ambiance froide



Version Mini
(BY120P)



Version Large (BY122P)



Version Medium
(BY121P)



AVANTAGES

- Économies d'énergie garanties grâce à une efficacité lumineuse remarquable
- Optique arrondie et armature ultra légère pour une installation simple et rapide
- Maintenance réduite de par sa durée de vie optimisée



Installation facile

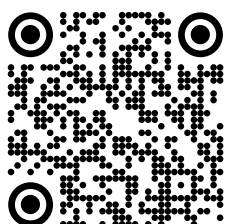

Découvrez l'installation des armatures CoreLine en vidéo

BY120P PSD

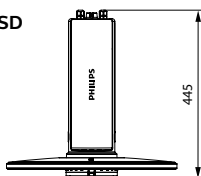

BY121P PSD

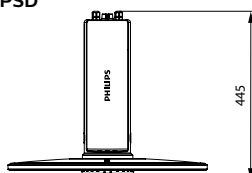

BY122P PSD

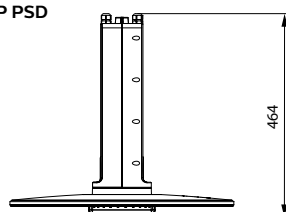

BY120P PSU



BY121P PSU

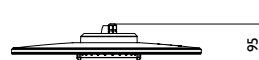

BY122P PSU



Dimensions en mm

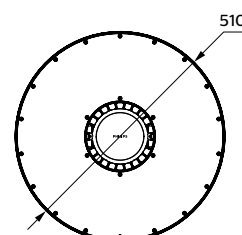
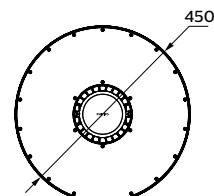
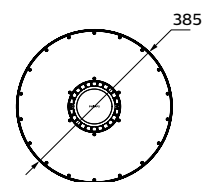

Désignation	Puissance système (W)	Efficacité système (lm/W)	Flux système (lm)	Temp. de couleur (K)	Code
Mini, équivalent à HPI 250W, sans gradation (PSU) ou avec gradation DALI (PSD), optique extensive (WB) ou intensive (NB)					
BY120P G4 LED100S/840 PSU WB	69	145	10000	4000	335704 00
BY120P G4 LED100S/840 PSU NB	69	145	10000	4000	335711 00
BY120P G4 LED100S/865 PSU WB	69	145	10000	6500	335667 00
BY120P G4 LED100S/865 PSU NB	69	145	10000	6500	335674 00
BY120P G4 LED100/840 PSD WB	73	137	10000	4000	337036 00
BY120P G4 LED100/840 PSD NB	73	137	10000	4000	337029 00
BY120P G4 LED100/865 PSD WB	73	137	10000	6500	337050 00
BY120P G4 LED100/865 PSD NB	73	137	10000	6500	337043 00
Medium, équivalent à HPI 400W, sans gradation (PSU) ou avec gradation DALI (PSD), optique extensive (WB) ou intensive (NB)					
BY121P G4 LED200S/840 PSU WB	138	145	20000	4000	335681 00
BY121P G4 LED200S/840 PSU NB	138	145	20000	4000	335698 00
BY121P G4 LED200S/865 PSU WB	138	145	20000	6500	335643 00
BY121P G4 LED200S/865 PSU NB	138	145	20000	6500	335650 00
BY121P G4 LED200/840 PSD WB	146	137	20000	4000	336992 00
BY121P G4 LED200/840 PSD NB	146	137	20000	4000	336985 00
BY121P G4 LED200/865 PSD WB	146	137	20000	6500	337012 00
BY121P G4 LED200/865 PSD NB	146	137	20000	6500	337005 00
Large, équivalent à HPI 400W, sans gradation (PSU) ou avec gradation DALI (PSD), optique extensive (WB) ou intensive (NB)					
BY122P G4 LED250S/840 PSU WB	172	145	25000	4000	336657 00
BY122P G4 LED250S/840 PSU NB	172	145	25000	4000	336640 00
BY122P G4 LED250S/865 PSU WB	172	145	25000	6500	336671 00
BY122P G4 LED250S/865 PSU NB	172	145	25000	6500	336664 00
BY122P G4 LED250/840 PSD WB	183	137	25000	4000	338804 00
BY122P G4 LED250/840 PSD NB	183	137	25000	4000	338798 00
BY122P G4 LED250/865 PSD WB	183	137	25000	6500	338828 00
BY122P G4 LED250/865 PSD NB	183	137	25000	6500	338811 00

Accessoires CoreLine Armature	Code
Lyre de fixation pour CoreLine Armature Gen4 Mini / Medium / Large version non-gradable (PSU)	
BY121Z G4 BR L300	341866 00
Lyre de fixation pour CoreLine Armature Gen4 Mini / Medium / Large version gradable DALI (PSD) et version avec capteur intégré Interact ready (SRD)	
BY121Z G4 BR L400	341873 00

Pour les versions connectées Interact Ready, vous référer à la page 7



CoreLine Étanche gen2

WT120C

interact
ready.
Pro

La gamme la plus
complète de luminaires
étanches !

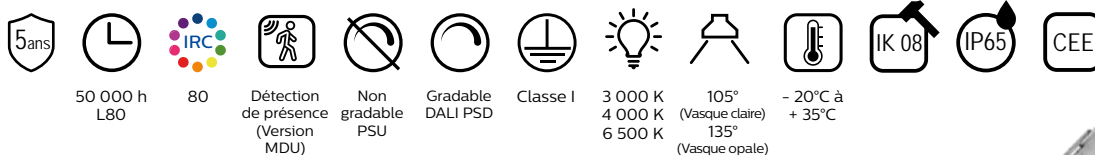

Applications

Parkings / centres logistiques / entrepôts

Caractéristiques

- Durée de vie : 50 000 heures L80
- IRC > 80
- Température de fonctionnement : -20°C à +35°C
- Clips inox
- Possibilité d'installer en câblage traversant
- IK 08, IP65



AVANTAGES

- Solution idéale au remplacement des luminaires étanches conventionnels dotés de tubes fluorescents.
- Économies d'énergie garanties grâce à une excellente efficacité lumineuse jusqu'à 140 lm/W
- Installation simple et rapide
- Disponible en version avec vasque opale pour un confort lumineux accru et en version connectée Interact ready Pro pour paramétrer, piloter et suivre son installation via une application intuitive

Dimensions en mm	A	B
L600	388	661
L1200	960	1250
L1500	1213	1530

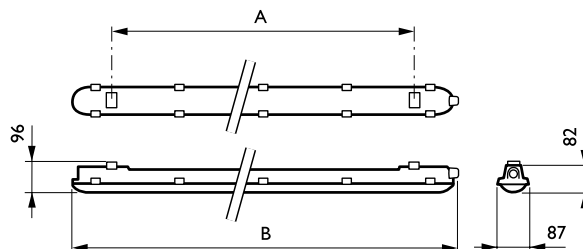

Presse-étoupe et passe-câble étanche (livrés avec la version non traversante)



Etriers de fixation ajustables sur une grande partie de la longueur du luminaire



Vasque Claire



Vasque Opale



Installation facile sans outils



Etriers de montage inclus



Connecteur rapide externe (sur les versions WEC)

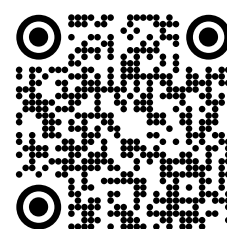

Découvrez l'installation des étanches CoreLine en vidéo

Désignation	Puissance système (W)	Efficacité système (lm/W)	Flux système (lm)	Temp. de couleur (K)	Code
Longueur 600 mm					
Équivalent 2x18W, non gradable (PSU)					
WT120C LED19S/840 PSU L600	15	126	1900	4000	840459 00
Équivalent 2x18W, non gradable (PSU), version avec vasque opale (PCO)					
WT120C LED18S/840 PSU PCO L600	15	120	1800	4000	349763 99
Équivalent 2x18W, avec gradation DALI (PSD)					
WT120C LED19S/840 PSD L600	16	119	1900	4000	883068 00
Équivalent 2x18W, non gradable (PSU) avec détecteur de présence intégré (MDU)					
WT120C LED19S/840 PSU MDU L600	16	119	1900	4000	962449 00
Longueur 1200 mm					
Équivalent 2x36W, non gradable (PSU), option avec connecteur rapide (WEC), câblage traversant - 1 phase (TW1) ou 3 phases (TW3)					
WT120C LED27S/840 PSU L1200	20,5	132	2700	4000	840466 00
WT120C LED37S/830 PSU L1200	28,6	129	3700	3000	369365 99
WT120C LED40S/840 PSU L1200	28,6	140	4000	4000	840480 00
WT120C LED40S/865 PSU L1200	28,6	140	4000	6500	369334 99
WT120C LED40S/840 PSU WEC L1200	30	133	4000	4000	163167 00
WT120C LED40S/840 PSU TW1 WEC L1200	30	133	4000	4000	163174 00
WT120C LED27S/840 PSU TW3 L1200	21	129	2700	4000	916858 00
WT120C LED40S/840 PSU TW3 L1200	30	133	4000	4000	916872 00
Équivalent 2x36W, non gradable (PSU), version vasque opale (PCO)					
WT120C LED25S/840 PSU PCO L1200	20,5	122	2500	4000	349770 99
WT120C LED37S/840 PSU PCO L1200	28,6	129	3700	4000	349794 99
Équivalent 2x36W, avec gradation DALI (PSD)					
WT120C LED27S/840 PSD L1200	22	123	2700	4000	883075 00
WT120C LED40S/840 PSD L1200	30	133	4000	4000	883099 00
Équivalent 2x36W, non gradable (PSU) avec détecteur de présence intégré (MDU), option avec câblage traversant - 3 phases (TW3)					
WT120C LED27S/840 PSU MDU L1200	22	123	2700	4000	962487 00
WT120C LED27S/840 PSU MDU TW3 L1200	22	123	2700	4000	962494 00
WT120C LED40S/840 PSU MDU L1200	31	129	4000	4000	962562 00
WT120C LED40S/840 PSU MDU TW3 L1200	31	129	4000	4000	962579 00
Longueur 1500 mm					
Équivalent 2x58W, non gradable (PSU), option avec connecteur rapide (WEC), câblage traversant - 1 phase (TW1) ou 3 phases (TW3)					
WT120C LED34S/840 PSU L1500	24,3	140	3400	4000	840473 00
WT120C LED34S/865 PSU L1500	24,3	140	3400	6500	369341 99
WT120C LED55S/830 PSU L1500	42,9	128	5500	3000	369372 99
WT120C LED60S/865 PSU L1500	42,9	140	6000	6500	369358 99
WT120C LED60S/840 PSU L1500	42,9	140	6000	4000	840497 00
WT120C LED60S/840 PSU WEC L1500	45	133	6000	4000	163181 00
WT120C LED60S/840 PSU TW1 WEC L1500	45	133	6000	4000	163198 00
WT120C LED34S/840 PSU TW3 L1500	25,5	133	3400	4000	916865 00
WT120C LED60S/840 PSU TW3 L1500	45	133	6000	4000	916889 00
Équivalent 2x58W et 3x49W, non gradable (PSU), avec vasque opale (PCO)					
WT120C LED31S/840 PSU PCO L1500	24,3	128	3100	4000	349787 99
WT120C LED57S/840 PSU PCO L1500	42,9	133	5700	4000	349800 99
WT120C LED75S/840 PSU PCO L1500	57,1	131	7500	4000	349817 99
Équivalent 2x58W, avec gradation DALI (PSD)					
WT120C LED34S/840 PSD L1500	25,5	135	3400	4000	883082 00
WT120C LED60S/840 PSD L1500	45	133	6000	4000	883105 00
Équivalent 2x58W, non gradable (PSU), avec détecteur de présence intégré (MDU)					
WT120C LED34S/840 PSU MDU L1500	26,5	128	3400	4000	962678 00
WT120C LED34S/840 PSU MDU TW3 L1500	26,5	128	3400	4000	962685 00
WT120C LED60S/840 PSU MDU L1500	46	130	6000	4000	962753 00
WT120C LED60S/840 PSU MDU TW3 L1500	46	130	6000	4000	962760 00
Équivalent 3x49W, non gradable (PSU), option avec câblage traversant - 3 phases (TW3)					
WT120C LED80S/840 PSU L1500	57,1	140	8000	4000	409289 00
WT120C LED80S/840 PSU TW3 L1500	61	131	8000	4000	409302 00
Équivalent 3x49W, avec gradation DALI (PSD)					
WT120C LED80S/840 PSD L1500	61	131	8000	4000	409296 00
Équivalent 3x49W, non gradable (PSU), avec détecteur de présence intégré (MDU)					
WT120C LED80S/840 PSU MDU L1500	61	131	8000	4000	962869 00

Pour les versions connectées Interact Ready, vous référer à la page 7

CoreLine

Réglette gen3

BN126C

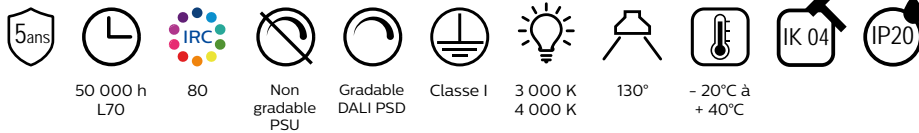

Applications

Ateliers de travail / chaîne de production / archives / circulations

Caractéristiques

- Durée de vie : 50 000h L70
- Câblage traversant par défaut
- Efficacité lumineuse jusqu'à 139 lm/W



AVANTAGES

- Véritable équivalent en termes de longueur et de flux aux réglettes conventionnelles
- Alternative compétitive aux étanches LED lorsque l'IP 65 n'est pas requis
- Installation facile et sans outils
- Création aisée de lignes lumineuses continues et esthétiques allant jusqu'à 10 réglettes.



Ouverture du luminaire sans outils pour une installation facile



Créer des lignes lumineuses facilement



Découvrez l'installation des réglettes CoreLine en vidéo

BN126C L600

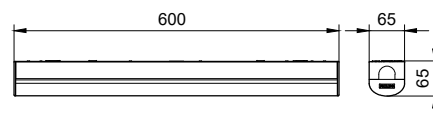

BN126C L1200

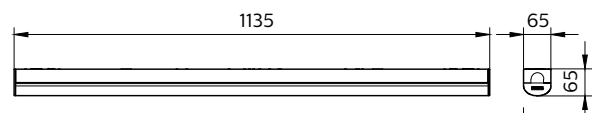

BN126C L1500

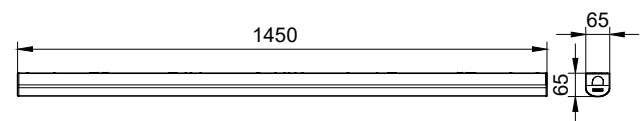

Dimensions en mm

Désignation	Puissance système (W)	Efficacité système (lm/W)	Flux système (lm)	Temp. de couleur (K)	Code
Longueur 600mm, équivalent 2x18W avec câblage traversant - 1 Phase (TW1), non gradable (PSU)					
BN126C LED20S/830 PSU TW1 L600	17	118	2000	3000	363455 99
BN126C LED22S/840 PSU TW1 L600	17	129	2200	4000	363448 99
Longueur 1200mm, équivalent 2x36W avec câblage traversant - 1 Phase (TW1), non gradable (PSU) ou gradation DALI (PSD)					
BN126C LED23S/830 PSU TW1 L1200	18	128	2300	3000	363479 99
BN126C LED25S/840 PSU TW1 L1200	18	139	2500	4000	363462 99
BN126C LED38S/830 PSU TW1 L1200	31	123	3800	3000	363493 99
BN126C LED41S/840 PSU TW1 L1200	31	132	4100	4000	363486 99
BN126C LED41S/840 PSD TW1 L1200	33	124	4100	4000	365510 99
BN126C LED60S/830 PSU TW1 L1200	49	122	6000	3000	363516 99
BN126C LED64S/840 PSU TW1 L1200	49	131	6400	4000	363509 99
Longueur 1500mm, équivalent 2x58W avec câblage traversant - 1 Phase (TW1), non gradable (PSU) ou gradation DALI (PSD)					
BN126C LED32S/830 PSU TW1 L1500	25,5	125	3200	3000	363530 99
BN126C LED35S/840 PSU TW1 L1500	25,5	137	3500	4000	363523 99
BN126C LED48S/830 PSU TW1 L1500	40	120	4800	3000	363554 99
BN126C LED52S/840 PSU TW1 L1500	40	130	5200	4000	363547 99
BN126C LED52S/840 PSD TW1 L1500	41	127	5200	4000	365527 99
BN126C LED74S/830 PSU TW1 L1500	59	125	7400	3000	363578 99
BN126C LED80S/840 PSU TW1 L1500	59	136	8000	4000	363561 99
Longueur 1800mm, avec câblage traversant - 1 Phase (TW1), non gradable (PSU)					
BN126C LED60S/830 PSU TW1 L1800	49	122	6000	3000	363592 99
BN126C LED64S/840 PSU TW1 L1800	49	131	6400	4000	363585 99
BN126C LED94S/830 PSU TW1 L1800	75	125	9400	3000	363615 99
BN126C LED100S/840 PSU TW1 L1800	75	133	10000	4000	363608 99

Accessoires	Longueurs	Code
Kit de suspension		
BN126Z SC		365749 99
Réflecteur longueur 600/1200/1500/1800mm, asymétrique (A1) ou symétrique (A2)		
BN126Z REF A1 L600	600 mm	365756 99
BN126Z REF A2 L600	600 mm	365794 99
BN126Z REF A1 L1200	1200 mm	365763 99
BN126Z REF A2 L1200	1200 mm	365800 99
BN126Z REF A1 L1500	1500 mm	365770 99
BN126Z REF A2 L1500	1500 mm	365817 99
BN126Z REF A1 L1800	1800 mm	365787 99
BN126Z REF A2 L1800	1800 mm	365824 99

CoreLine

Réflecteur industriel gen2

LL217X BV / LL234X BV

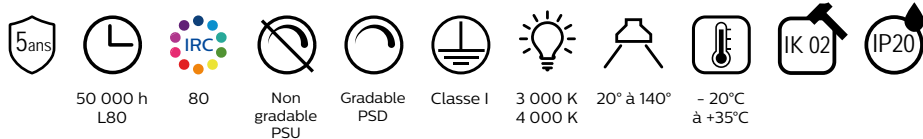

Applications

Entrepôts / industrie / ateliers de travail / grandes surfaces

Caractéristiques

- Durée de vie : 50 000 h L80
- 4 optiques disponibles : intensive (NB), semi-intensive (MB), extensive (WB) et très extensive (VWB)
- Nouvelle option d'éclairage d'urgence professionnel disponible (nous consulter)

AVANTAGES

- Idéal pour remplacer des réflecteurs industriels 2 x 49W / 58W
- Excellente efficacité lumineuse jusqu'à 165 lm/W
- Nouvelle génération offrant 6 flux différents de 4 000 à 24 000 lm
- Installation simple et rapide
- Pas de stries visibles ni d'irisation de la lumière



LL217X BV

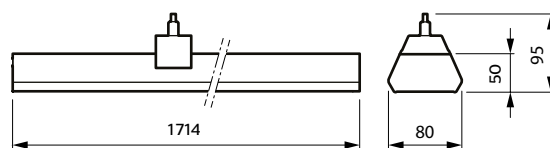

LL234X BV

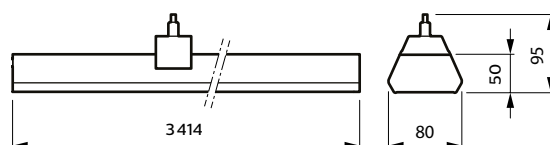

Dimensions en mm

Désignation	Puissance système (W)	Efficacité système (lm/W)	Flux système (lm)	Temp. de couleur (K)	Code
Longueur 1700mm, Équivalent 2 x 49W / 58W, faisceau intensif (NB) ou extensif (WB), driver sans gradation (PSU)					
LL217X 80S/840 1x PSU BV NB	50	160	8000	4000	623040 00
LL217X 80S/840 1x PSU BV WB	50	160	8000	4000	107564 00
Longueur 3400mm, Équivalent 2x49W / 58W, faisceau intensif (NB) ou extensif (WB), driver sans gradation (PSU)					
LL234X 160S/840 2x PSU BV NB	100	160	16000	4000	622890 00
LL234X 160S/840 2x PSU BV WB	100	160	16000	4000	108073 00

Liste de codes non exhaustive

Accessoires CoreLine Réflecteur industriel gen2



Filin acier

188587 99	LL200Z SW2-1250	L1250mm
188594 99	LL200Z SW2-3000	L3000mm
188600 99	LL200Z SW2-5000	L5000mm

Étrier pour montage direct au plafond

188563 99	LL200Z SMB WH (5PCS)
-----------	----------------------

Étrier de suspension avec un système de Reutlinger

188549 99	LL200Z MB-SW WH (2PCS)
-----------	------------------------

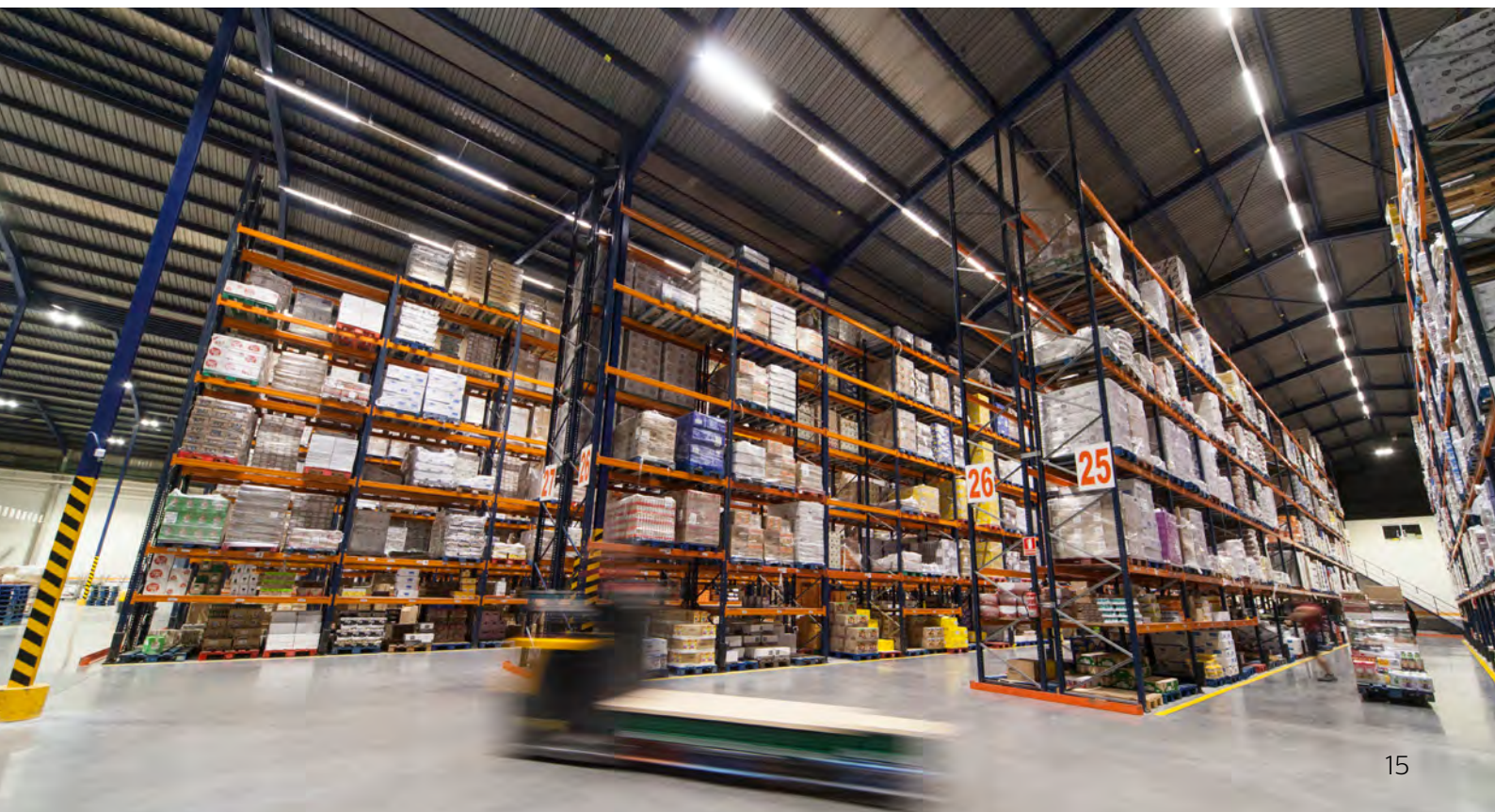

CoreLine Panel gen4 RC132V

interact
ready.
Pro

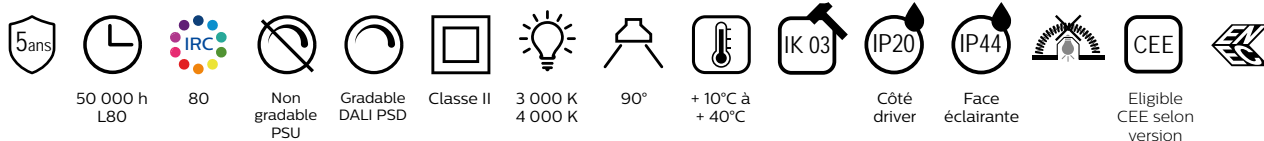

Applications

Éclairage général / bureaux / salles de conférence / établissements scolaires / commerces

Caractéristiques

- Durée de vie : 50 000 heures L80
- Flux lumineux jusqu'à 4300 lm
- Efficacité lumineuse jusqu'à 125 lm/W
- Connexion avec boîtier de raccordement rapide et repiquage à défaut
- Versions carrées 600 x 600 ou rectangulaires 1200 x 300 mm
- Nouvelle optique microprismatique sur les versions UGR19 (OC) pour un confort lumineux accru
- Disponible en version connectée Interact ready Pro
- Existe en version Multi Lumen / Multi Couleur pour une flexibilité accrue (possibilité de faire varier le flux et la température de couleur sur le lieu même d'installation grâce à deux commutateurs à l'arrière du luminaire)
- Filin de sécurité fourni



RC132V PSU W60L60

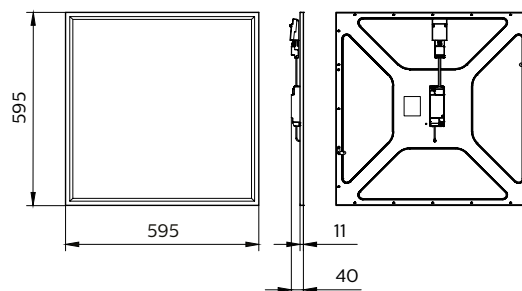

RC132V PSU W30L120

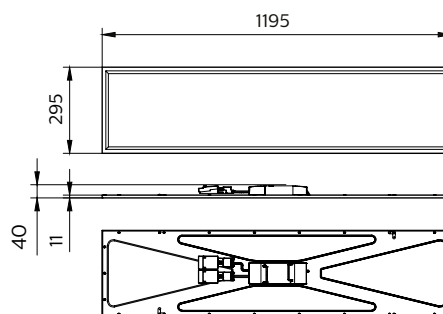

Dimensions en mm

AVANTAGES

- Surface de lumière uniforme sans scintillement
- Installation simple et rapide grâce au connecteur rapide clipsable
- Coûts d'exploitation réduits grâce à une consommation maîtrisée et à une longue durée de vie, réduisant les frais de maintenance



Découvrez l'installation des Panels CoreLine en vidéo



Connecteur clipsable pour une installation rapide et sans outils

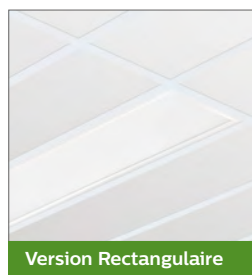

Version Rectangulaire

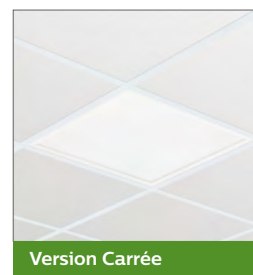

Version Carrée

Désignation	Puissance système (W)	Efficacité système (lm/W)	Flux système (lm)	Temp. de couleur (K)	Code
Version UGR 19 (OC)					
Panel carré, non gradable (PSU)					
RC132V G4 LED34S/830 PSU W60L60 OC	29	115	3400	3000	360423 00
RC132V G4 LED36S/840 PSU W60L60 OC	29	122	3600	4000	360416 00
Panel carré, Multi-lumen/ Multi-couleurs, non gradable (PSU)					
RC132V G4LED34_43S/830_840 PSU W60L60 OC	30-35	115-114 122-123	3400-4000 3600-4300	3000 4000	360546 00
Panel carré, gradation DALI (PSD)					
RC132V G4 LED34S/830 PSD W60L60 OC	29	110	3400	3000	360461 00
RC132V G4 LED36S/840 PSD W60L60 OC	29	116	3600	4000	360454 00
RC132V G4 LED43S/840 PSD W60L60 OC	34,5	118	4300	4000	360478 00
Panel rectangulaire, non gradable (PSU)					
RC132V G4 LED36S/840 PSU W30L120 OC	29	122	3600	4000	360447 00
Panel rectangulaire, Multi-lumen/ Multi-couleurs, non gradable (PSU)					
RC132V G4LED34_43S/830_840 PSUW30L120 OC	30-35	115-114 122-123	3400-4000 3600-4300	3000-4000	360560 00
Panel rectangulaire, gradation DALI (PSD)					
RC132V G4 LED34S/830 PSD W30L120 OC	29	110	3400	3000	360522 00
RC132V G4 LED36S/840 PSD W30L120 OC	29	116	3600	4000	360515 00
Version URG 22 (NOC)					
Panel carré, non gradable (PSU)					
RC132V G4 LED34S/830 PSU W60L60 NOC	29	115	3400	3000	360362 00
RC132V G4 LED36S/840 PSU W60L60 NOC	29	122	3600	4000	360355 00
RC132V G4 LED43S/840 PSU W60L60 NOC	34,5	125	4300	4000	360379 00
Panel rectangulaire, non gradable (PSU)					
RC132V G4 LED36S/840 PSU W30L120 NOC	29	122	3600	4000	360409 00

Pour les versions connectées Interact Ready, vous référer à la page 7

Accessoires	Code
Filin de sécurité	
RC132Z SC	362687 99
Cadre pour montage en plafonnier pour version carrée PSU et PSD	
RC125Z SMB W60L60	073308 99
Cadre pour montage en plafonnier pour version rectangulaire PSU et PSD	
RC125Z SMB W30L120	073322 99
Kit de suspension pour versions non gradables (PSU) et Interact Ready (Pro) (IA1)	
RC132Z SME-3 WH	362700 99
Kit de suspension pour versions avec gradation DALI (PSD)	
RC132Z SME-4 WH	362717 99
Clips pour montage dans faux-plafond à découpe	
RC132Z SMB-PLC	362694 99

CoreLine NOUVEAU

Encastré gen3

RC136B

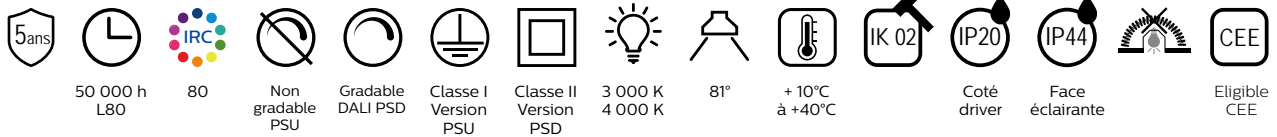

Applications

Bureaux / hôpitaux / salles de classe / éclairage général

Caractéristiques

- Durée de vie : 50 000 heures L80
- Version encastrée pour plafond modulaire à ossature apparente 600 x 600 mm ou 1200 x 300 mm
- Compatible avec les accessoires de montage des CoreLine Panels (p17)
- Luminaire Multi Lumen : sélection du flux lumineux le plus adapté à l'application directement sur le luminaire via un commutateur



AVANTAGES

- Lumière confortable et sans scintillement
- Installation simple et rapide grâce à son nouveau connecteur clipsable, et au repiquage par défaut
- Jusqu'à 45% d'économies d'énergie par rapport à une solution TL-D
- Excellente efficacité lumineuse jusqu'à 142 lm/W

RC134B W30L120

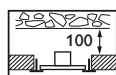
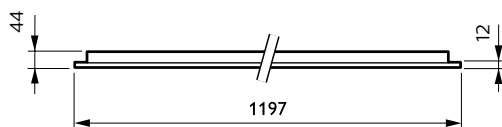

Dimensions en mm

RC136B W60L60

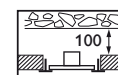
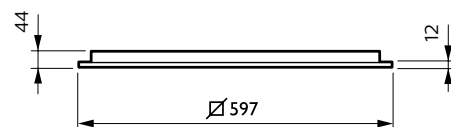

Dimensions en mm

Désignation	Puissance système (W)	Efficacité système (lm/W)	Flux système (lm)	Temp. de couleur (K)	Code
Version UGR 19 (OC)					
Encastré carré, Multi Lumen, non gradable (PSU) ou avec gradation DALI (PSD)					
RC136B 31S_37S_43S/840 PSU W60L60 OC	22-26-31	141-142-139	3100-3700-4300	4000	512184 99
RC136B 28S_34S_40S/830 PSD W60L60 OC	22-26-31	127-131-129	2800-3400-4000	3000	512207 99
RC136B 31S_37S_43S/840 PSD W60L60 OC	22-26-31	141-142-139	3100-3700-4300	4000	512214 99
Encastré rectangulaire, Multi Lumen, non gradable (PSU) ou avec gradation (PSD)					
RC136B 31S_37S_43S/840 PSD W30L120 OC	22-26-31	141-142-139	3100-3700-4300	4000	512238 99
RC136B 28S_34S_40S/830 PSD W30L120 OC	22-26-31	127-131-129	2800-3400-4000	3000	512221 99
Version UGR 22 (NOC)					
Encastré carré, Multi Lumen, non gradable (PSU) ou avec gradation DALI (PSD)					
RC136B 28S_34S_40S/830 PSU W60L60 NOC	22-26-31	127-131-129	2800-3400-4000	3000	512160 99
RC136B 31S_37S_43S/840 PSU W60L60 NOC	22-26-31	141-142-139	3100-3700-4300	4000	512177 99
RC136B 31S_37S_43S/840 PSD W60L60 NOC	22-26-31	141-142-139	3100-3700-4300	4000	512191 99



CoreLine NOUVEAU

Plafonnier gen3

SM136V

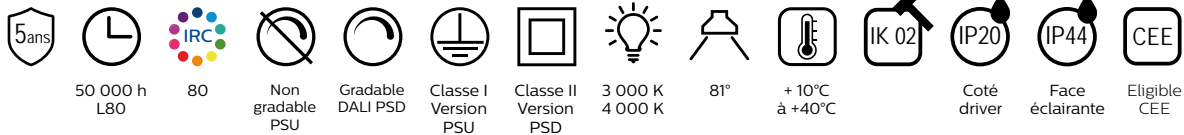

Applications

Éclairage tertiaire / zones de passage / réserves / salles de classe

Caractéristiques

- Durée de vie : 50 000 heures L80
- Version rectangulaire 1200 x 200 mm et 1500 x 200 mm
- Luminaire Multi Lumen : sélection du flux lumineux le plus adapté à l'application directement sur le luminaire via un commutateur



AVANTAGES

- Lumière confortable et sans scintillement
- Installation simple et rapide grâce à son nouveau connecteur clipsable et au repiquage par défaut
- Jusqu'à 45% d'économies d'énergie par rapport à une solution TL-D
- Excellente efficacité lumineuse jusqu'à 142 lm/W

SM136V W20L120

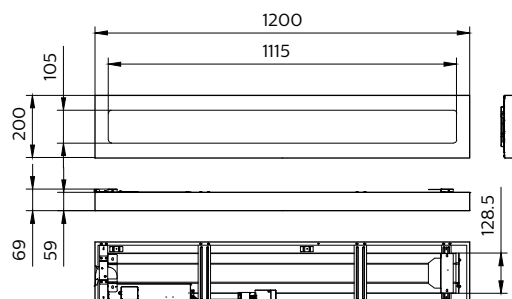

SM136V W20L150

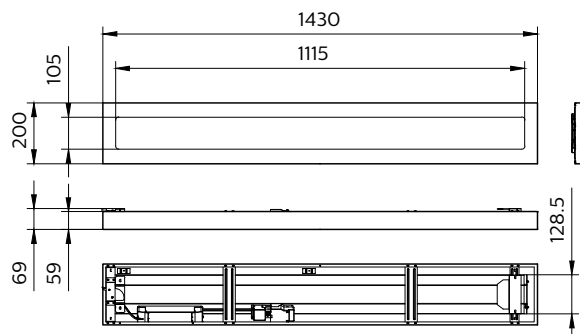

Dimensions en mm

Désignation	Puissance système (W)	Efficacité système (lm/W)	Flux système (lm)	Temp. de couleur (K)	Code
Version UGR 19 (OC)					
Plafonnier 200x1200 mm, Multi Lumen, non gradable (PSU) ou avec gradation DALI (PSD)					
SM136V 31S_37S_43S/840 PSU W20L120 OC	22-26-31	141-142-139	3100-3700-4300	4000	512320 99
SM136V 28S_34S_40S/830 PSD W20L120 OC	22-26-31	127-131-129	2800-3400-4000	3000	512344 99
SM136V 31S_37S_43S/840 PSD W20L120 OC	22-26-31	141-142-139	3100-3700-4300	4000	512351 99
Plafonnier 200x1500 mm, Multi Lumen, non gradable (PSU) ou avec gradation DALI (PSD)					
SM136V 31S_37S_43S/840 PSU W20L150 OC	22-26-31	141-142-139	3100-3700-4300	4000	512382 99
SM136V 28S_34S_40S/830 PSD W20L150 OC	22-26-31	127-131-129	2800-3400-4000	3000	512399 99
SM136V 31S_37S_43S/840 PSD W20L150 OC	22-26-31	141-142-139	3100-3700-4300	4000	512405 99
Version UGR 22 (NOC)					
Plafonnier 200x1200 mm, Multi Lumen, non gradable (PSU) ou avec gradation DALI (PSD)					
SM136V 28S_34S_40S/830 PSU W20L120 NOC	22-26-31	127-131-129	2800-3400-4000	3000	512306 99
SM136V 31S_37S_43S/840 PSU W20L120 NOC	22-26-31	141-142-139	3100-3700-4300	4000	512313 99
SM136V 31S_37S_43S/840 PSD W20L120 NOC	22-26-31	141-142-139	3100-3700-4300	4000	512337 99
Plafonnier 200x1500 mm, Multi Lumen, non gradable (PSU) ou avec gradation DALI (PSD)					
SM136V 28S_34S_40S/830 PSU W20L150 NOC	22-26-31	127-131-129	2800-3400-4000	3000	512368 99
SM136V 31S_37S_43S/840 PSU W20L150 NOC	22-26-31	141-142-139	3100-3700-4300	4000	512375 99



CoreLine SlimDownlight gen3

DN145B

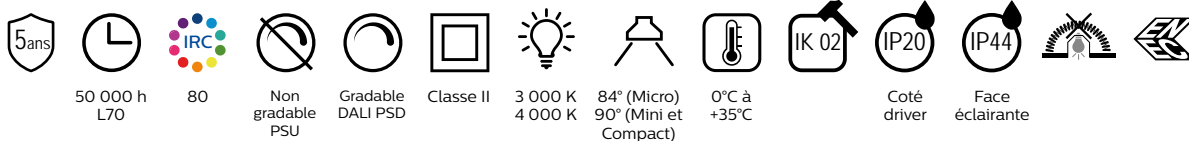

Applications

Zones de circulation intérieures / Commerces / Hôtels / Hôpitaux

Caractéristiques

- Durée de vie : 50 000 heures L70
- Hauteur : 31 mm
- Finition blanche RAL9016
- Flux équivalent : halogène 50W (Micro) ou 2xPL-C 18W (Mini) ou 2xPL-C 26W (Compact)
- 2 températures de couleur : 3 000 K ou 4 000 K avec IRC > 80
- Diamètre d'encastrement : 68mm (version Micro), 152mm (version Mini), 203mm (version Compact)



AVANTAGES

- Surface de lumière uniforme
- Design ultraplat qui s'intègre à tous les types de plafonds
- Économies d'énergie garanties grâce à une très bonne efficacité lumineuse (jusqu'à 100 lm/W)
- Retour sur investissement en moins d'un an

Version Mini - DN145B LED10S

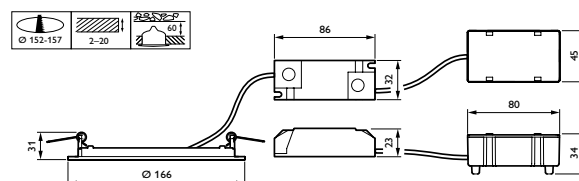

Version Micro - DN145B LED6S

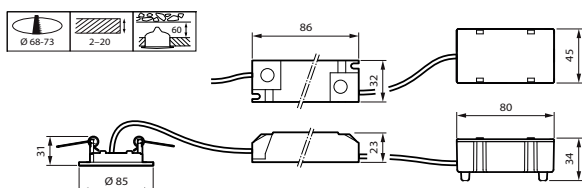

Dimensions en mm

Version Compact - DN145B LED20S

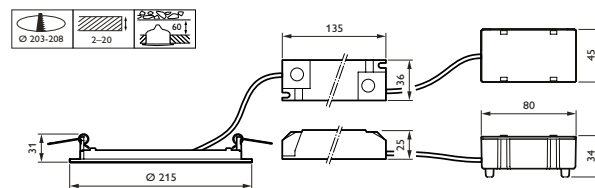

Dimensions en mm

Désignation	Puissance système (W)	Efficacité système (lm/W)	Flux système (lm)	Temp. de couleur (K)	Code
Micro, flux équivalent halogène 50W, non gradable (PSU)					
DN145B LED6S/830 PSU-E II WH	6,5	100	650	3000	339450 99
DN145B LED6S/840 PSU-E II WH	6,5	100	650	4000	339467 98
Mini, flux équivalent 2xPL-C 18W, non gradable (PSU) ou gradable DALI (PSD-E)					
DN145B LED10S/830 PSU II WH	11	100	1100	3000	339481 99
DN145B LED10S/840 PSU II WH	11	100	1100	4000	339474 99
DN145B LED10S/830 PSD-E II WH	13	85	1100	3000	961008 99
DN145B LED10S/840 PSD-E II WH	13	85	1100	4000	961015 99
Compact, flux équivalent 2xPL-C 26W, non gradable (PSU) ou gradable (PSD-E)					
DN145B LED20S/830 PSU II WH	21	100	2100	3000	339498 99
DN145B LED20S/840 PSU II WH	21	100	2100	4000	339504 99
DN145B LED20S/830 PSD-E II WH	22,5	93	2100	3000	961022 99
DN145B LED20S/840 PSD-E II WH	22,5	93	2100	4000	961039 99



CoreLine Downlight DN140B

interact
ready.
Pro

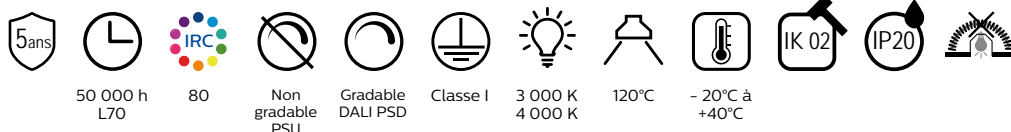

Applications

Éclairage général dans les couloirs / commerces / hôtels / hôpitaux / zones de réception / zones de circulation intérieures

Caractéristiques

- Durée de vie : 50 000 heures L70
- Flux équivalent : 2xPL-C 18W (Mini) ou 2xPL-C 26W (Compact)
- Gradation : DALI avec driver externe (PSED-E) ou Interact ready (IA1) ou sans gradation avec driver intégré (PSU)
- Disponible en version IP20 et IP54 pour des applications type sanitaire
- Réflecteur : Blanc (WR) ou Aluminium brillant (C)
- Diamètre d'encastrement : 150 mm (version Mini), 200 mm (version Compact)



AVANTAGES

- Excellente efficacité lumineuse jusqu'à 116 lm/W
- Installation simple et rapide
- Disponible en version étanche IP54, gradation DALI, Interact Ready
- Excellent confort lumineux : UGR22 en version réflecteur aluminium

DN140B mini



DN140B mini



DN140B compact



Réflecteur blanc

DN140B compact



Réflecteur haute brillance

Version Mini IP54

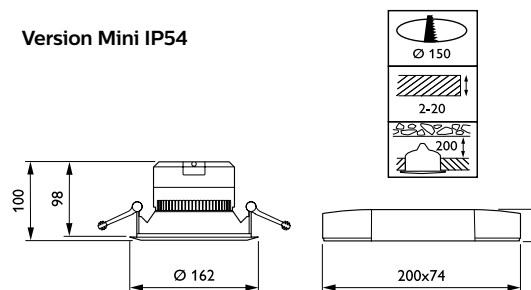

Version Compact IP54

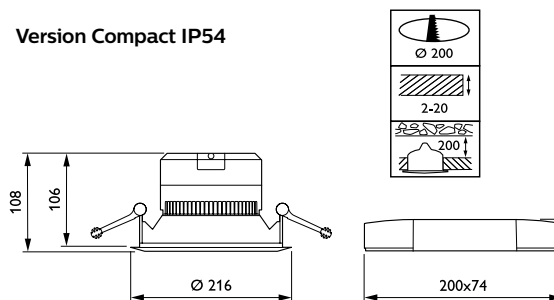

Dimensions en mm

Désignation	Puissance système (W)	Efficacité système (lm/W)	Flux système (lm)	Temp. de couleur (K)	Code
Version Mini					
Équivalent 2xPL-C 18W, non gradable (PSU), réflecteur blanc (WR) ou aluminium brillant (C)					
DN140B LED10S/830 PSU WR PI6	9,5	116	1100	3000	325804 00
DN140B LED10S/830 PSU C PI6	9,5	116	1100	3000	325880 00
DN140B LED10S/840 PSU WR PI6	9,5	116	1100	4000	325811 00
DN140B LED10S/840 PSU C PI6	9,5	116	1100	4000	325897 00
Équivalent 2xPL-C 18W, non gradable (PSU), Version IP54, réflecteur blanc (WR) ou aluminium brillant (C)					
DN140B LED10S/830 PSU WR IP54 PI6	9,5	116	1100	3000	325965 00
DN140B LED10S/830 PSU C IP54 PI6	9,5	116	1100	3000	326047 00
DN140B LED10S/840 PSU WR IP54 PI6	9,5	116	1100	4000	325972 00
DN140B LED10S/840 PSU C IP54 PI6	9,5	116	1100	4000	326054 00
Équivalent 2xPL-C 18W, avec gradation DALI (PSD-E), réflecteur blanc (WR) ou aluminium brillant (C)					
DN140B LED10S/830 PSD-E WR	11,5	96	1100	3000	325828 99
DN140B LED10S/830 PSD-E C	11,5	96	1100	3000	325903 99
DN140B LED10S/840 PSD-E WR	11,5	96	1100	4000	325835 99
DN140B LED10S/840 PSD-E C	11,5	96	1100	4000	325910 99
Équivalent 2xPL-C 18W, Version IP54, avec gradation DALI (PSD-E), réflecteur blanc (WR) ou aluminium brillant (C)					
DN140B LED10S/830 PSD-E WR IP54	11,5	96	1100	3000	325989 00
DN140B LED10S/830 PSD-E C IP54	11,5	96	1100	3000	326061 00
DN140B LED10S/840 PSD-E WR IP54	11,5	96	1100	4000	325996 00
DN140B LED10S/840 PSD-E C IP54	11,5	96	1100	4000	326078 00
Version Compact					
Équivalent 2xPL-C 26W, non gradable (PSU), réflecteur blanc (WR) ou aluminium brillant (C)					
DN140B LED20S/830 PSU WR PI6	19	116	2200	3000	325842 00
DN140B LED20S/830 PSU C PI6	19	116	2200	3000	325927 00
DN140B LED20S/840 PSU WR PI6	19	116	2200	4000	325859 00
DN140B LED20S/840 PSU C PI6	19	116	2200	4000	325934 00
Équivalent 2xPL-C 26W, version IP54, non gradable (PSU), réflecteur blanc (WR) ou aluminium brillant (C)					
DN140B LED20S/830 PSU WR IP54 PI6	19	116	2200	3000	326009 00
DN140B LED20S/830 PSU C IP54 PI6	19	116	2200	3000	326085 00
DN140B LED20S/840 PSU WR IP54 PI6	19	116	2200	4000	326016 00
DN140B LED20S/840 PSU C IP54 PI6	19	116	2200	4000	326092 00
Équivalent 2xPL-C 26W, avec gradation DALI (PSD-E), réflecteur blanc (WR) ou aluminium brillant (C)					
DN140B LED20S/830 PSD-E WR	20,5	107	2200	3000	325866 99
DN140B LED20S/830 PSD-E C	20,5	107	2200	3000	325941 99
DN140B LED20S/840 PSD-E WR	20,5	107	2200	4000	325873 99
DN140B LED20S/840 PSD-E C	20,5	107	2200	4000	325958 99
Équivalent 2xPL-C 26W,, version IP54, avec gradation DALI (PSD-E), réflecteur blanc (WR) ou aluminium brillant (C)					
DN140B LED20S/830 PSD-E WR IP54	20,5	107	2200	3000	326023 00
DN140B LED20S/830 PSD-E C IP54	20,5	107	2200	3000	326108 00
DN140B LED20S/840 PSD-E WR IP54	20,5	107	2200	4000	326030 00
DN140B LED20S/840 PSD-E C IP54	20,5	107	2200	4000	326115 00

Pour les versions connectées Interact Ready, vous référer à la page 7

CoreLine Accent

RS140B - RS141B

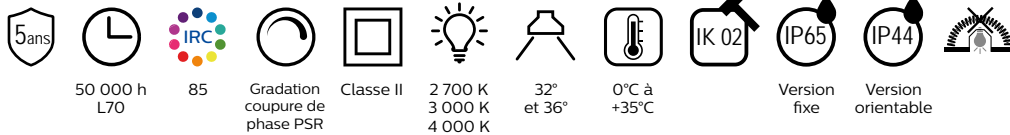

Applications

Commerces / Hôtels / Restaurants / Zones de circulation / Halls

Caractéristiques

- Durée de vie : 50 000 heures L70
- Module LED avec collerette interchangeable (choix de collerettes compatibles disponibles p.28)
- Finitions : Blanc, Aluminium, Noir (en version orientable)
- Disponible en 3 températures de couleur : 2700 K, 3000 K et 4000 K
- Flux lumineux : 650 lm ou 900 lm ou 1200 lm
- Indice de protection : IP65 certifié BBC (en version fixe), et IP44 (en version orientable)



AVANTAGES

- Produit modulable avec un grand choix de collerettes interchangeables
- Excellentes finitions : encastré, ultra compact, matériaux de qualité
- Confort visuel remarquable : optique avec réflecteur prismatique et lentille anti-éblouissement
- IP65 en version fixe (certifié BBC)

RS141B-LD

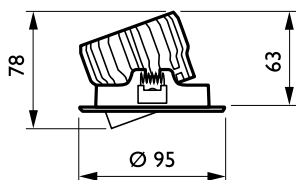

Dimensions en mm

RS141B Rond Orientable WH



RS140B Rond Fixe WH



RS141B Rond Orientable ALU



RS140B Rond Fixe ALU



RS140Z Carré Orientable WH



Produit modulaire avec plusieurs collerettes disponibles

Désignation	Puissance système (W)	Efficacité système (lm/W)	Flux système (lm)	Temp. de couleur (K)	Code
Version Fixe					
Flux 650lm, équivalent halogène 50W 12V, faisceau 32°, gradation par coupure de phase (PSR), Blanc (WH), Aluminium (ALU)					
RS140B LED6-32-/827 PSR PI6 WH	8	81	650	2700	382773 99
RS140B LED6-32-/830 PSR PI6 WH	8	81	650	3000	382780 99
RS140B LED6-32-/840 PSR PI6 WH	8	81	650	4000	382797 99
RS140B LED6-32-/827 PSR PI6 ALU	8	81	650	2700	382872 99
RS140B LED6-32-/830 PSR PI6 ALU	8	81	650	3000	382889 99
RS140B LED6-32-/840 PSR PI6 ALU	8	81	650	4000	382896 99
RS140B LED6-32-/827 PSR PI6 WH FR	8	81	650	2700	384173 99
RS140B LED6-32-/830 PSR PI6 WH FR	8	81	650	3000	384180 99
Flux 1200lm, équivalent CDM 20W 12V, faisceau 36° gradation par coupure de phase (PSR), Blanc (WH), Aluminium (ALU)					
RS140B LED12-36-/830 PSR PI6 WH	15	80	1200	3000	384210 99
RS140B LED12-36-/840 PSR PI6 WH	15	80	1200	4000	384227 99
RS140B LED12-36-/830 PSR PI6 ALU	15	80	1200	3000	384234 99
RS140B LED12-36-/840 PSR PI6 ALU	15	80	1200	4000	384241 99
Version Orientable					
Flux 650lm, équivalent halogène 50W 12V, faisceau 32°, gradation par coupure de phase (PSR), Blanc (WH), Aluminium (ALU)					
RS141B LED6-32-/827 PSR PI6 WH	8	81	650	2700	382803 99
RS141B LED6-32-/830 PSR PI6 WH	8	81	650	3000	382810 99
RS141B LED6-32-/840 PSR PI6 WH	8	81	650	4000	382827 99
RS141B LED6-32-/827 PSR PI6 ALU	8	81	650	2700	382902 99
RS141B LED6-32-/830 PSR PI6 ALU	8	81	650	3000	382919 99
RS141B LED6-32-/840 PSR PI6 ALU	8	81	650	4000	382926 99
Flux 1200lm, équivalent CDM 20W 12V, faisceau 36° gradation par coupure de phase (PSR), Blanc (WH)					
RS141B LED12-36-/830 PSR PI6 WH	15	80	1200	3000	384197 99
RS141B LED12-36-/840 PSR PI6 WH	15	80	1200	4000	384203 99
CoreLine Accent gen2 Module LED (module seul, collerette à commander séparément)					
Module LED 650 lm, IRC85 (minimum de commande 18 pièces - commander les collerettes séparément)					
RS140Z MODULE LED6-32-/830	8	81	650	3000	382964 99
RS140Z MODULE LED6-32-/840	8	81	650	4000	382971 99
Module LED 900 lm, IRC85 (minimum de commande 18 pièces - commander les collerettes séparément)					
RS140Z MODULE LED9-32-/830	11	82	900	3000	382988 99
RS140Z MODULE LED9-32-/840	11	82	900	4000	382995 99

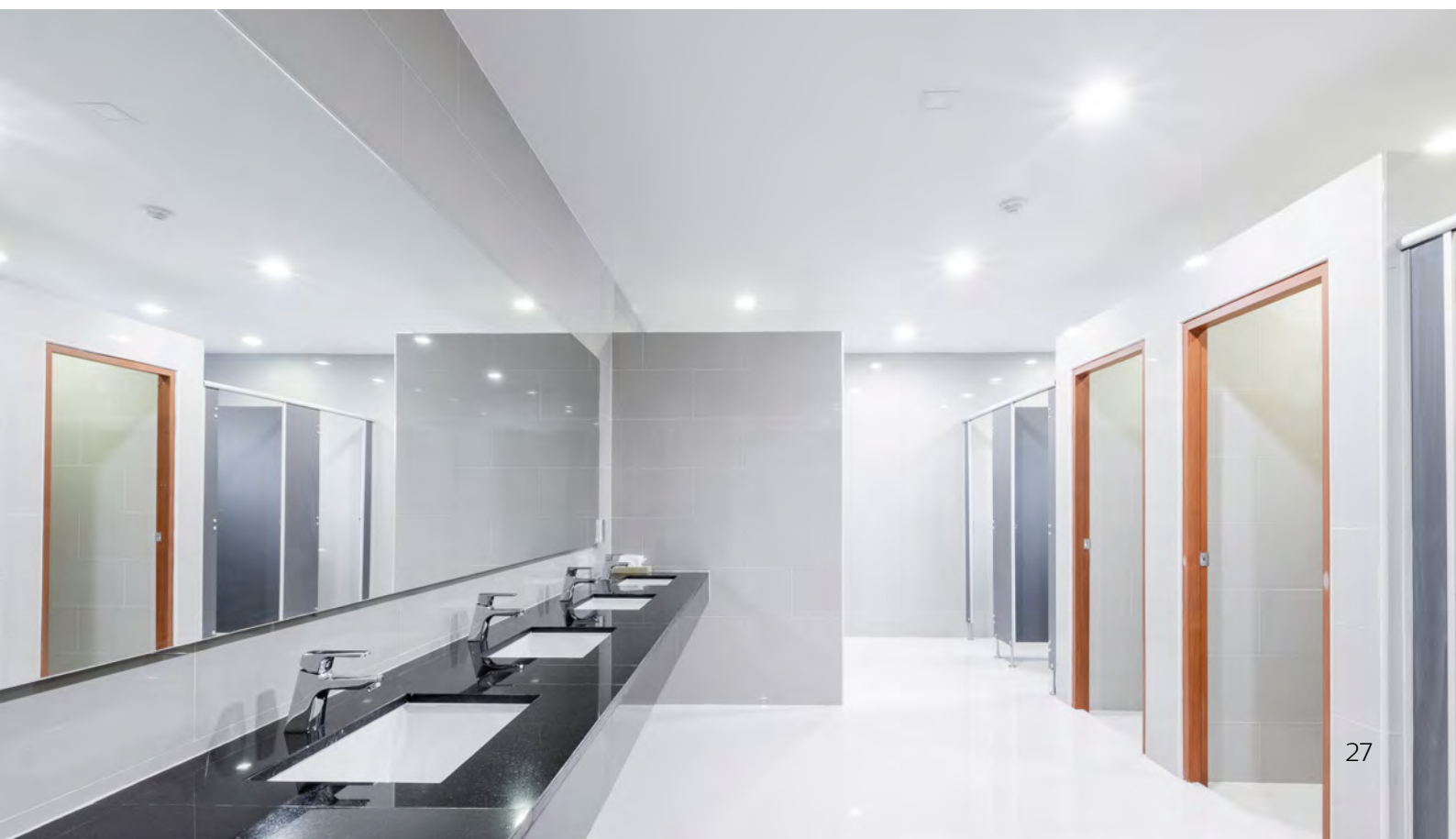

CoreLine

Accent Accessoires

RS140Z - RS143Z

Caractéristiques

- Large choix de collerettes : ronde, carrée, basse luminance et modulaire (carrée orientable 1 module, rectangulaire orientable 2 modules, rectangulaire orientable 3 modules)
- Finitions disponibles : noir, blanc, aluminium
- Format extra plat adapté à la plupart des plafonds
- Matériaux haut de gamme pour des applications décoratives
- Facile à installer grâce à son système de fixation simple



Modules LED



Collerette ronde Orientable alu



Collerette ronde Orientable blanc



Collerette ronde Orientable noir



Dimensions en mm



Collerette ronde Fixe aluminium



Collerette ronde Fixe blanc



Collerette carrée 1 module



Collerette carrée 2 modules

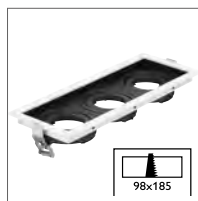

Collerette carrée 3 modules



Collerette carrée Orientable alu



Collerette carrée Orientable blanc

Accessoires	Code
Collerette Ronde Orientable, Noir (BK)	
RS140Z CFRM RND-ADJUST D80 BK	384487 99
Collerette Carrée Orientable, Blanc (WH), Aluminium (ALU)	
RS140Z CFRM SQR-ADJUST WH	384562 99
RS140Z CFRM SQR-ADJUST ALU	384586 99
Collerette Carrée Fixe Basse Luminance, Blanc/Intérieur Noir	
RS140Z CFRM SQR-FIX Darklight	385088 99
Collerette Carrée Orientable - 1/2/3 modules, Blanc/Intérieur Noir	
RS143Z CFRM GRID 1x1 WH	388324 99
RS143Z CFRM GRID 1x2 WH	388331 99
RS143Z CFRM GRID 1x3 WH	388348 99

CoreLine

Projecteur gen2

ST150T



Applications

Vitrines / Commerces de proximité / Magasins / Grandes surfaces

Caractéristiques

- Durée de vie : 50 000 heures L70
- Montage sur rail 3 allumages
- Flux lumineux : 2200 lm (équivalent CDM Elite 35W)
- Température de couleur : 3000 K ou 4000 K
- Faisceaux : semi-intensif (23°) ou large (36°)
- Finition : blanc ou noir mat

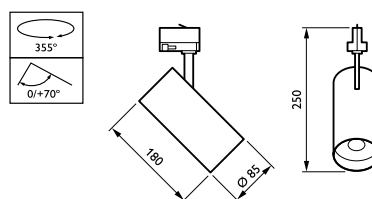
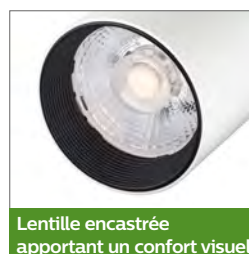

Dimensions en mm

AVANTAGES

- Un projecteur compétitif, idéal pour l'éclairage des commerces de proximité.
- Un design moderne et compact (forme tubulaire avec driver intégré) avec deux finitions possibles (blanc ou noir mat) pour s'intégrer dans de nombreux concepts de magasins.
- Maintenance réduite grâce à sa grande durée de vie

Accessoires	Code
Fixation patères	
ZRS750 3C BA BK (GA70-2)	074626 99
ZRS750 3C BA WH (GA70-3)	147154 99



Désignation	Puissance système (W)	Efficacité système (lm/W)	Flux système (lm)	Temp. de couleur (K)	Code
Faisceau 24°, non gradable (PSU), Noir (BK) ou Blanc (WH)					
ST150T LED22S-23-/830 PSU BK	24	90	2200	3000	790677 99
ST150T LED22S-23-/830 PSU WH	24	90	2200	3000	790691 99
ST150T LED22S-23-/840 PSU BK	24	90	2200	4000	790684 99
ST150T LED22S-23-/840 PSU WH	24	90	2200	4000	790707 99
Faisceau 36°, non gradable (PSU), Noir (BK) ou Blanc (WH)					
ST150T LED22S-36-/830 PSU BK	24	90	2200	3000	790714 99
ST150T LED22S-36-/830 PSU WH	24	90	2200	3000	790738 99
ST150T LED22S-36-/840 PSU BK	24	90	2200	4000	790721 99
ST150T LED22S-36-/840 PSU WH	24	90	2200	4000	790745 99

CoreLine Système Rail gen2

LL212X / LL217X / LL234X

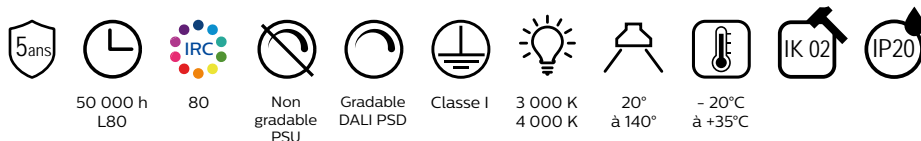

Applications

Hypermarchés / supermarchés / magasins de bricolage / ateliers de travail / entrepôts / locaux industriels

Caractéristiques

- Durée de vie : 50 000 heures L80
- Possibilité de réaliser des lignes continues et semi-continues
- 7 faisceaux d'optique : intensif (NB), semi-intensif (MB), extensif (WB), très extensif (VWB), asymétrique 20° (A), double asymétrique 25° (DA25) et lentille Opale (O)
- Température de couleur : 3 000 K et 4000 K
- Nouvelle option d'éclairage d'urgence professionnel disponible (nous consulter)



AVANTAGES

- Le meilleur ratio lumen/€ du marché
- Excellente efficacité jusqu'à 160 lm/W
- Nouvelle génération offrant 8 flux différents de 3 000 à 24 000 lm
- Installation simple et rapide
- Pas de stries visibles ni d'irisation de la lumière

Dimensions en mm

	A
LL212X	1130 mm
LL217X	1700 mm
LL234X	3400 mm

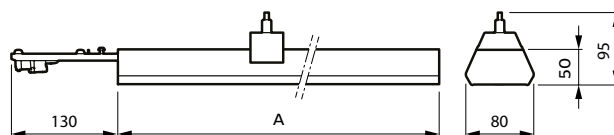

Dimensions en mm

Désignation	Puissance système (W)	Efficacité système (lm/W)	Flux système (lm)	Temp. de couleur (K)	Code
Longueur 1200 mm, avec gradation DALI (PSD)					
LL212X 53S/840 1x PSD WB 7x1.5	34	156	5300	4000	107724 00
Longueur 1700 mm, équivalent 1x49W/58W, non gradable (PSU)					
LL217X 45S/840 1x PSU NB 5x1.5	28	161	4500	4000	622999 00
LL217X 45S/840 1x PSU MB 5x1.5	28	161	4500	4000	622982 00
LL217X 45S/840 1x PSU WB 5x1.5	28	161	4500	4000	617940 00
LL217X 45S/840 1x PSU DA25 5x1.5	28	161	4500	4000	622975 00
Longueur 3400 mm, équivalent 1x49W/58W, non gradable (PSU)					
LL234X 90S/840 2x PSU NB 5x1.5	56	161	9000	4000	622937 00
LL234X 90S/840 2x PSU MB 5x1.5	56	161	9000	4000	622920 00
LL234X 90S/840 2x PSU WB 5x1.5	56	161	9000	4000	617926 00
LL234X 90S/840 2x PSU DA25 5x1.5	56	161	9000	4000	622913 00
Longueur 1700 mm, équivalent 2x49W/58W, non gradable (PSU) ou avec gradation DALI (PSD)					
LL217X 80S/840 1x PSU NB 5x1.5	50	160	8000	4000	199347 00
LL217X 80S/840 1x PSU MB 5x1.5	50	160	8000	4000	623026 00
LL217X 80S/840 1x PSU WB 5x1.5	50	160	8000	4000	107946 00
LL217X 80S/840 1x PSU DA25 5x1.5	50	160	8000	4000	199323 00
LL217X 80S/840 1x PSD WB 7x1.5	50	160	8000	4000	107755 00
LL217X 80S/840 1x PSD A 7x1.5	50	160	8000	4000	199248 00
LL217X 80S/840 1x PSD DA25 7x1.5	50	160	8000	4000	619371 00
Longueur 3400 mm, équivalent 2x49W/58W, non gradable (PSU) ou avec gradation DALI (PSD)					
LL234X 160S/840 2x PSU NB 5x1.5	100	160	16 000	4000	199330 00
LL234X 160S/840 2x PSU MB 5x1.5	100	160	16 000	4000	622876 00
LL234X 160S/840 2x PSU WB 5x1.5	100	160	16 000	4000	108158 00
LL234X 160S/840 2x PSU DA25 5x1.5	100	160	16 000	4000	199316 00
LL234X 160S/840 1x PSD WB 7x1.5	100	160	16 000	4000	199217 00
LL234X 160S/840 1x PSD A 7x1.5	100	160	16 000	4000	181243 00
LL234X 160S/840 1x PSD DA25 7x1.5	100	160	16 000	4000	619364 00

Liste de codes non exhaustive

Accessoires	Code
Rail précâblé 1,7m avec couvercle de fermeture	
LL212X 5x1.5 BC	108394 00
LL217X 5x1.5 BC	108455 00
LL234X 5x1.5 BC	108516 00
Module Bluetooth Beacon	
LL200E BLE 7x2.5 WH	108660 00
Capteur Interact Industry pour CoreLine Système Rail Gen2	
LL200E IRE 7x2.5 WH	108646 00
Module Wireless Group Control	
LL200E WGC 7x2.5 WH	108653 00
Kit de début de ligne pour montage avec un système de Reutlinger	
LL200Z MB-SW 2xEP CU7 WH	108196 00
Etrier de suspension pour chaînette (CB), avec un système Reutlinger (MB-SW) ou direct au plafond (SMB)	
LL200Z CB WH (5PCS)	188556 99
LL200Z MB-SW WH (2PCS)	188549 99
LL200Z SMB WH (5PCS)	188563 99
Filin acier 1250mm, 3000mm et 5000mm	
LL200Z SW2-1250	188587 99
LL200Z SW2-3000	188594 99
LL200Z SW2-5000	188600 99
Clips de séparation optique pour l'activation du VLC	
LL200Z VLC Clip 3cm WH (10pcs)	108370 00
LL200Z VLC Clip 5cm WH (10pcs)	108387 00
Module pour intégration de spots	
LL200Z SPO 1xEC-F 7x2.5 L550 WH	188518 99

CoreLine Hublot gen2

WL130V - WL131V

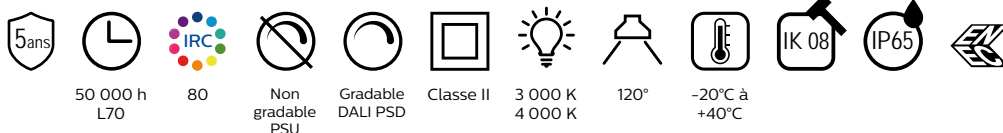

Applications

Couloirs / escaliers / zones de circulation / résidences / façades extérieures

Caractéristiques

- Durée de vie : 50 000 heures L70
- Flux : 1200 lm ou 2000 lm ou 3400 lm
- Version : Slim (70mm de profondeur) ou Classique (95mm de profondeur)
- Température de couleur : 3000 K ou 4000 K (IRC > 80)
- Montage : mural ou plafonnier
- Classe II



AVANTAGES

- Hublot fonctionnel et décoratif pour une utilisation intérieure et extérieure (IP65, IK08)
- Installation simple et rapide (connecteur à poussoir, repiquage possible).
- Détecteur de présence intégré pour une optimisation des consommations (standard ou avancé pour une détection jusqu'à 8m)



Slim

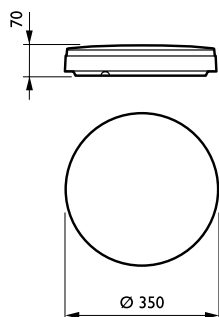

Classique

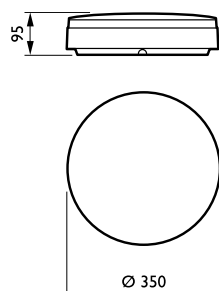

Classique

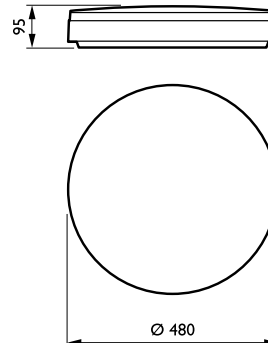

Dimensions en mm

Désignation	Puissance système (W)	Efficacité système (lm/W)	Flux système (lm)	Temp. de couleur (K)	Code
Slim, version 1200lm (12S), driver sans gradation (PSU)					
WL130V LED12S/830 PSU WH	12	100	1200	3000	387785 99
WL130V LED12S/840 PSU WH	12	100	1200	4000	387792 99
Slim, version 2000lm (20S), driver sans gradation (PSU)					
WL130V LED20S/830 PSU WH	22	91	2000	3000	387808 99
WL130V LED20S/840 PSU WH	22	91	2000	4000	387815 99
Slim, version 2000lm (20S), driver sans gradation (PSU), avec détecteur de mouvement standard (MDU)					
WL130V LED20S/830 PSU MDU WH	23	87	2000	3000	387822 99
WL130V LED20S/840 PSU MDU WH	23	87	2000	4000	387839 99
Classique, version 1200lm (12S), non gradable (PSU) ou gradable DALI (PSED)					
WL131V LED12S/830 PSU WH	12	100	1200	3000	340005 99
WL131V LED12S/840 PSU WH	12	100	1200	4000	340012 99
WL131V LED12S/830 PSED WH	13	92	1200	3000	387921 99
WL131V LED12S/840 PSED WH	13	92	1200	4000	387938 99
Classique, version 1200lm (12S), gradable par coupure de phase (PSR), avec détecteur de mouvement avancé (MDU)					
WL131V LED12S/830 PSR MDU WH	15	80	1200	3000	387860 99
WL131V LED12S/840 PSR MDU WH	15	80	1200	4000	387877 99
Classique, version 2000lm (20S), driver sans gradation (PSU)					
WL131V LED20S/830 PSU WH	22	91	2000	3000	340029 99
WL131V LED20S/840 PSU WH	22	91	2000	4000	340036 99
Classique, version 2000lm (20S), gradable par coupure de phase (PSR), avec détecteur de mouvement avancé (MDU)					
WL131V LED20S/830 PSR MDU WH	25	80	2000	3000	387884 99
WL131V LED20S/840 PSR MDU WH	25	80	2000	4000	387891 99
Classique, version 3400lm (34S), driver sans gradation (PSU)					
WL131V LED34S/830 PSU WH	36	94	3400	3000	387846 99
WL131V LED34S/840 PSU WH	36	94	3400	4000	387853 99
Classique, version 3400lm (34S), gradable par coupure de phase (PSR), avec détecteur de mouvement avancé (MDU)					
WL131V LED34S/830 PSR MDU WH	38	89	3400	3000	387907 99
WL131V LED34S/840 PSR MDU WH	38	89	3400	4000	387914 99



CoreLine Tempo

BVP110 - BVP125
BVP130 - BVP140



75 000 h
L80



Jusqu'à
80



Non
gradable
PSU
(small)



2 systèmes
de pilotage



Classe I



3 000 k
4 000 K



Small
Medium
Large



X-Large



Small



Medium
Large
X-Large



Applications

Éclairage de zones industrielles / parkings
infrastructures sportives / abords de bâtiment

Caractéristiques

- Durée de vie : 75 000 heures L80
- Optiques asymétriques et symétriques hautes performances
- Lyre de montage universelle en forme de U
- Connecteur externe 3 pôles rapide IP68
- Protection contre les surtensions : 6 kV/8kV
- Options : contrôle DALI (D9), LumiStep (sur versions Medium, Large et X-Large), autres couleur RAL ou AKZO NOBEL, revêtements piscine ou bord de mer

BVP110 (Small)

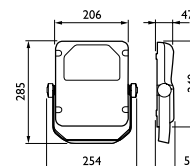

BVP125 (Medium)

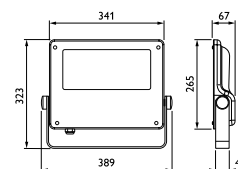

BVP130 (Large)

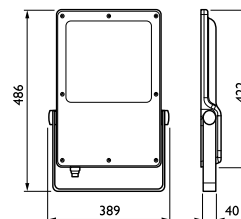

BVP140 (X-Large)

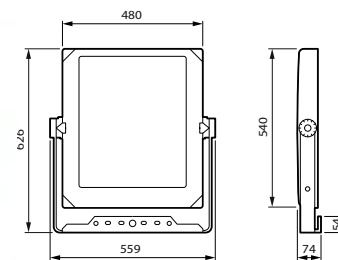

Dimensions en mm

AVANTAGES

- Remplacement, un pour un des 70 W, 150 W, 250 W et 400 W (SON & HPI -TP)
- Qualité fiable : le corps en aluminium moulé sous pression permet d'obtenir un projecteur robuste, résistant aux vibrations et à la force du vent
- Excellente efficacité lumineuse jusqu'à 144 lm/W

Désignation	Puissance système (W)	Efficacité système (lm/W)	Flux système (lm)	Temp. de couleur (K)	Code
Version Small					
Optique Asymétrique (A) - Faisceau semi-intensif					
BVP110 LED42/NW A	38	111	4200	4000	306353 00
Optique Symétrique (S) - Faisceau extensif					
BVP110 LED42/NW S	38	111	4200	4000	306360 00
Version Medium					
Optique Asymétrique (A ou OFA52) - Faisceau semi-intensif					
BVP125 LED80-4S/740 A	66	124	8200	4000	455880 00
BVP125 LED120-4S/740 A	98	126	12300	4000	455873 00
BVP125 LED80-4S/730 OFA52	72	114	8200	3000	905187 00
BVP125 LED120-4S/730 OFA52	106	116	12300	3000	905156 00
Optique Symétrique (S) - Faisceau extensif					
BVP125 LED80-4S/740 S	66	124	8200	4000	455903 00
BVP125 LED120-4S/740 S	98	126	12300	4000	455897 00
BVP125 LED80-4S/730 S	72	114	8200	3000	905217 00
BVP125 LED120-4S/730 S	106	116	12300	3000	905194 00
Version Large					
Optique Asymétrique (A) - Faisceau semi-intensif					
BVP130 LED160-4S/740 A	126	130	16400	4000	096410 00
BVP130 LED210-4S/740 A	164	130	21320	4000	096403 00
BVP130 LED260-4S/740 A	220	120	26400	4000	096397 00
BVP130 LED160-4S/730 A	136	121	16400	3000	905200 00
BVP130 LED210-4S/730 A	178	120	21320	3000	905163 00
BVP130 LED260-4S/730 A	240	110	26400	3000	905170 00
Optique Symétrique (S) - Faisceau extensif					
BVP130 LED160-4S/740 S	126	130	16400	4000	096441 00
BVP130 LED210-4S/740 S	164	130	21320	4000	096434 00
BVP130 LED260-4S/740 S	220	120	26400	4000	096427 00
BVP130 LED160-4S/730 S	136	121	16400	3000	905255 00
BVP130 LED210-4S/730 S	178	120	21320	3000	905248 00
BVP130 LED260-4S/730 S	240	110	26400	3000	905231 00
Version X-Large					
Optique Asymétrique (OFA52) - Faisceau semi-intensif					
BVP140 LED360-4S 30K6/740 PSU OFA52	225	136	30600	4000	872809 00
BVP140 LED420-4S 35K3/740 PSU OFA52	250	141	35280	4000	872793 00
BVP140 LED480-4S 40K3/740 PSU OFA52	295	137	40320	4000	872786 00
BVP140 LED360-4S 30K6/730 PSU OFA52	245	125	30600	3000	905279 00
BVP140 LED420-4S 35K3/730 PSU OFA52	275	128	35280	3000	905262 00
BVP140 LED450-4S 37K8/730 PSU OFA52	295	128	37800	3000	905224 00
Optique Symétrique (S) - Faisceau extensif					
BVP140 LED360-4S 31K3/740 PSU S	225	139	31320	4000	872847 00
BVP140 LED420-4S 36K1/740 PSU S	250	144	36120	4000	872830 00
BVP140 LED480-4S 41K3/740 PSU S	295	140	41280	4000	872823 00
BVP140 LED360-4S 31K3/730 PSU S	245	128	31320	3000	905309 00
BVP140 LED420-4S 36K1/730 PSU S	275	131	36120	3000	905293 00
BVP140 LED450-4S 38K7/730 PSU S	295	131	38700	3000	905286 00

Liste de codes non exhaustive

CoreLine Balise BCP155

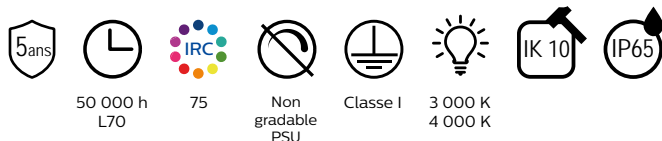

Applications

Eclairage extérieur / abords des bâtiments / balisage des parcs & jardins

Caractéristiques

- Durée de vie : 50 000 heures L70
- Seulement 12/13W de consommation (selon version)
- Flux sortant : 1000 lm quelle que soit l'optique (symétrique ou asymétrique) et la température de couleur (3000 K ou 4000 K)
- Hauteur 1 m
- Fourni avec 1,5 m de câble et un connecteur
- Résistant et durable : IK10, IP65
- Teinte : gris anthracite (RAL 7043)

AVANTAGES

- Un éclairage extrêmement confortable
- Facile à installer
- Très économique au regard des lampes conventionnelles
- Conforme aux arrêtés sur les nuisances lumineuses pour une application parcs & jardins





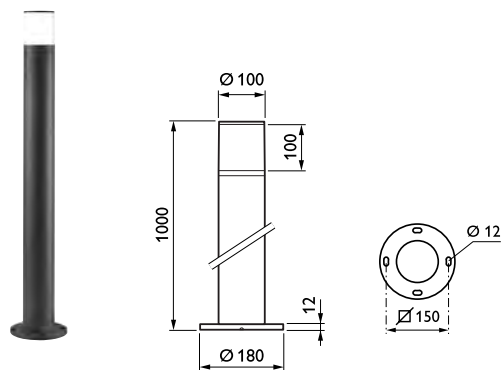















BCP155



Dimensions en mm

Désignation	Puissance système (W)	Efficacité système (lm/W)	Flux système (lm)	Temp. de couleur (K)	Code
Optique Asymétrique (A)					
BCP155 LED100/NW PSU 220-240V A 7043	13	77	1000	4000	383763 00
BCP155 LED100/WW PSU 220-240V A 7043	13	77	1000	3000	383756 00
Optique Symétrique (S)					
BCP155 LED100/NW PSU 220-240V S 7043	12	83	1000	4000	383787 00
BCP155 LED100/WW PSU 220-240V S 7043	12	83	1000	3000	383770 00

Présentation des accessoires de fixation de la gamme CoreLine

Produit lié	Nom de l'accessoire	Description du produit	Code
CoreLine Panel gen4 et CoreLine Encastré gen3 		Filin de sécurité	RC132Z SC 362687 99
		Cadre pour montage en plafonnier version carré PSU et PSD	RC125Z SMB W60L60 073308 99
		Cadre pour montage en plafonnier version rectangulaire PSU et PSD	RC125Z SMB W30L120 073322 99
		Kit de suspension pour versions non gradables (PSU) et Interact Ready (Pro) (IA1)	RC132Z SME-3 WH 362700 99
		Kit de suspension pour versions avec gradation DALI (PSD)	RC132Z SME-4 WH 362717 99
		Clips pour montage dans faux-plafond à découpe	RC132Z SMB-PLC 362694 99
CoreLine Projecteur gen2 		ZRS750 3C BA BK (GA70-2)	074626 99
		ZRS750 3C BA WH (GA70-3)	147154 99
		Rail précâblé 1,7m avec couvercle de fermeture	LL212X 5x1.5 BC 108394 00
			LL217X 5x1.5 BC 108455 00
			LL234X 5x1.5 BC 108516 00
		Kit de début de ligne pour montage avec un système de Reutlinger	LL200Z MB-SW 2xEP CU7 WH 108196 00
		Etrier de suspension pour chainette	LL200Z CB WH (5PCS) 188556 99
CoreLine Système Rail gen2 		Etrier de suspension avec un système Reutlinger	LL200Z MB-SW WH (2PCS) 188549 99
		Etrier pour montage direct au plafond	LL200Z SMB WH (5PCS) 188563 99
		Filin acier 1250 mm	LL200Z SW2-1250 188587 99
		Filin acier 3000 mm	LL200Z SW2-3000 188594 99
		Filin acier 5000 mm	LL200Z SW2-5000 188600 99
		Module pour intégration de spots	LL200Z SPO 1xEC-F 7x2.5 L550 WH 188518 99
CoreLine Armature gen4 		Lyre de fixation pour CoreLine Armature Gen4 Mini / Medium / Large version non-gradable (PSU)	BY121Z G4 BR L300 341866 00
		Lyre de fixation pour CoreLine Armature Gen4 Mini / Medium / Large version gradable DALI (PSD) et version avec capteur intégré (SRD)	BY121Z G4 BR L400 341873 00

Simplifiez votre quotidien



Téléchargez la nouvelle application Philips Lighting Catalogue

Pour vous aider à trouver le produit que vous cherchez

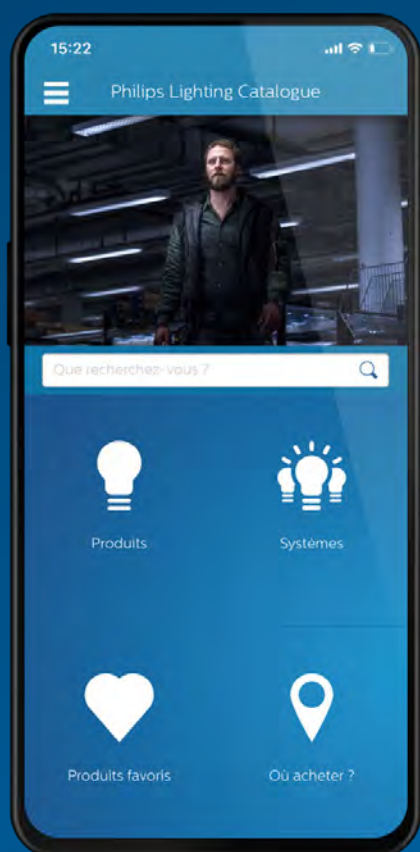

Disponible sous
Android et iOS

Site web Philips CoreLine

Sur notre site Internet, vous trouverez une vaste gamme d'outils d'éclairage gratuits qui vous aideront à profiter au maximum des produits CoreLine. Des études de cas détaillées aux vidéos d'installation utiles, nos services vous aident à travailler de manière plus intelligente et efficace.

www.philips.com/coreline

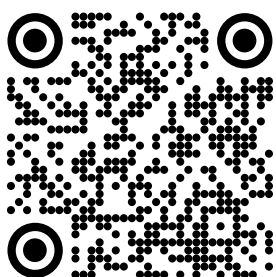

Mon Portail Lumière

un espace dédié aux professionnels qui vous permet de retrouver tous nos outils et actualités.



Mon compte personnalisé
Paramétrez l'affichage de votre tableau de bord et gérez la fréquence de vos notifications



Catalogue produits
Trouvez un produit de remplacement, effectuez une recherche rapidement, consultez une info produit, téléchargez des fiches techniques, photos etc.



Téléchargements
Retrouvez les dernières documentations, promos dédiées, catalogues, base plugins DiaLUX...



Outils en ligne
Retrouvez tous les outils en ligne pour vous accompagner dans vos projets



Nouveautés Produits
Découvrez les dernières nouveautés lampes, luminaires intérieurs/extérieurs et systèmes de gestion



Actualités
Découvrez les événements à venir, nos dernières réalisations, les dates de formations, etc.

www.mon-portail-lumiere.philips.fr



Pour plus d'information : www.philips.fr/eclairage

Signify France
33, rue de Verdun - CS 60019
92 156 SURESNES CEDEX

SAS au capital de 195 990 000 euros
RCS Nanterre 402 805 527

Juin 2021 - Code 119116

Crédit photo - ©stock.adobe.com : ©Halfpoint,
©Grand Warszawski ©Thinapob

© 2021 Signify Holding

Tous droits réservés. La reproduction partielle ou totale est interdite sans l'accord écrit préalable du titulaire du droit d'auteur. L'information présentée dans ce document ne participe d'aucun devis ou contrat. Elle est réputée être exacte et fiable et peut être modifiée sans notification. L'éditeur décline toute responsabilité à raison de son utilisation. Sa publication ne confère aucun droit d'utilisation sur un quelconque brevet ou autre titre de propriété industrielle ou intellectuelle, quel qu'il soit.