

PHILIPS

LEDtube

**ECHTE
PROFIS
ECHTE
QUALITÄT**

Der Bund gibt
den Wechsel
auf LED vor.
**Wir sagen:
kein Problem!**

**Jetzt
umsteigen**

Mit der Einführung der neuen EU-Ökodesign-Verordnung ab 01. September 2021 stellen alle EU-Länder und die Schweiz auf effizientere, umweltfreundlichere Beleuchtung um. Setzen Sie deshalb bereits jetzt auf die zukunftssicheren LEDtubes von Philips und profitieren Sie schon heute:

- **Große Auswahl:**
Für jede Anwendung den geeigneten Ersatz – wir haben die richtige T8 LEDtube für Sie!
- **Einfache Installation:**
1:1 Austausch ohne Planung – ideal für die schnelle Sanierung von bestehenden Leuchten
- **Sicherheit:**
Keine Einschränkung hinsichtlich Haftung, Gewährleistung und Garantie

Wechseln leicht gemacht!

1 Hat Ihre Leuchte einen Starter?

Das Bild zeigt die typische Position eines vorhandenen Starters in einer offenen und geschlossenen Leuchte mit einer Länge von 1200 oder 1500mm.

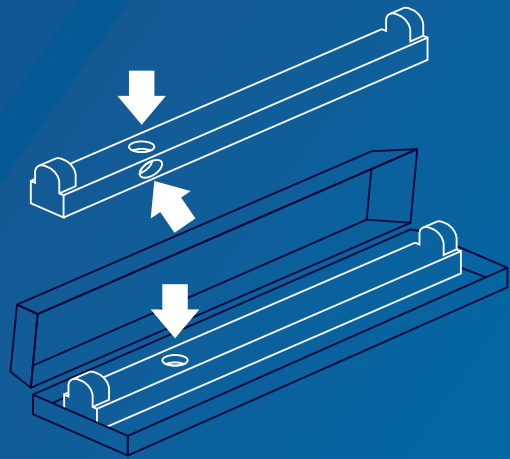

2 Ja.

Die Leuchte funktioniert mit einem **KVG/ VVG** (elektromagnetischem Vorschaltgerät). Tauschen Sie einfach den alten Starter gegen den neuen Starter (im Lieferumfang einer KVG LEDtube enthalten). Wählen Sie dafür eine LED-Röhre mit einem blauen Ring auf der Endkappe.

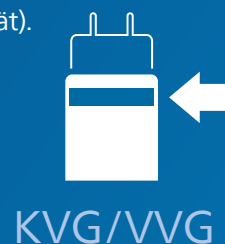

Nein.

Die Leuchte funktioniert mit einem **EVG** (elektronischem Vorschaltgerät). Wählen Sie eine EVG LED-Röhre mit zwei blauen Ringen auf der Endkappe. Sie müssen keine Vorschaltgeräte oder die Verkabelung der Leuchte ändern. Vor der Installation muss die Kompatibilität des EVGs zur LED-Röhre überprüft werden.



Eine Kompatibilitätsliste finden Sie auf www.philips.ch/ledtube

3 Betrieb direkt an 230V Netzspannung?

Ihre Leuchte hat ein inkompatibles EVG oder Ihr KVG ist defekt? Kein Problem! Entfernen Sie das Vorschaltgerät (bei KVG inkl. Starter) und installieren die LED-Röhre direkt an 230V. Benutzen Sie hierfür die LED-Röhre mit einem blauen Ring.

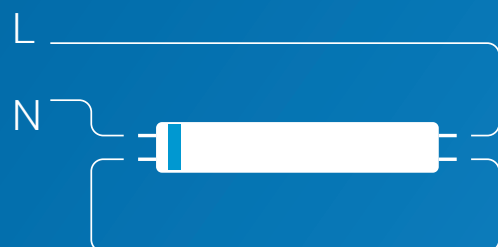





Haftung und Gewährleistung?

Keine Sorge! Der Einsatz von Philips Retrofit LEDtubes in Leuchten ist nach geltenden Normen sicher und Stand der Technik! Für weitere Informationen des ESTI bitte QR einscannen.



Ihre Anwendung, unsere Lösung

Entscheidungskriterien zur Produktauswahl einer T8 LEDtube

	Produktion und Fertigung 	Büroflächen 	Flure und Korridore 	Lagerhalle 	Lagerraum 
Sehaufgabe	Anspruchsvoll	Anspruchsvoll	Gering	Gering	Gering
Beleuchtungsstärke	300-500 Lux	500 Lux	100 – 150 Lux	100 – 200 Lux	100 Lux
Montagehöhe	3-6 m	3 m	3 m	6 - 12 m (LEDtube nur bis 6m)	3-4 m
Betriebsstunden	3000 – 5000	2500	3000	4000	< 1000
Amortisation	< 1 Jahr	< 2 Jahre	< 1 Jahr	< 1 Jahr	> 2 Jahre

3

Jahre
Garantie

CorePro

Günstiger Umstieg auf LED



- Bis zu 2.200 lm Lichtstrom
- Bis zu 117 lm/W
- Gleichmäßige Lichtverteilung durch 240° Ausstrahlwinkel
- 30.000 h
- Glaskolben – kein Durchhängen

Ideale Anwendung



Lagerraum
Flure und Korridore

5

Jahre
Garantie

MASTER Value

Standardtype für jeden Bedarf



- Bis zu 3.700 lm Lichtstrom
- Bis zu 160 lm/W
- Gleichmäßige Lichtverteilung durch 240° Ausstrahlwinkel
- Bis zu 60.000 h
- Glaskolben – kein Durchhängen

Ideale Anwendung



Lagerhalle

5

Jahre
Garantie

MASTER

Ideal für den 24/7 Betrieb







- Bis zu 3.700 lm Lichtstrom
- Bis zu 172 lm/W
- Höchste Lichtleistung durch 160° Ausstrahlwinkel
- Bis zu 70.000 h
- Aus Polycarbonat (schlag- und bruchfest)

Ideale Anwendung



Produktion und Fertigung
Büroflächen

Umrüstungs-Tabelle

Anwendung	Derzeit verbaute Leuchtstofflampe	LEDtube Alternative			
		KVG/VVG/230V		EVG	
		E-No.	Name	E-No.	Name
Produktion und Fertigung 	T8 - 58W	941803341	MASTER LEDtube 1500mm UO 21.7W 840 T8	941154451	MASTER LEDtube HF 1500mm UO 24W 840 T8 InstantFit
	T8 - 36W	941803311	MASTER LEDtube 1200mm UO 14.7W 840 T8	941154251	MASTER LEDtube HF 1200mm UO 16W 840 T8 InstantFit
	T8 - 18W	941158751	MASTER LEDtube 600mm HO 8W 840 T8	941800011	MASTER LEDtube HF 600mm 8W 840 T8 InstantFit
Büroflächen 	T8 - 58W	941803341	MASTER LEDtube 1500mm UO 21.7W 840 T8	941154451	MASTER LEDtube HF 1500mm UO 24W 840 T8 InstantFit
	T8 - 36W	941803311	MASTER LEDtube 1200mm UO 14.7W 840 T8	941154251	MASTER LEDtube HF 1200mm UO 16W 840 T8 InstantFit
	T8 - 18W	941158751	MASTER LEDtube 600mm HO 8W 840 T8	941800011	MASTER LEDtube HF 600mm 8W 840 T8 InstantFit
Flure und Korridore 	T8 - 58W	941804131	CorePro LEDtube 1500mm 20W 840 T8 Glas	941800071	CorePro LEDtube UN 1500mm HO 23W 840 T8 Universal Glas
	T8 - 36W	941804111	CorePro LEDtube 1200mm 14,5W 840 T8 Glas	941800041	CorePro LEDtube UN 1200mm HO 18W 840 T8 Universal Glas
	T8 - 18W	941804151	CorePro LEDtube 600mm 8W 840 T8 Glas	941802931	CorePro LEDtube UN 600mm 8W 840 T8 Universal Glas
Lagerhalle 	T8 - 58W	941803401	MASTER LEDtube Value 1500mm UO 23W 840 T8 Glas	941154451	MASTER LEDtube HF 1500mm UO 24W 840 T8 InstantFit
	T8 - 36W	941803371	MASTER LEDtube Value 1200mm UO 15.5W 840 T8 Glas	941154251	MASTER LEDtube HF 1200mm UO 16W 840 T8 InstantFit
	T8 - 18W	941801341	MASTER LEDtube Value 600mm HO 8W 840 T8 Glas	941800011	MASTER LEDtube HF 600mm 8W 840 T8 InstantFit
Lagerraum 	T8 - 58W	941804131	CorePro LEDtube 1500mm 20W 840 T8 Glas	941800071	CorePro LEDtube UN 1500mm HO 23W 840 T8 Universal Glas
	T8 - 36W	941804111	CorePro LEDtube 1200mm 14,5W 840 T8 Glas	941800041	CorePro LEDtube UN 1200mm HO 18W 840 T8 Universal Glas
	T8 - 18W	941804151	CorePro LEDtube 600mm 8W 840 T8 Glas	941802931	CorePro LEDtube UN 600mm 8W 840 T8 Universal Glas

Alle LEDtubes sind ebenfalls erhältlich in Lichtfarbe 830 und 865. Vor der Installation muss die Kompatibilität des EVGs zur LEDtube überprüft werden. Eine Kompatibilitätsliste finden Sie auf www.philips.ch/ledtube



© 2021 Signify GmbH. Alle Rechte vorbehalten. Weitere Informationen zu unseren LEDtubes finden Sie unter www.philips.ch/ledtube. Die hierin enthaltenen Informationen können ohne Ankündigung geändert werden. Signify übernimmt keinerlei Zusicherung oder Gewährleistungen für die Richtigkeit und Vollständigkeit der hierin enthaltenen Informationen und kann nicht für daraus resultierende Handlungen haftbar gemacht werden. Die in diesem Dokument enthaltenen Informationen sind nicht als Angebot zu verstehen und sind kein Teil eines Angebots oder Vertrags, außer wenn anders mit Signify vereinbart. Alle Warenzeichen sind Eigentum von Signify Holding oder ihrer jeweiligen Inhaber.