



**signify**

# Solutions d'éclairage

Collection 2026

**PHILIPS**

**signify**  
myCreation

**signify**  
interact

**signify**  
NatureConnect

**COLOR**  
KINETICS





**Nous cherchons à accélérer  
l'incroyable potentiel de la lumière  
pour des vies plus agréables et un  
monde meilleur.**

Les marques présentes dans ce catalogue :

**PHILIPS**

 **signify**  
myCreation

 **signify**  
interact

 **signify**  
NatureConnect

 **COLOR  
KINETICS**



Découvrez dans ce catalogue  
l'offre de produits Signify  
adaptés à vos besoins.

Signify vous propose dans ce catalogue une large gamme de solutions LED professionnelles, alliant performance, qualité, durabilité et efficacité énergétique.

Vous y découvrirez également nos systèmes de gestion Interact, conçus pour optimiser la consommation énergétique des installations.

Pour en savoir plus sur notre entreprise, nos marques et nos engagements en matière de développement durable, rendez-vous sur [signify.com](http://signify.com).

Ce catalogue complète le support « Barème éclairage ».

## Sommaire

- 10 Introduction
- 28 Tertiaire
- 94 Commerces /  
Hôtellerie
- 156 Industrie
- 208 Sports
- 234 Extérieur

# Sommaire visuel

## Tertiaire

28

### Nos conseils



Bien choisir son luminaire  
30



Le bien-être au travail  
31



Design et économie d'énergie  
33



Connectivité : un levier intelligent pour l'efficacité  
34



Éclairer durablement les espaces tertiaires  
36



NatureConnect  
38



Choisir son encastré  
42

### Encastré fonctionnel - 44



TrueLine Encastré  
46



TrueBlend Encastré  
48



PowerBalance HE  
50



PowerBalance Leaf  
52



PowerBalance Eco  
54



SlimBlend gen2 Encastré  
56



FlexBlend Encastré  
58



CoreLine Encastré gen4  
61



CoreLine Panel gen6  
62

### Lignes lumineuses - Plafonniers - Suspensions - 64



Puzzle myCreation  
66



TrueLine Plafonnier et Suspension  
68



KeyLine Plafonnier et Suspension  
70



Essential myCreation  
72



FlexBlend Plafonnier et Suspension  
75



CoreLine Plafonnier gen4  
76

### Encastré architectural éclairage général - 78



LuxSpace gen3 Compact  
80



GreenSpace extension 3D  
82



GreenSpace  
84



CoreLine Downlight gen5 Compact  
86



CoreLine SlimDownlight gen4  
89



CoreLine Hublot gen3  
93

### Hublot fonctionnel

## Commerces / Hôtellerie

94

## Nos conseils



L'éclairage au service de l'expérience client et de la performance  
96



Choisir son luminaire  
98



L'éclairage connecté  
100



Un éclairage durable, intelligent et inclusif  
102



Luminous Textile/ OneSpace gen2  
104



Teintes FreshFood  
106



Teintes Fashion  
108

## Encastré architectural d'accentuation - 110



LuxSpace Accent gen4  
112



GreenSpace Accent gen2  
114



Accent Recessed D65 myCreation  
116



CoreLine Accent gen2  
118

## Projecteur architectural - 122



StoreFlow  
124



Accent Track myCreation  
126



GreenSpace Evo  
128



StoreFit  
131

## Projecteur impression 3D



Accent Cylinder myCreation  
133

## Luminaire sur rails



StoreSet Linear pour rail 3C  
135

## Suspension architecturale 3D - 136



Suspension Original myCreation  
137



Suspension Grand myCreation  
138



Suspension Industrial myCreation  
139



Suspension Jewels myCreation  
140



Suspension Dome myCreation  
141



Suspension Cords myCreation  
142



Suspension First myCreation  
143

## Suspension fonctionnelle 3D



Suspension Highlight myCreation  
145

## Système rail et chemin lumineux - 146

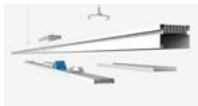

Maxos Fusion Présentation du système  
148



Maxos Fusion IP20  
151



Maxos Fusion IP54  
152



CoreLine système rail gen2.5  
154

## Industrie

156

## Nos conseils



La lumière  
comme levier de  
performance globale  
**158**



Choisir son  
luminaire industriel  
**159**



L'éclairage industriel  
au service de la  
sécurité et de la  
performance  
**162**



L'éclairage  
connecté au service  
de l'intelligence  
industrielle  
**164**



Industrie :  
des applications  
spécifiques  
**166**

## Armature industrielle - 170



GentleSpace gen4  
**172**



GentleSpace gen4  
Atex et Xtrem  
**174**



6 optiques pour  
GentleSpace gen4  
**176**



CoreLine  
Armature gen6  
**178**



Pacific LED gen5  
Performer/ATEX/  
Xtrem/Classe II  
**182**

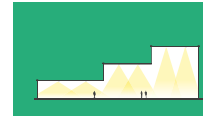

5 optiques pour  
vos étanches  
**184**

## Étanche fonctionnel - 180

## Réglette fonctionnelle



Pacific LED  
gen5 Value  
**192**



CoreLine  
Etanche gen3  
**196**



CoreLine Réflecteur  
Industriel gen2.5  
**200**

## Encastré salle blanche - 202



Cleanroom  
CR350B  
**204**



Cleanroom  
CR250B  
**205**

## Sports

208



Nos solutions pour  
l'éclairage sportif  
**212**



Interact  
Sports  
**212**



Packs  
Dynalite  
**213**

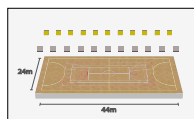

Exemples  
d'implantations  
Gymnase  
**214**

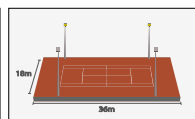

Exemples  
d'implantations  
Court de tennis  
**215**

## Armature et projecteur - 218



OptiVision  
LED gen3.5  
**220**



GameVision  
**222**



SportControl  
**224**



ClearFlood gen2  
**226**



GentleSpace gen4  
**228**



CoreLine Tempo  
**230**

# Extérieur 234

**Nos conseils**



						
Choisir son luminaire extérieur <b>236</b>	L'éclairage connecté : efficacité, simplicité, durabilité <b>238</b>	Éclairer durablement <b>240</b>	Nos solutions LEDgine <b>242</b>	Choisir vos optiques LEDgine <b>244</b>	Capteur Multisensor <b>246</b>	EasyAir by Remoticon <b>247</b>

**Eclairage architectural**









Gamme Uni  
**248**

**Eclairage urbain - 252**



				
UrbanFlex <b>254</b>	ClassicStreet <b>255</b>	Jargeau LED gen3 <b>256</b>	Metronomis LED <b>257</b>	CityClassic <b>258</b>

**Eclairage résidentiel**

					
CityCharm <b>259</b>	TownTune <b>260</b>	TownTune Post-top <b>262</b>	TownTune Latéral et Suspendu <b>264</b>	TownTune Lyre <b>266</b>	TownTune Accessoires <b>268</b>

**Eclairage solaire**

	
TownGuide Cône Plat <b>270</b>	TownGuide Cône Classique <b>271</b>

	
Eclairage solaire <b>272</b>	SunStay Pro <b>274</b>

**Balises**



Balises  
**276**

**Eclairage routier - 278**

		
LumiStreet gen2 <b>280</b>	Modena LED gen2 <b>282</b>	ClearWay gen2 <b>284</b>

**Désignation des luminaires - 286**



**Pictogrammes - 288**



# Leader grâce à une technologie de pointe

Prenez la pole position grâce à l'éclairage LED performant et économe en énergie, conçu et produit par Signify

Signify est leader mondial de l'éclairage, notre marque de luminaires Philips éclaire le monde depuis plus de 130 ans.

Ce n'est pas tous les jours que l'on a la chance de s'engager dans un partenariat avec un nom légendaire de la Formule 1. C'est pourquoi nous sommes ravis et fiers d'être le partenaire officiel pour l'éclairage de l'écurie Mercedes-AMG PETRONAS F1 Team.

Animés par une passion commune pour la technologie et le désir de repousser les limites du possible, nos innovations en matière d'éclairage servent l'ambition de l'équipe de devenir l'une des plus durables au monde dans le domaine du sport, contribuent au bien-être et à la performance des pilotes et offrent des expériences intenses aux fans.

## Nos marques globales

En tant que leader mondial de l'éclairage, notre objectif est de vous fournir des produits, des systèmes et des services performants. Grâce à notre largeur d'offre de lampes et de luminaires LED Philips, notre système d'éclairage connecté évolutif Interact et nos services Signify, créez, pour chaque application, un éclairage de haute qualité et économe en énergie.

**PHILIPS**    **Signify interact**

## Une équipe d'experts pour gagner vos projets

Une étroite collaboration avant, pendant et après vos projets est essentielle à nos yeux. Nos équipes locales veillent à vous procurer le support et les informations dont vous avez besoin. Nous travaillons en étroite collaboration avec un réseau de distributeurs à travers toute la France afin de vous offrir des solutions flexibles et rapides, et une disponibilité de produits sur laquelle vous pouvez compter.



Pour en savoir plus sur le partenariat, nos solutions d'éclairage et nos services, consultez le site : [www.signify.com/fr-fr/partnership](http://www.signify.com/fr-fr/partnership)

Signify est le partenaire officiel de Mercedes-AMG PETRONAS F1 Team pour l'éclairage

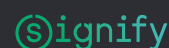

Official Lighting Partner

**AMG**  
**PETRONAS**  
FORMULA ONE TEAM



Lighting Application Center (LAC)

### La lumière, nouveau langage intelligent

Aujourd'hui, la lumière va au-delà de la simple fonction d'éclairage : notre innovation constante propulse l'éclairage dans l'ère numérique.

### La lumière connectée offre de nouvelles perspectives

La ville devient intelligente, elle est plus sûre, les bâtiments moins énergivores et l'expérience client en magasin totalement transformée. Il est désormais possible de garantir la qualité de l'éclairage tout en réduisant la pollution lumineuse et la consommation d'énergie.

### Un acteur majeur de l'innovation Lumière :

- En France, un centre de compétence international à Miribel (01) intégrant un département « Recherche et développement ».
- En France, un centre de démonstration d'éclairage extérieur (OLAC) de 47 000 m<sup>2</sup> unique au monde, situé à côté de Lyon.
- Aux Pays-Bas, un centre de démonstration d'éclairage intérieur (LAC) situé à Eindhoven.

Le **Lighting Application Center (LAC)** de Signify est un espace immersif dédié à la démonstration des solutions d'éclairage les plus avancées. Situé au cœur du High Tech Campus d'Eindhoven, ce centre recrée des environnements réels : bureaux, commerces, industries, espaces publics, pour montrer concrètement l'impact de la lumière sur le confort, la productivité et l'expérience utilisateur.

### Signify, votre partenaire de référence

Construisons ensemble des solutions adaptées à vos enjeux. Signify vous propose des solutions en produits, systèmes et services « clés en main » personnalisés pour des résultats visibles, mesurables et garantis. Vous bénéficiez du savoir-faire et de l'expertise d'une organisation nationale relayée par des équipes régionales à l'écoute des acteurs de la ville et du bâtiment.



Découvrez le Centre d'Application Éclairage Extérieur OLAC en vidéo

# N°1

de l'éclairage  
LED et connecté.

# N°1

de l'IoT en éclairage.  
Plus de 144 millions de  
points lumineux connectés.

# 20 400

Brevets

# Choisissez un fabricant fiable et engagé pour un monde plus durable



Signify propose à ses clients des produits, systèmes et services d'éclairage de haute qualité à longue durée de vie et à faible consommation énergétique.

- **Nous améliorons en continu l'écoconception de nos produits, leur réparabilité, leur durée de vie, leur recyclabilité... dans une logique d'économie circulaire.**
- **Nous utilisons de l'électricité 100% renouvelable dans nos opérations.**
- **Nous apportons une lumière de qualité et peu énergivore, où et quand cela est nécessaire.**
- **Nous éclairons dans le respect des citoyens, mais aussi de la biodiversité et des écosystèmes qui la composent.**
- **Nos principaux sites de production sont situés en Europe, garantissant proximité, réactivité et traçabilité.**

## Nos principales reconnaissances\*



Pour la 6<sup>ème</sup> année consécutive, nous avons reçu la médaille Platinum, qui nous place dans le top 1 % des entreprises évaluées par EcoVadis pour leur politique RSE.



Cette initiative vise à promouvoir l'engagement des fournisseurs dans des actions environnementales via un système d'évaluation des pratiques d'engagement des fournisseurs. Signify a été inclus dans le comité de direction pour l'engagement de nos fournisseurs dans l'action environnementale et la transparence.



Le secrétariat de la Convention-Cadre des Nations Unies sur les Changements Climatiques (CCNUCC) nous a décerné le prix de l'action climatique mondiale des Nations Unies pour notre programme de neutralité carbone et notre réalisation en 2020.

\*Pour voir l'intégralité de nos reconnaissances : <https://www.signify.com/fr-fr/developpement-durable>

# Brighter Lives, Better World notre programme de développement durable

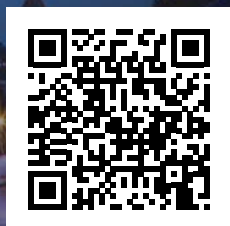

Découvrez le programme  
"Brighter Lives, Better World"  
de Signify en vidéo

## Brighter Lives, Better World : l'engagement durable de Signify

Chez Signify, notre mission va bien au-delà de l'éclairage. À travers notre programme Brighter Lives, Better World, nous nous engageons à améliorer la vie des personnes tout en réduisant notre impact sur la planète. Cette politique repose sur des objectifs clairs en matière de durabilité, de responsabilité sociale et d'innovation technologique.

Nous concevons des solutions qui contribuent à un monde plus sain, plus sûr et plus inclusif, en favorisant l'efficacité énergétique, la réduction des émissions de CO<sub>2</sub>, et l'accès à un éclairage de qualité pour tous.

### Des luminaires ultra efficaces pour un avenir plus lumineux

Nos luminaires LED de dernière génération sont conçus pour offrir une performance énergétique exceptionnelle, tout en garantissant un confort visuel optimal. Grâce à des technologies comme le flux lumineux optimisé, la gestion intelligente de l'éclairage et des matériaux recyclables, ils permettent :

- Jusqu'à 80 % d'économies d'énergie par rapport aux solutions conventionnelles.
- Une réduction significative de l'empreinte carbone des bâtiments et infrastructures.
- Une maintenance simplifiée grâce à leur longévité et leur connectivité.
- Une conformité aux normes environnementales les plus exigeantes (BREEAM, LEED, HQE).

Ces luminaires s'intègrent parfaitement dans les projets de rénovation énergétique, les constructions durables et les démarches RSE des entreprises et collectivités.



# L'éclairage circulaire, intelligent et durable

Chez Signify, nous réinventons l'éclairage en intégrant les principes de l'économie circulaire pour offrir des solutions durables, performantes et responsables.

Notre approche repose sur trois piliers :

## Des produits conçus dans une logique d'économie circulaire.

Nous continuons d'innover sur la conception et les procédés de fabrication pour rendre nos luminaires plus réparables, recyclables, connectables et intégrer davantage de matériaux recyclés. Grâce à l'impression 3D, nous produisons en Europe des luminaires à partir de matériaux recyclés, réduisant de 20 à 30% l'empreinte carbone.

## Des Services circulaires

Avec des offres comme le **remanufacturing** et le **Light as a Service**, nous prolongeons la durée de vie des équipements tout en garantissant leur performance. Nos clients bénéficient d'un éclairage optimal sans se soucier de la gestion ou de la maintenance.

## Des Systèmes intelligents

Nos solutions connectées permettent de suivre la consommation énergétique, d'optimiser les réglages lumineux et de faciliter la maintenance, pour un éclairage plus intelligent et plus économique.

## Utiliser moins

- Accroître la proportion de matériaux : 85% d'aluminium recyclé dans nos gammes extérieures, 40% de plastique recyclé dans nos tubes LED, 65% minimum de produits recyclés ou biosourcés pour nos luminaires MyCreation imprimés en 3D
- Eliminer les substances dangereuses
- Utiliser moins d'énergie : être leader dans l'efficacité énergétique et le connecté

## Réutiliser

- Permettre un démontage facile
- Renover des produits en fin de vie
- Participer à une filière de recyclage forte à travers Ecosystem

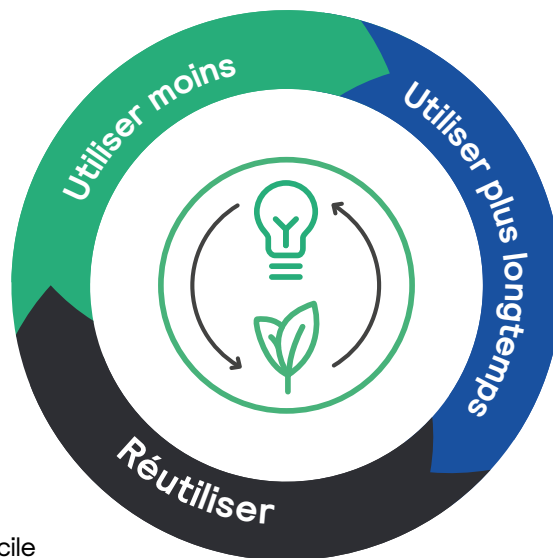

## Utiliser plus longtemps

- Allonger la durée de vie des produits
- Améliorer l'évolutivité
- Faciliter la réparation

# Recyclage DEEE

## Recyclage

Signify est adhérent-fondateur de l'éco-organisme Recylum, aujourd'hui Ecosystem, chargé de collecter et recycler les produits d'éclairage en fin de vie (lampes fluorescentes, lampes à décharge, lampes LED, luminaires professionnels et systèmes de contrôle de l'éclairage) dans le cadre de la réglementation DEEE (Déchets d'Equipements Electriques et Electroniques).

Signify est également adhérent à Soren et Batribox pour nos gammes de luminaires solaires (recyclage des panneaux photovoltaïques et batteries)

Sous l'impulsion des fabricants, Ecosystem a étendu son périmètre d'activité aux équipements électriques et électroniques du bâtiment (sécurité et régulation), offrant ainsi un débouché simple et efficace aux acteurs de la déconstruction et de la rénovation du bâtiment, avec une traçabilité totale des flux, de l'enlèvement chez le détenteur jusqu'au traitement final du produit.

La filière DEEE Pro d'Ecosystem s'est ainsi organisée par la mise en place de partenariats avec des professionnels de la logistique et du traitement, offrant une solution souple et efficace aux détenteurs de produits électriques en fin de vie.

Des opérations sur mesure peuvent être développées en partenariat avec Ecosystem pour d'importants projets de rénovation ou de déconstruction de bâtiments tertiaires ou industriels.

Plus d'informations sur :  
[www.ecosystem.eco](http://www.ecosystem.eco)



## Financement

Conformément à la réglementation en vigueur, une éco-contribution est appliquée en plus du prix des produits sur les produits lampes LED, lampes fluorescentes et lampes à décharge. Les luminaires et systèmes professionnels intègrent le coût de collecte et recyclage dans le prix de vente.

# Politique qualité

Signify est certifiée selon la norme ISO 9001:2015 et dispose d'une politique de qualité mondiale. Le système qualité de Signify est contrôlé et certifié par l'organisme SGS.

Signify est clairement engagée à apporter le maximum de satisfaction à ses clients avec des produits, des solutions et des services de haute qualité, assurant une performance durable de leur installation d'éclairage. Signify exige le même engagement de la part de ses fournisseurs afin d'assurer la conformité de ses produits vis-à-vis de leurs spécifications, des normes et des réglementations.

Le retour d'expérience client est pris en compte dans l'amélioration continue des produits, solutions et services, et la satisfaction client est mesurée périodiquement de manière formelle. Les salariés Signify sont formés dans un esprit d'excellence et incités à faire preuve d'esprit entrepreneurial, de volonté de gagner et d'esprit d'équipe.

Signify adhère au code de conduite de la Responsible Business Alliance (RBA) pour promouvoir un monde des affaires juste et durable.

Les produits commercialisés par Signify font l'objet d'une garantie constructeur, conformément à nos Conditions Générales de Ventes en vigueur au moment de l'achat, également consultables sur notre site internet. Toute modification effectuée sur l'un de nos produits sans l'accord formel de Signify dégage la responsabilité de Signify en cas de dysfonctionnement.

Signify a obtenu la certification DEKRA IEC 62443-3-3 - la norme internationale pour les réseaux de communication industriels et la sécurité des systèmes - pour son système d'éclairage sans fil basé sur le cloud Interact

Interact bénéficie de l'assurance DEKRA Cybersecurity.

# Comment décarboner son éclairage

## 01. Réduire l'impact de vos luminaires sur la phase de production

- Signify a réduit de 77% ses émissions de gaz à effet de serre sur ses opérations entre 2010 et 2023
- Des contrats d'électricité 100 % renouvelable dans nos usines
- Engager et accompagner nos fournisseurs dans une démarche de développement durable
- Faire le choix d'optiques adaptées pour optimiser le nombre de luminaires installés
- Proposer des solutions avec une longue durée de vie pour limiter l'impact sur les ressources en matières premières

Remplacez vos luminaires conventionnels par des solutions LED efficaces et connectées et découvrez vos potentielles économies d'électricité, de budget et de CO<sub>2</sub>.

Calculateur en ligne



Mesurez et évaluez vos économies de CO<sub>2</sub>  
Pour mieux comprendre l'impact carbone de l'éclairage, il faut analyser le cycle de vie des produits.

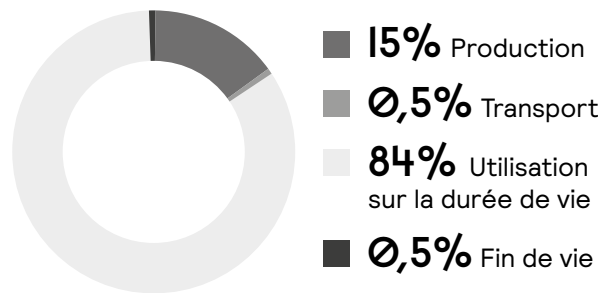

Part moyenne des émissions de CO<sub>2</sub> pour chaque phase du cycle de vie d'un luminaire LED

## 02. Réduire l'impact de vos luminaires sur la phase d'utilisation

### Efficacité

- Utiliser moins d'énergie pour le même besoin
- Choisir des produits performants et aux optiques adaptées pour optimiser leur consommation et leur nombre

**Le passage à la LED permet d'économiser de 50 % à 70 % d'énergie, et jusqu'à 80% avec du pilotage.**

Signify utilise les dernières technologies de LED pour proposer les niveaux d'efficacité les plus élevés.

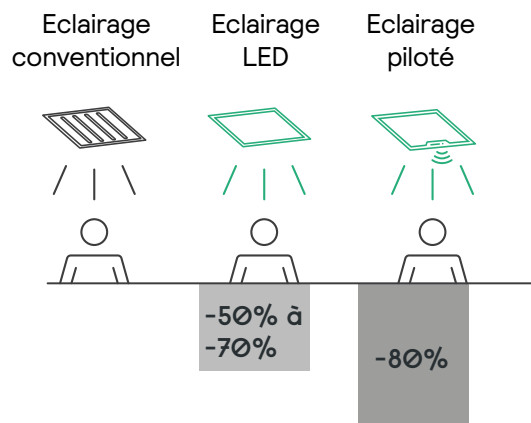

Impact moyen sur la consommation d'électricité



## Ø3. Réduire l'impact de vos luminaires sur la phase de fin de vie

### Réparez

La majorité de nos luminaires sont assemblés sans colle pour être facilement réparables et recyclables.

Avec l'application **Service Tag**, disponible sur Android et iOS, scannez le QR code placé sur chaque luminaire ou carton pour retrouver rapidement son mode d'emploi et les pièces détachées, sans avoir à ouvrir le luminaire.

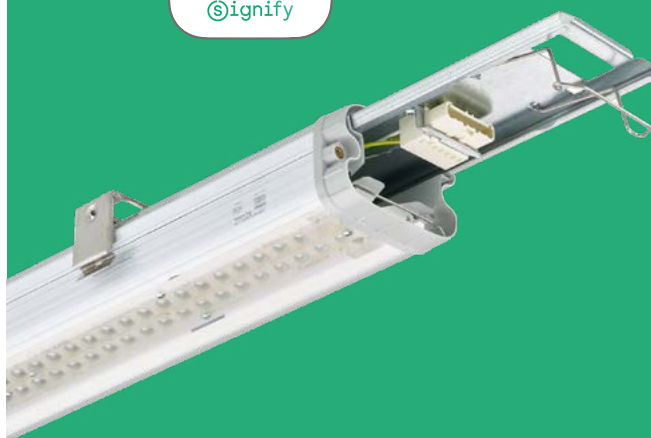

### Sobriété

Utilisez la lumière uniquement où et quand c'est nécessaire, au juste niveau.

**En ajoutant de la détection de présence et de lumière du jour, de l'éclairage connecté et de la gestion de la lumière, les économies d'énergie peuvent atteindre 80 % ou plus.**



Avec la plateforme **Interact**, vous pouvez programmer des scénarios, suivre et adapter vos consommations.

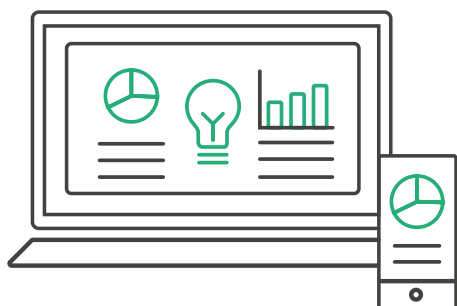

### Recyclez

Signify est un membre fondateur d'Ecosystem, éco-organisme agréé consacré au recyclage des lampes et luminaires.



**ecosystem**

# Signify, concepteur et fabricant d'éclairage

Tout au long de son histoire, l'entreprise a été à l'avant-garde de nombreuses avancées majeures dans le domaine de l'éclairage. Cette tradition continue de nous guider.

Aujourd'hui, Signify demeure le leader de l'innovation en matière d'éclairage LED et se place à la pointe de l'industrie dans sa transition vers les systèmes. Nous sommes leader de l'éclairage connecté. Forts **de plus de 29 000 employés dans le monde**, et avec des **sites de production situés principalement en Europe**, nous mobilisons notre expertise collective pour construire un avenir plus durable, plus intelligent et mieux éclairé.

Nos technologies de pointe et nos innovations favorisent une évolution axée sur la durabilité et permettent de contribuer à la réalisation des ambitions de nos clients en matière de développement durable.





### L'innovation au cœur de notre ADN

Chaque année, nous investissons **plus de 4,3 % de notre chiffre d'affaires en R&D**, dont plus de 80 % consacrés à l'innovation durable.

Ce choix fort traduit notre volonté d'apporter des solutions qui conjuguent performance, respect de l'environnement et anticipation des besoins futurs. **Avec plus de 20 400 brevets déposés**, nous affirmons notre position de pionnier et de leader technologique. Cette capacité d'innovation permanente nous permet de concevoir des produits toujours plus performants, responsables et adaptés aux enjeux énergétiques et environnementaux d'aujourd'hui comme de demain.



### Nos luminaires UE, ultra efficaces : champions de leur catégorie

Cette nouvelle gamme de luminaires intègre notre technologie la plus à la pointe pour réduire les émissions de carbone, réduire les déchets de matériaux grâce à leur longue durée de vie et diminuer la consommation d'énergie tout en garantissant une lumière puissante et maîtrisée.



Basten Leijh - Designer du luminaire Cloak

### Signify MyCreation, des luminaires en impression 3D sur mesure pour une économie circulaire

Conçus à partir de 65 % à 75 % de matières premières recyclées ou biosourcées, imprimés et assemblés en Europe, et facilement recyclables, les luminaires Signify MyCreation permettent de réduire les émissions de CO<sub>2</sub> de 20 à 30 % par rapport à des luminaires classiques sur l'ensemble du cycle de vie du produit.



### Luminaires solaires, l'éclairage économique et écologique

Le soleil est une énergie propre, gratuite et renouvelable. Captée, stockée et distribuée, l'énergie solaire alimente nos luminaires.

# Produits sur mesure

Personnaliser un espace d'accueil, créer une ambiance spécifique dans un open space, intégrer le design à l'espace intérieur, révéler l'architecture, renforcer l'identité des lieux, améliorer le bien-être... les possibilités de mise en lumière sont sans limites et **les produits "catalogue" n'offrent pas toujours la solution idéale.**

Concepteurs et fabricants, nous maîtrisons l'ensemble du processus de création et de production de nos luminaires. Nous avons la capacité d'ajuster les produits en fonction des contraintes et exigences propres à chaque projet : qu'il s'agisse de personnaliser les

caractéristiques de la lumière (flux, température de couleur, contrôle...) ou de transformer l'objet sous un angle plus esthétique grâce à nos solutions myCreation imprimées en 3D.

**Nous pouvons adapter nos produits à vos contraintes d'installation tout en conservant leurs fonctionnalités,** pour vous apporter performance et confort d'utilisation, ou proposer une solution d'éclairage globale parfaitement ajustée à vos attentes. Et lorsque vos projets nécessitent une réponse unique, notre process Fast Track nous permet de concevoir, à partir d'une feuille blanche, des produits entièrement sur mesure.





## Zuli

Grâce à un développement centré sur le confort lumineux obtenu avec une optique asymétrique, Zuli est idéal pour les salles de classe, les bureaux et les open spaces. Le luminaire encastré Zuli diffuse une lumière qui favorise la concentration et diminue la fatigue visuelle.



## Rundo

Ces objets-lumière au design aérien dessinent dans l'espace des compositions aussi surprenantes qu'efficaces. Proposés en différents coloris et dimensions, ils offrent des possibilités de mises en situation originales en s'adaptant aux différentes hauteurs de plafond.

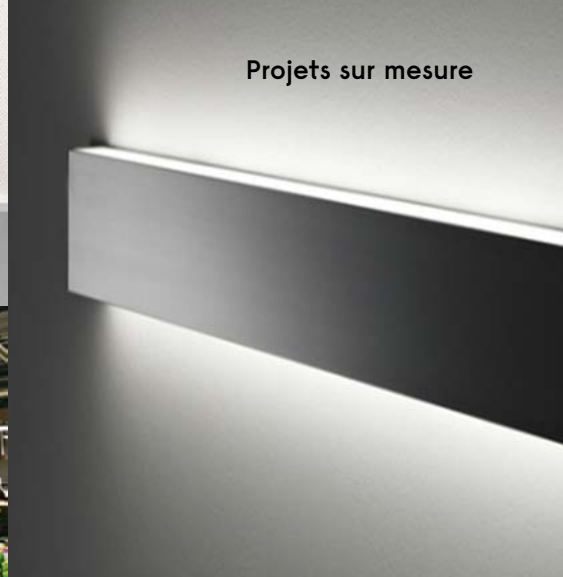

## TrueLine applique murale

En extension de la gamme standard TrueLine, cette version en applique murale propose un faisceau direct et indirect pour un éclairage rasant, idéal pour guider le regard et souligner les perspectives des zones de passage et des espaces d'accueil.

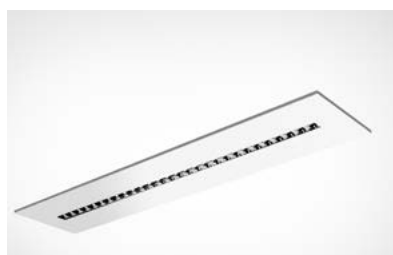
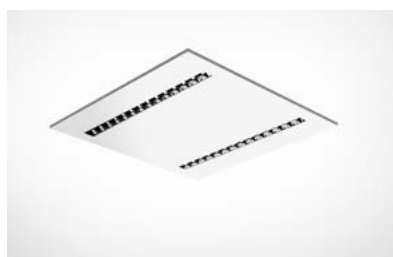

## MiniCup

MiniCup est une solution d'éclairage modulable développée spécifiquement pour les espaces de travail. Sa conception optique permet de maintenir une atmosphère lumineuse dynamique sans aucun éblouissement.



## SmartFit

SmartFit est une solution étudiée pour les espaces tertiaires. Ce luminaire encastré est développé autour de microlentilles qui associent performance lumineuse et confort visuel.



## Personnalisation 3D

Chaque luminaire en impression 3D peut devenir un reflet de votre identité : nous personnalisons le design et y apposons vos motifs ou votre logo selon vos souhaits comme sur cette version du luminaire Dôme.

# Rénovation des bâtiments, Signify vous aide à vous conformer aux décrets

## Décret Tertiaire

### Quelles sont les obligations à respecter ?

Le décret tertiaire découle de la Stratégie Nationale Bas Carbone française et impose une obligation de réduction des consommations d'énergie finale d'un bâtiment ou d'un parc tertiaire.

L'atteinte des objectifs du décret tertiaire peut se faire de 2 manières :

#### - l'atteinte de l'objectif en valeur relative :

La valeur de référence choisie ne peut être antérieure à 2010. Elle doit correspondre à une année pleine d'exploitation et inclure l'ensemble des usages énergétiques.

**-40%**  
en 2030

**-50%**  
en 2040

**-60%**  
en 2050

#### - l'atteinte de l'objectif en valeur absolue :

L'objectif 2030/2040/2050 en valeur absolue est déterminé pour chaque catégorie d'activité et de typologie de bâtiment. L'objectif est exprimé en kWh/m<sup>2</sup>/an par rapport à des seuils de référence.

#### Qui est concerné ?



Activité tertiaire située dans un bâtiment mixte d'une surface  $\geq$  à 1 000 m<sup>2</sup>



Bâtiment du secteur tertiaire d'une surface  $\geq$  à 1 000 m<sup>2</sup>



Les bâtiments du secteur tertiaire de moins de 1 000 m<sup>2</sup> situés sur un même site, dont la surface totale cumulée est  $\geq$  à 1 000 m<sup>2</sup>

## Décret BACS (Building Automation & Control Systems)

Pour atteindre les objectifs du décret Tertiaire, le gouvernement a mis en place le décret BACS.

### Quelles sont les obligations à respecter ?

Depuis le 1<sup>er</sup> janvier 2025, tous les bâtiments tertiaires non résidentiels, pour lesquels le système de chauffage ou de climatisation, combiné ou non à un système de ventilation, a une puissance nominale > 290 kW, doivent avoir mis en place un système d'automatisation et de contrôle des bâtiments. Ce seuil sera abaissé à 70 kW au 1<sup>er</sup> janvier 2027.

Sont concernés par le décret BACS :  
les bâtiments de bureaux, d'enseignement,  
les établissements de santé, les gymnases,  
les entrepôts, etc.

## Comment répondre à ces obligations ?

01. Choisir un éclairage LED le plus efficace possible (lm/W)
02. Mettre en place un système de gestion intelligent, équipé de capteurs tels que nos solutions Interact.



## Les aides de l'Etat pour vous accompagner dans la rénovation de votre éclairage

### Le Fonds vert : pour accélérer la transition écologique des territoires

Les budgets du Fonds Vert\*, déconcentrés au niveau des préfets, sont destinés à financer des projets présentés par les collectivités territoriales.

### Les certificats d'économie d'énergie (CEE)

**Fiche BAT-EQ-127** : pour les luminaires LED dans les bâtiments tertiaires existants.

**Fiche RES-EC-104** : pour la rénovation d'éclairage extérieur dans les rues, avenues, parcs, allées, voies piétonnes. Cette fiche CEE ne concerne ni les illuminations de mise en valeur des sites, ni l'éclairage des terrains de sport.

### EduRénov : programme de rénovation énergétique des bâtiments scolaires

Porté par la Banque des Territoires, le programme EduRénov a pour objectif de rénover 10 000 écoles en réalisant au moins 40% d'économies d'énergie. Il s'agit d'accompagner les collectivités, du diagnostic jusqu'au financement du projet.



Découvrez le programme edurénov sur le site de la Banque des Territoires

### Le dispositif Intracting

Porté par la Banque des Territoires, il s'agit d'un système d'avance remboursable sur 13 ans sur des actions à économies d'énergie rapides. L'objectif est de financer des travaux grâce aux économies de fonctionnement en limitant l'investissement initial. Les travaux peuvent par exemple concerner la rénovation de l'éclairage de vos bâtiments ou l'éclairage public.



Découvrez le dispositif intracting sur le site de la Banque des Territoires

\* Sous réserve de leur prolongation

# Application Service TAG

## Maintenance intelligente et simplifiée des luminaires LED



Optimisez l'installation et la maintenance de vos équipements d'éclairage avec Service TAG de Signify.

Service TAG est un système d'identification unique basé sur des QR codes, intégrés directement sur les luminaires, les mâts et les emballages. Il permet aux installateurs et aux gestionnaires de projets d'accéder instantanément à toutes les informations essentielles :

- **Installation facilitée** : accès direct aux manuels et données techniques via une simple application mobile.
- **Maintenance optimisée** : identification rapide des pièces de rechange et programmation des drivers LED via NFC.
- **Suivi de projet en temps réel** : visualisation de l'avancement des installations et génération de rapports pour les parties prenantes.
- **Avantages clés** :
  - Gain de temps sur le terrain
  - Réduction des erreurs de configuration
  - Meilleure traçabilité des équipements

### Comment ça marche ?

1. Téléchargez l'application Service TAG (iOS/Android)
2. Scannez le QR code sur le luminaire ou l'emballage
3. Accédez aux données produit, pièces détachées et guides
4. Programmez les composants numériques en quelques clics

**Service TAG, c'est l'assurance d'une gestion d'éclairage moderne, connectée et efficace.**



# Configurateur en ligne : Les pionniers de la lumière



Sur le site Signify, sur la page les Pionniers de la lumière, configurez votre luminaire et obtenez instantanément toute la documentation nécessaire pour votre projet, prête à être partagée.

Sur notre site dédié, vous pouvez :

- Configurer votre propre luminaire, y compris la photométrie, pour qu'il corresponde parfaitement aux contraintes de votre projet.
- Sélectionner les paramètres souhaités pour créer une configuration personnalisée.
- Générer une documentation complète, comprenant un fichier photométrique, une fiche technique, des données d'appel d'offres et un manuel d'installation.
- Partager facilement les codes de produit ou les ID de configuration pour la planification de projet ou les demandes de prix

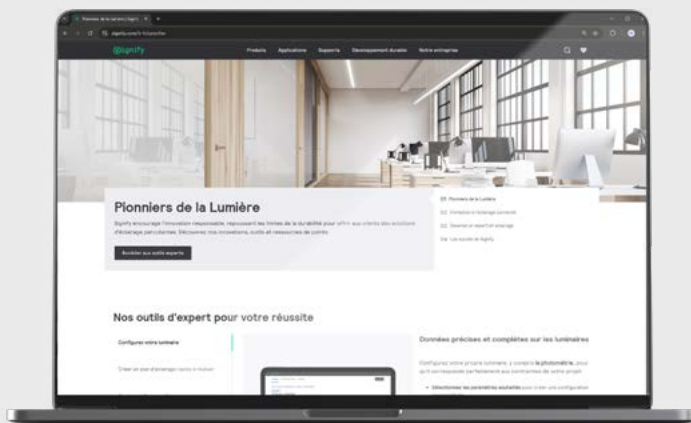

## Outils Digitaux

Chez **Signify**, nous ne nous contentons pas d'éclairer les espaces, nous révélons leur potentiel. Mais aujourd'hui, un projet réussi mérite aussi d'être **vu, partagé et valorisé**.

### Les réseaux sociaux : un levier de visibilité

Suivez notre page Signify sur LinkedIn et partagez vos plus beaux projets.

- **LinkedIn** : pour mettre en avant vos réalisations et toucher les décideurs du secteur.

D'autres possibilités à votre disposition :

- **Instagram** : pour inspirer par l'image, valoriser l'esthétique de vos projets et engager une communauté créative.
- **Facebook** : pour relayer vos projets auprès d'un public large et local, et créer du lien avec les utilisateurs finaux.
- **X (Twitter)** : pour suivre les tendances, interagir en temps réel et participer aux conversations du secteur.
- **YouTube** : pour raconter vos projets en vidéo, partager des témoignages et démontrer l'impact de vos solutions.



# Interact : simple, rapide et prêt pour le futur

L'éclairage connecté permet aux entreprises de créer des environnements de travail plus confortables et sécuritaires. Il favorise ainsi la productivité et augmente les économies d'énergie afin d'atteindre les objectifs de développement durable.

Interact est une solution sans fil simple, rentable, et adaptée à tout type d'application. La plateforme Interact Pro est compatible avec une large gamme de lampes et luminaires Interact ready.

## Simple



Un luminaire ou une lampe + un détecteur et/ou un interrupteur + une appli : c'est tout ce dont vous avez besoin pour commencer !

## Intelligent



Un système flexible à 3 niveaux

## Évolutif



Évoluez facilement vers plus de fonctionnalités avec les mises à jour régulières

## 3 étapes pour une installation d'éclairage réussie

1. Installez votre éclairage et vos détecteurs et interrupteurs Interact Ready
2. Téléchargez gratuitement l'application Interact Pro
3. Connectez l'éclairage et les commandes à l'application Interact Pro et configurez vos groupes et zones (ou scènes) d'éclairage.

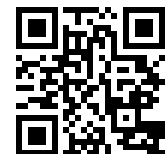

# 3 niveaux, pour évoluer avec les besoins de votre entreprise

## Niveau 1 : Interact Pro Foundation

- Installez et branchez des luminaires intelligents.
- Ajoutez, si besoin, à l'installation des détecteurs de présence et de luminosité et/ou des interrupteurs sans fil Interact ready
- Paramétrez-les via Bluetooth avec l'application intuitive Interact Pro.
- Les luminaires, détecteurs et interrupteurs communiquent ensuite entre eux en Zigbee.
- Bénéficiez d'une gestion de votre éclairage automatisée et optimisée sans complexifier la mise en service : installation simple sans câblage additionnel.

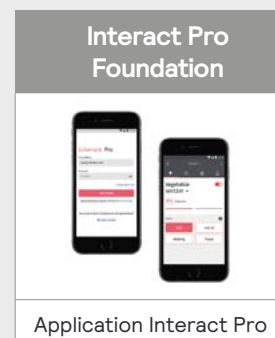

## Niveau 2 : Interact Advanced

- Ajoutez simplement une passerelle et bénéficiez des avantages du cloud.
- Créez des scénarios et pilotez votre éclairage grâce à votre smartphone.
- Accédez à distance au suivi de votre éclairage en temps réel pour surveiller et adapter votre consommation énergétique.
- Accédez à des tableaux de bord contenant des informations sur la durée de vie et la santé de l'installation, pour une maintenance préventive efficace.



## Niveau 3 : Interact Enterprise

Ce niveau nécessite une formation spécifique (intégration à une GTB possible)

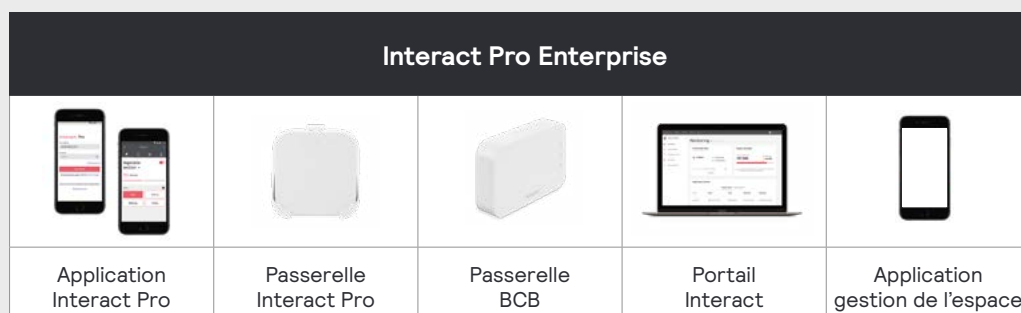



# Espaces Tertiaires



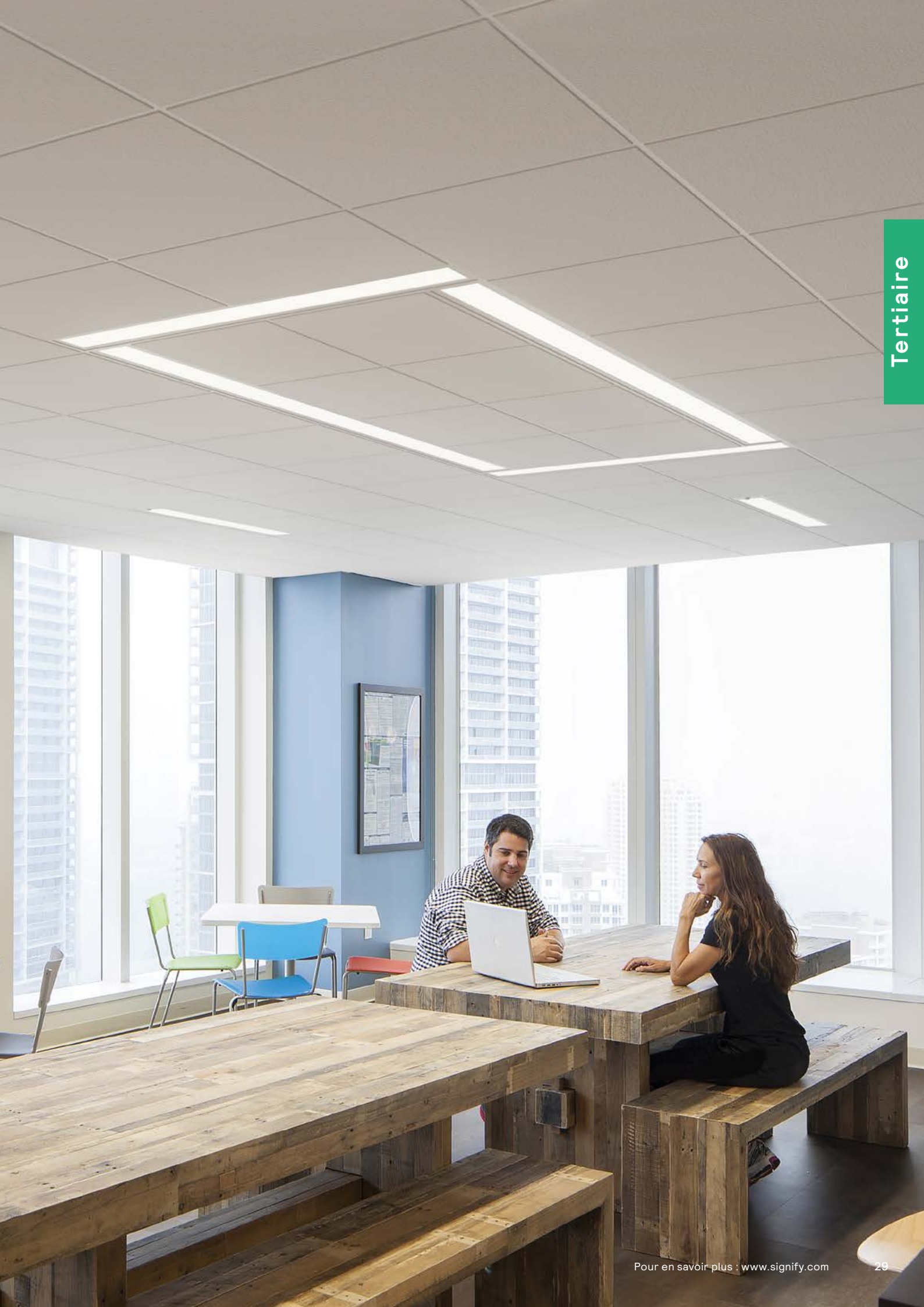



# Bien choisir son luminaire pour les bureaux, les espaces tertiaires ou les environnements scolaires

**Allier performance, bien-être et responsabilité**

L'éclairage joue un rôle direct sur le bien-être des collaborateurs, des élèves et enseignants, il favorise leur concentration, leur efficacité, impacte positivement l'image de l'entreprise ou favorise également l'apprentissage en milieu scolaire.

# Confort visuel : une priorité pour le bien-être au travail

Un éclairage bien pensé améliore significativement la qualité de vie au bureau. Il réduit la fatigue oculaire, diminue le stress visuel et favorise un environnement serein et agréable propice à la concentration et à l'apprentissage. Pour cela, il est essentiel d'éviter tout éblouissement ou scintillement désagréable.

Nos luminaires sont spécifiquement conçus pour l'éclairage des espaces de travail avec des indices d'éblouissement maîtrisés (UGR < 19), garantissant une lumière diffuse, douce et parfaitement adaptée aux exigences des postes de travail.

## 1. Les indicateurs liés à l'éblouissement.



- L'indice UGR : facteur calculé via une formule unifiée visant à évaluer l'éblouissement d'inconfort
- Pour un poste de travail fixe, l'UGR doit être inférieur ou égal à 19
- La luminance (intensité lumineuse de la surface)

## 2. Les critères pour limiter la fatigue visuelle.



- Le scintillement
- L'Indice de Rendu des Couleurs (IRC)
- Le risque photobiologique, avec une classification de 0 à 3 (à 0 l'utilisateur ne court aucun risque)

## 3. Respect du cycle circadien.

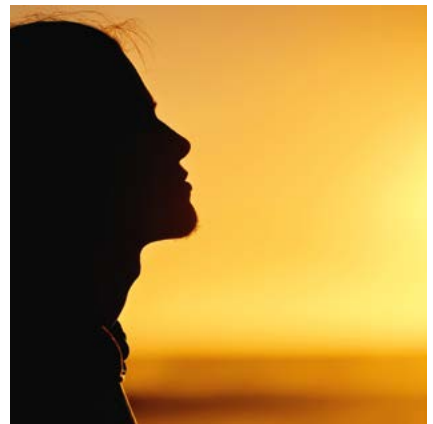

- Un système d'éclairage reproduisant le rythme circadien tout au long de la journée
- Un éclairage enrichi en lumière mélanopique



# Design et intégration architecturale

Dans les bureaux, la cohérence esthétique contribue au bien-être global et à l'image de marque. Nos luminaires se déclinent en formes, finitions et modes d'installation variés (en saillie, encastré, suspendu...) pour s'intégrer harmonieusement à tous types d'architectures ou d'ambiance.

Pour personnaliser vos espaces, nos luminaires **imprimés en 3D myCreation** conçus à 65% minimum à partir de matériaux recyclés ou biosourcés, permettent par exemple de **personnaliser la couleur et la forme de vos luminaires**. Et ce sans compromis sur la performance lumineuse.

# Économies d'énergie et gestion intelligente

L'éclairage représente une part importante de la **consommation énergétique** d'un bâtiment. La rénovation de l'éclairage permet de **faire des économies d'énergie** de manière simple et immédiate :

- En **remplaçant le luminaire complet, jusqu'à 50 %** ;
- En adoptant nos modèles à **très haute efficacité, vous atteignez jusqu'à 70 %** de réduction.
- Et avec **nos solutions connectées Interact, équipées de capteurs** de présence ou de luminosité, les économies **dépassent souvent 80 %**, grâce à une gestion dynamique et automatisée de la lumière.

Ainsi mettre en place un éclairage efficace et connecté participe à l'**atteinte de vos objectifs du décret tertiaire**. Nos solutions de gestion sont également **compatibles avec les systèmes de GTB** exigés par le décret BACS.

Nos **luminaires à très longue durée de vie** offrent de nombreux avantages pour l'éclairage des espaces tertiaires et des écoles. Ils réduisent considérablement les besoins en maintenance, ce qui **limite les interruptions et les coûts liés au remplacement fréquent** des systèmes d'éclairage. Leur **fiabilité** vous garantit un éclairage de qualité sur le long terme, contribuant à un environnement de travail ou d'apprentissage confortable et efficace.

# Connectivité : un levier intelligent pour l'efficacité énergétique et le confort

Aujourd'hui, l'éclairage ne se limite plus à « allumer » ou « éteindre ». Il devient intelligent, interactif et pilotable, pour répondre à des exigences toujours plus fortes en matière de confort, d'économies et de performance énergétique.

Grâce à la connectivité, l'éclairage s'intègre désormais au cœur des stratégies de gestion du bâtiment, qu'il s'agisse de neuf ou de rénovation.





## Conformité avec le décret BACS: une obligation transformée en opportunité

Les réglementations comme le décret BACS, qui impose une gestion technique de l'énergie dans les bâtiments tertiaires, poussent les entreprises à s'équiper de systèmes plus performants. Nos solutions connectées répondent pleinement à ces exigences. Elles permettent de suivre, contrôler et optimiser en temps réel la consommation énergétique liée à l'éclairage.

La lumière connectée n'est pas réservée aux bâtiments neufs ou aux installations complexes. Nos systèmes sont simples à déployer, notamment dans le cadre d'une rénovation.

Grâce à l'application intuitive Interact et des interfaces accessibles, les utilisateurs peuvent gérer leurs scénarios d'éclairage, régler des plages horaires ou ajuster les niveaux d'intensité sans compétence technique avancée. Tout devient plus fluide, plus flexible, plus ergonomique.

L'éclairage piloté dans les écoles permet aux enseignants d'ajuster, en une pression, la lumière selon les activités : un éclairage dynamique pour favoriser la concentration pendant les travaux scolaires, ou une lumière plus chaude et douce pour instaurer une ambiance sereine lors des temps calmes. Cette flexibilité améliore le confort, accompagne l'attention des élèves et contribue à un environnement d'apprentissage plus apaisant et adapté.

## Des économies d'énergie mesurables, sans compromis sur le confort

L'éclairage connecté permet de réduire la consommation énergétique jusqu'à 80 % en associant plusieurs leviers intelligents :

- Des scénarios d'usage programmés selon les horaires, les espaces ou les jours de la semaine
- Des capteurs de présence et de luminosité qui adaptent l'éclairage à l'activité réelle et à l'apport de lumière naturelle
- Une gestion par zone ou par espace pour n'éclairer que ce qui est nécessaire, quand cela est nécessaire

Résultat : une consommation optimisée en permanence, tout en maintenant un niveau de service et confort élevé pour les usagers.

## Une intégration fluide dans les systèmes du bâtiment

Enfin, nos solutions sont pensées pour s'intégrer parfaitement dans une vision globale du bâtiment intelligent. L'éclairage connecté peut interagir avec d'autres systèmes – chauffage, ventilation, sécurité ou GTB – pour une approche coordonnée, centralisée et encore plus performante. C'est un investissement structurant, qui valorise durablement votre patrimoine immobilier.

# Éclairer durablement les espaces tertiaires

## Des produits conçus pour durer, pensés pour l'économie circulaire

Nous concevons nos luminaires LED selon les principes de l'économie circulaire, en intégrant des composants durables, modulaires et faciles à entretenir.

La facilité de maintenance est au cœur de notre démarche : nos produits sont conçus pour être réparés, mis à niveau et prolonger leur durée de vie.

Grâce à l'application **Service Tag**, chaque luminaire ou emballage est muni d'un QR code unique. En le scannant, vous accédez instantanément aux informations d'installation, de maintenance et aux pièces de rechange compatibles. Ce système optimise l'identification des produits, réduit les risques d'erreur et fait gagner un temps précieux sur le terrain.

Enfin, la conception modulaire et le démontage simplifié permettent une récupération optimale des composants, facilitant leur réutilisation ou leur recyclage en fin de vie.

## Éclairage durable et sur-mesure avec myCreation

Découvrez nos solutions d'éclairage myCreation, imprimées en 3D pour donner vie à vos espaces avec style et responsabilité. Conçus selon les principes de l'économie circulaire, nos luminaires sont fabriqués à la demande, dans nos usines en Europe, à partir de 65 à 75% de matériaux recyclés ou biosourcés. Cette approche de production innovante permet de réduire les délais, la consommation d'énergie, les déchets et les besoins en transport. Avec myCreation, optez pour un éclairage personnalisé, intelligent et durable par conception, alliant design, performance et respect de l'environnement.



## Respecter le cycle circadien avec la technologie TunableWhite

Nous intégrons également l'horloge interne à travers le cycle circadien dans nos solutions, avec des luminaires intelligents équipés de la technologie TunableWhite, capables de faire évoluer la température de couleur d'un blanc chaud vers des blancs froids au fil de la journée. Cette variation lumineuse suit le rythme biologique naturel, stimulant l'attention le matin et favorisant la détente en fin de journée.



Grâce au système Interact, programmez des routines lumineuses permettant d'ajuster la température de couleur (blanc chaud à blanc froid) de l'éclairage en fonction de l'heure de la journée ou de l'activité.



Le mode "Concentration" aide les utilisateurs à se concentrer en leur offrant une lumière blanche et dynamisante.



Le mode "Détente" permet de favoriser la décompression grâce à une lumière plus douce et chaleureuse et mieux préparer à la phase d'endormissement le soir.

# Signify NatureConnect

## La lumière naturelle en intérieur

Tertiaire



### NatureConnect apporte les avantages de la lumière naturelle en intérieur.

Nous passons plus de 90 % de notre temps à l'intérieur, où nous ne bénéficions pas d'un accès suffisant à la lumière du jour. L'exposition à la lumière pendant la journée en quantité et en qualité a une forte incidence sur notre humeur, notre niveau d'énergie, notre confort, la qualité de notre sommeil, notre santé et notre bien-être en général.

Les bénéfices de la lumière naturelle sont multiples :

- Rendre plus énergique et plus créatif.
- Favoriser le rythme diurne naturel de l'organisme pour rester actif pendant la journée et mieux dormir la nuit.
- Créer une atmosphère plus vivante et joyeuse qui stimule les émotions.

### Pour les espaces sans lumière du jour, NatureConnect est la solution



Créer des environnements de travail inspirants et à faible éblouissement, même avec peu de lumière naturelle.



Avoir une vue sur le "ciel" pour créer un sentiment d'espace et de connexion avec la nature.



Rythmer nos apports quotidiens en mélatonine pour un bon cycle éveil-sommeil.



Imiter le rythme naturel de la lumière du jour grâce à différentes scènes pour différentes applications.



Reproduire à l'intérieur les couleurs et le rythme de la nature pour une expérience totalement immersive.

Découvrez  
NatureConnect en vidéo



Pour en savoir plus, veuillez consulter  
[www.signify.com/NatureConnect](http://www.signify.com/NatureConnect)

## Une recette lumineuse unique

La partie bleue du spectre lumineux permet une bonne régulation de l'hormone du sommeil, la mélatonine, qui est essentielle pour un bon cycle éveil-sommeil.

Un bon sommeil favorise la vigilance et les performances pendant la journée. Grâce au scénario Day Rythm, NatureConnect apporte la bonne quantité de lumière cyan au bon moment de la journée, comme le ferait la lumière naturelle.



### NatureConnect Large Island 300 cm x 180 cm

Le Large Island combine différents luminaires de la gamme NatureConnect pour une expérience immersive au plus proche de la nature. Disponible en version encastrée (sans cadre) ou en version plafonnier/suspendu (avec cadre).

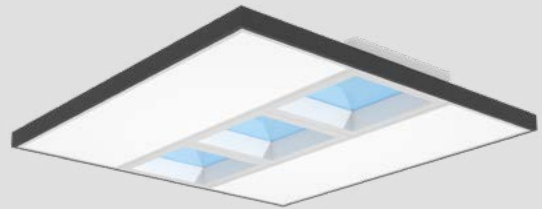

### NatureConnect Small Island 180 cm x 180 cm

Le Small Island combine différents luminaires de la gamme NatureConnect pour une expérience immersive au plus proche de la nature. Disponible en version encastrée (sans cadre) ou en version plafonnier/suspendu (avec cadre).



### NatureConnect Skylight 60 cm x 60 cm

Le Skylight est identique à une vraie fenêtre offrant un effet de lumière du jour et une vue du ciel fidèle.

Il s'intègre facilement en lieu et place d'une dalle de faux plafond standard, représentant une solution de rénovation parfaite.

Accessoires disponibles pour montage en suspension ou sur plafond plâtre



### NatureConnect Mini Island 120 cm x 120 cm

Le Mini Island reproduit une fenêtre ouverte sur le ciel. Sa partie "ciel & soleil" crée la fonction bien-être d'un puit de lumière artificiel tandis que sa partie périphérique "lumière du jour" diffuse la lumière fonctionnelle.

Une seule version pour tous montages (encastrement, suspension ou plafonnier)



### Les avantages du Skylight

- Ses dimensions standards (60x60cm) lui permettent de remplacer une dalle lumineuse ou une dalle de faux plafond ordinaire.
- Son poids (7 kg) lui permet de reposer sur un faux plafond sans la nécessité de se fixer sur le plafond béton
- Sa rapidité d'installation fait de lui une parfaite solution de rénovation qui permet de ramener la lumière du jour dans des espaces qui en sont dépourvus.
- Conforme aux normes d'éclairage de bureau (UGR 19)

### Interrupteur NatureConnect

Choisissez entre un rythme automatique ou bien l'une des trois scènes spécifiques de lumière naturelle



Obtenez un regain d'énergie instantané



Détendez-vous et videz votre esprit



Concentrez-vous et conservez l'attention



- Sans fil, sans pile
- Gravure de haute qualité pour une longue durée de vie



### NatureConnect Link

- Boîtier de commande
- Le module de commande Link intègre une horloge et contient des scènes préprogrammées permettant de piloter dynamiquement jusqu'à 64 luminaires
- Compatible Interact, Dali et 0-10V
- Le module n'est pas connecté au réseau du bâtiment
- Inclus dans le kit accessoire

Tout ce dont vous avez besoin pour une expérience d'éclairage inspirante



Skylight 60x60  
627789 00

Kit accessoires  
622265 00

Application Interact  
(gratuite)

Le kit accessoire NatureConnect peut piloter jusqu'à 64 NatureConnect Skylights. Il inclut le boîtier de commande Link, l'interrupteur NatureConnect ainsi qu'un capteur Interact et ses boîtiers d'encastrement et saillie.



## Une transformation rapide des espaces sombres

- NatureConnect crée une ambiance lumineuse proche de la lumière du jour et une vue semblable à celle du ciel.
- Ses niveaux de flux mélanopiques élevés favorisent la performance et le bien-être des occupants
- Skylight apporte la lumière naturelle tout en garantissant une répartition homogène de l'éclairage.
- Son installation simple dans les faux plafonds fait de lui la parfaite solution pour transformer efficacement et rapidement des espaces sombres en des lieux agréables et inspirants



# Savoir choisir son encastré

## Choisissez votre type d'installation

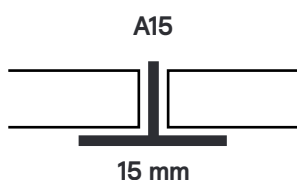

Plafond à ossature apparente (VPC)  
Installation sur fers T 15 mm apparents

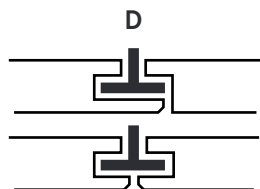

Plafond à ossature cachée (CPC ou DAEX)

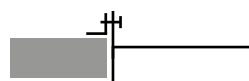

Plafond à découpe ou plafond plâtre (PCV)



Plafond  $\Omega$  modulaire ossature à joints creux ou Finline FL2/FL4 (2 ou 4 cotés)

Tous nos luminaires sont disponibles par défaut en fixation VPC. Certaines gammes sont proposées avec les options CPC, PCV ou Finline. Pour d'autres découpes spécifiques de faux-plafonds (type Inlay ou autres), une solution sur mesure peut vous être proposée.

## Choisissez un style

Au-delà des caractéristiques techniques, l'éclairage apporte un style à vos espaces. Sortez des sentiers battus avec nos luminaires les plus design.

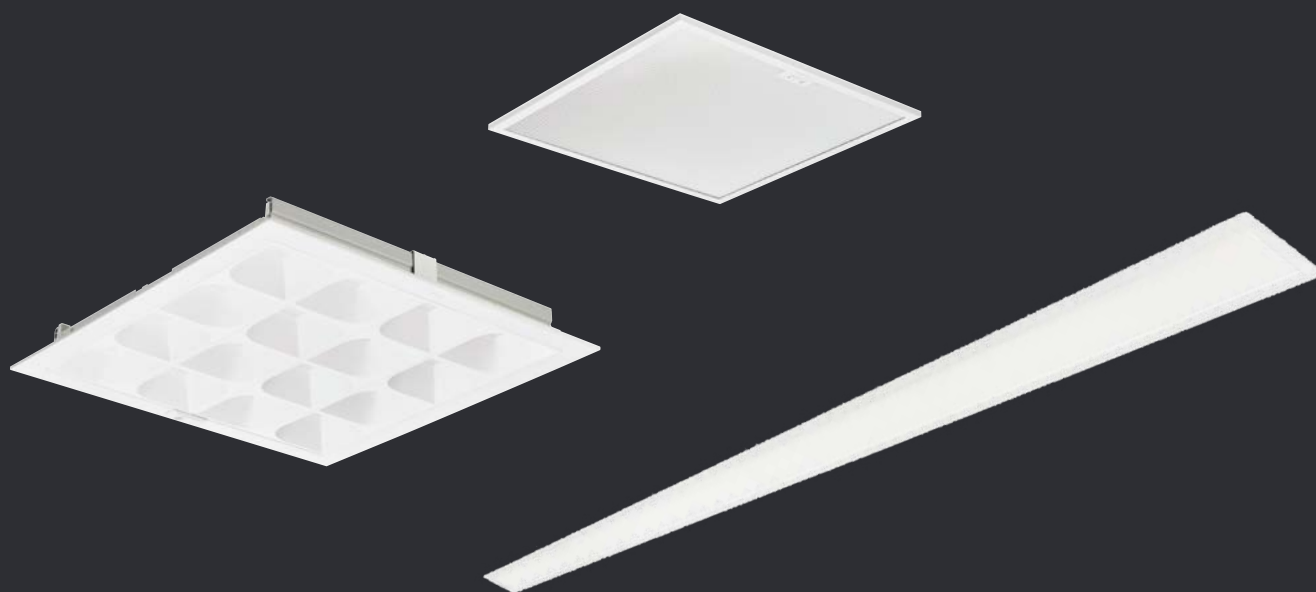



# Encastré fonctionnel

Tertiaire

Comparez les caractéristiques de notre sélection d'encastres fonctionnels classés de la solution la plus évoluée à la solution la plus simple.



5 ans

## Montée en gamme

### Encastrés linéaires

#### TrueLine



Luminaire performant avec possibilité de mise en ligne continue

#### TrueBlend



Modularité et haute performance : possibilité de choisir facilement l'optique, le connecteur, la longueur et largeur.

### Encastrés standards

#### PowerBalance



L'encastré le plus performant et le plus confortable (UGR 16)

#### SlimBlend Gen2



Le panel très confortable grâce aux lentilles Micro Hexagonales (MXO) & son IRC 90

#### Flexblend



L'encastré le plus polyvalent grâce aux différents types d'installation et aux différentes optiques

#### CoreLine Encastré Gen4



L'encastré 3 en 1 Multilumen avec la possibilité de choisir entre 3 niveaux de flux grâce à un commutateur à l'arrière du luminaire

#### CoreLine Panel Gen6



La référence Performance / Prix pour les applications standards

Flux syst.	Eff. Lum. max	Durée de vie	(IRC) Rendu des couleurs	Confort visuel	Luminance	Dimensions	Installation	Connectivité
5 000 lm ↑↑↑ 1 500 lm	179 lm/w	50 000 h L90	90 Version Bio-Up	UGR 19	<3 000 cd/m <sup>2</sup>	Jusqu'à 1497 x 1450 mm	Plafond à ossature apparente (VPC) Plafond à découpe (PCV)	On-Off DALI 2 interact ready
5 000 lm ↑↑↑ 2 000 lm	170 lm/w	50 000 h L90	90 80	UGR 19	<3 000 cd/m <sup>2</sup>	Largeur : 0,90 à 300 mm Longueur : 634 à 1 970 mm	Plafond à ossature apparente (VPC) Plafond Bandraster et SAS330	On-Off DALI 2 interact ready
8 000 lm ↑↑↑ 2 800 lm	174 lm/w	50 000 h L90	90 Version Bio-up	UGR 16	<1 500 cd/m <sup>2</sup>	600 x 600 mm 1 200 x 300 mm	Plafond à ossature apparente (VPC) Plafond à découpe (PCV) Plafond ossature cachée (CPC)	On-Off DALI 2 interact ready
4 200 lm ↑↑↑ 3 600 lm	137 lm/w	50 000 h L90	90	UGR 19	<3 000 cd/m <sup>2</sup>	600 x 600 mm 1 200 x 300 mm	Plafond à ossature apparente (VPC) Plafond à découpe (PCV)	On-Off DALI 2 interact ready
4 200 lm ↑↑↑ 2 800 lm	160 lm/w	50 000 h L85	90 80	UGR 19	<3 000 cd/m <sup>2</sup>	600 x 600 mm 675 x 675 mm 1 200 x 300 mm 1 350 x 350 mm	Plafond à ossature apparente (VPC) Plafond à découpe (PCV) Plafond modulaire ossature à joints creux ou Fineline 2 / 4 côtés ( FL2/FL4)	On-Off DALI 2 interact ready
6 000 lm ↑↑↑ 3 400 lm	158 lm/w	50 000 h L90	80	UGR 19 UGR 25	<3 000 cd/m <sup>2</sup>	600 x 600 mm 1 200 x 300 mm	Plafond à ossature apparente (VPC)	On-Off DALI 2 interact ready (Fonctionne avec capteur déporté)
4 800 lm ↑↑↑ 3 400 lm	160 lm/w	50 000 h L90	80	UGR 19 UGR 22	<3 000 cd/m <sup>2</sup>	600 x 600 mm 1 200 x 300 mm	Plafond à ossature apparente (VPC)	On-Off DALI 2 interact ready

# TrueLine Encastré

Ce luminaire est entièrement configurable et offre une large variété de combinaisons. Veuillez noter que certaines options ne sont pas compatibles entre elles, notre configurateur en ligne « Pionniers de la lumière » vous aidera à valider la configuration adaptée à votre projet.

## Dimensions

- VPC : 80x1 200 mm  
80x1 500 mm
- PCV : 80x1 150 mm  
80x1 190 mm  
80x1 410 mm  
80x1 450 mm

## Couleurs et finitions

- Blanc RAL 9003 (WH)

## Code de configuration

**RC530Bi**

## Montage

- VPC : plafond à ossature apparente
- PCV : plafond plâtre

## Indices de Protection

- IP20
- IK02



## Éclairage

### Temp. de couleur

- 3 000 K
- 4 000 K
- BioUp
- Blanc Dynamique (Tunable White - TWH)

### Confort visuel

- UGR19

### Risque Photobio.

- Effet strob. SVM  $\leq 0,4$
- Scintillement PstLM  $\leq 1$
- Luminaire classé en risque photobiologique nul RGO

### Flux

- 1 500 lm
- 1 900 lm
- 2 500 lm
- 3 100 lm
- 3 400 lm
- 4 000 lm
- 4 300 lm
- 5 000 lm

### IRC

- 90
- 80

### Efficacité

- Jusqu'à 179 lm/W

### Drivers

- Dali (DEIA)
- Interact Sensor ready : capteur de présence et de luminosité intégré (SEIA)

### Connecteurs

- Wieland 3 pôles (W3)
- Wieland 4 pôles (W4)
- Wieland 5 pôles (W5)
- Wieland 3+2 pôles (W3+2)
- Wieland 6 pôles (W6)
- Wieland 4+2 pôles (W4+2)

### Capteur Interact intégré au luminaire

- U4 - SC200
- U5 - SC1500

### Accessoires et Options

- Eclairage de sécurité Pro (3 h) - ELP3
- Eclairage de sécurité Dali (3 h) - ELD3
- Eclairage de sécurité Dali Connexion Interact sans fil (3 h) - ELW3

### Optiques

- Conforme aux espaces de bureaux (Office Compliant : OC)
- Non conforme au espace de bureau (Non-Office Compliant : NOC)
- Asymétrique

# TrueLine Encastré RC530B/RC531B/RC532B/RC533B/RC534B/RC535B

1500 lm  
à 5 000 lm

179 lm/W

50 000 h  
L90

5 %



Classe 1



65°C



IK02



IP20



BAT-EQ-127



EneC plus

interact  
ready

## PHILIPS

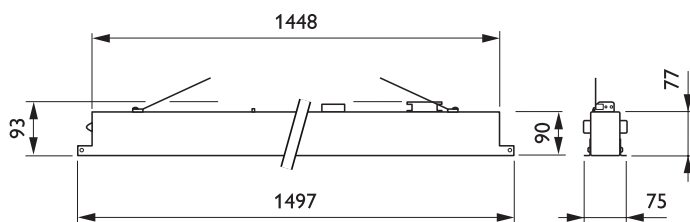
Dimensions en mm

## Ligne lumineuse performante et raffinée pour les environnements tertiaires

- Design fin et élégant, avec possibilité de mise en ligne continue pour souligner les architectures et renforcer les perspectives
- Confort visuel optimal pour les espaces de travail
- Haute efficacité lumineuse, jusqu'à 179 lm/W, garantissant des économies d'énergie
- Qualité de lumière assurée, classée en risque photo biologique nul et sans effet de scintillement
- Luminaire conçu pour les environnements où la fidélité des couleurs est essentielle, comme les salles de classe
- Température de couleur ajustable pour accompagner le rythme circadien, grâce à la version TunableWhite
- Maximisez les économies d'énergie grâce aux versions connectées Interact, équipées de capteurs de présence et de luminosité.
- Idéal pour l'éclairage des tableaux en milieu scolaire en version optique asymétrique



Détail du produit



Embout de fin de ligne

Solution configurable sur  
«Pionnier de la lumière»

Sélection de codes produit non exhaustive, nous consulter

Désignation	Flux syst. (lm)	Puiss. syst. (W)	Eff. syst. (lm/W)	Temp. de couleur (K)	Faisceau (°)	Code
<b>Encastré autonome, UGR19, montage plafond plâtre PCV, gradation DALI2 PSD, PI=poussoir</b>						
RC530B 34S/940 DEIA W8L113 PCV SC	3 400	24,5	139	4 000	80	973282 00
<b>Encastré autonome, UGR19, montage fers apparents VPC, gradation DALI2 PSD, PI=poussoir</b>						
RC530B 34S/940 DEIA W8L120 VPC IP SC	3 400	24,5	139	4 000	80	973299 00
<b>Embout début et fin de ligne RC532B (1 code = 1 ligne = 2 embouts)</b>						
RC530Z EP WH SET ( 2PCS)						874806 99

# TrueBlend encastré

Ce luminaire est entièrement configurable et offre une large variété de combinaisons. Veuillez noter que certaines options ne sont pas compatibles entre elles, notre configurateur en ligne « Pionniers de la lumière » vous aidera à valider la configuration adaptée à votre projet.

## Versions

- RC453B pour plafond SAS330
- RC453X pour plafond SAS330 avec sortie d'air
- RC455B pour plafond Bandraster
- RC455X pour plafond Bandraster avec sortie d'air

## Dimensions

- Largeur de 90 à 300 mm
- Longueur de L634 à L1 970 mm

## Couleurs et finitions

- Blanc Ral 9003
- Blanc Ral 9010
- Blanc Ral 9016

## Code de configuration

**RC450Bi**

## Montage

- VPC : plafond à ossature apparente
- Bandraster et SAS330

## Indices de Protection

- IP20
- IK02



## Éclairage

### Temp. de couleur

- 3 000 K
- 4 000 K
- BioUp
- TunableWhite

### Confort visuel

- UGR19
- L65 3 000cd/m<sup>2</sup>

### Risque Photobio.

- Effet strob.SVM ≤ 0,4
- Scintillement PstLM ≤ 1

### Flux

- 2 000 lm
- 2 800 lm
- 3 400 lm
- 3 600 lm
- 4 000 lm
- 4 200 lm
- 4 300 lm
- 4 800 lm
- 5 000 lm

### IRC

- 90
- 80

### Efficacité

- Jusqu'à 170 lm/W

### Drivers

- Dali (PSED)
- Interact Sensor ready : capteur de présence et de luminosité intégré (SEIA)

### Connecteurs

- Wieland 3 pôles (W3)
- Wieland 4 pôles (W4)
- Wieland 5 pôles (W5)
- Wieland 3+2 pôles (W3+2)
- Wieland 6 pôles (W6)
- Wieland 4+2 pôles (W4+2)
- Wieland raccord en T 4 pôles (4WT)
- Wieland raccord en T 5 pôles (5WT)

## Optiques

- Micro-lentille (MLO)
- Micro optique hexagonale (MXO)
- Optique à lentille diffuse (DLO)
- Mini cups Noir (MCB)
- Mini cups Blanc (MCW)

## Capteurs

- U4 – SNS210
- U5 – SC1500

## Accessoires et Options

- Eclairage de sécurité Pro (3 h) – ELP3
- Eclairage de sécurité Dali (3 h) – ELD3
- Eclairage de sécurité Dali connexion Interact sans fil (3 h) – ELW3

# TrueBlend encastré RC453B/RC455B

2 000 lm  
à 5 000 lm

170 lm/W

50 000 h  
L90

5%



Classe 1



650°C



IK03



IP20



BAT-EQ-127



CEE



Enec plus

interact  
ready

## PHILIPS

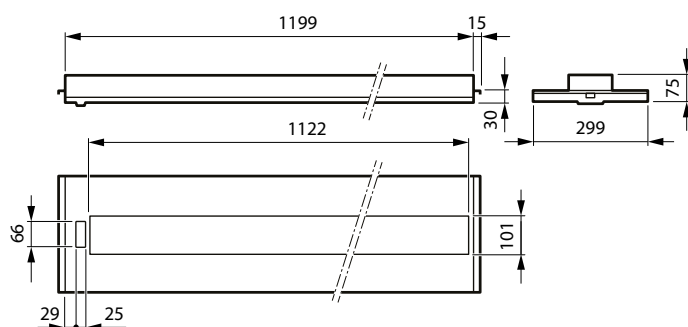

Dimensions en mm

## TrueBlend : modularité et performance pour vos espaces tertiaires

- Design épuré, à la fois discret et structurant
- Modularité en longueur et en largeur pour une adaptabilité maximale à vos architectures
- Très bonne efficacité : jusqu'à 170 lm/W pour garantir des économies d'énergie
- Luminaire conçu pour les environnements où la fidélité des couleurs est essentielle, comme les salles de classe
- Optiques différenciées pour répondre à tous vos besoins :
  - Lentille diffuse DLO pour une performance homogène
  - Micro-optique MLO / MXO pour un rendu uniforme
  - Mini-cup MC pour un design différencié
- Température de couleur ajustable pour accompagner le rythme circadien, grâce à la version Tunable White
- Compatible avec le Certificat d'Économie d'Énergie



TrueBlend Mini cup noir



TrueBlend Mini cup blanche

Solution configurable sur  
«Pionnier de la lumière»

Sélection de codes produit non exhaustive, nous consulter

Désignation	Flux syst. (lm)	Puiss. syst. (W)	Eff. syst. (lm/W)	Temp. de couleur (K)	Faisceau (°)	Code
<b>4 000 K, IRC 90, optique Mini Cup Blanche, longueur 1 200 mm largeur 300 mm</b>						
RC455B 36S/940 MCW-M L1 200W100B40 SC	3 600	30	120	4 000		633698 00
<b>4 000 K, IRC 90, optique Micro optique , longueur 1 200 mm largeur 100 mm</b>						
RC455B 40S/940 MLO L1 200 W100 B40 SC	4 000	42,5	94	4 000		633674 00
<b>Ultra-Efficace, 4 000 K, IRC 90, optique Lentille Diffuse (DLO), longueur 1 200 mm largeur 300 mm</b>						
RC453B 40S/UE840 DLO L1 200W300B30 SC	4 000	24	167	4 000		633711 00

# PowerBalance HE

Ce luminaire est entièrement configurable et offre une large variété de combinaisons. Veuillez noter que certaines options ne sont pas compatibles entre elles, notre configurateur en ligne « Pionniers de la lumière » vous aidera à valider la configuration adaptée à votre projet.

## Dimensions

- 600x600 mm
- 622x622 mm
- 675x675 mm
- 1 200x300 mm

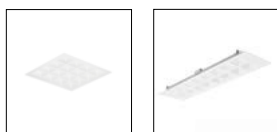

## Couleurs et finitions

- Blanc RAL 9003 (WH)

## Code de configuration

**RC460Bp/n**

## Montage

- VPC : plafond à ossature apparente
- CPC : plafond à ossature caché
- PCV : plafond plâtre



## Indices de Protection

- IP40
- IP20 côté driver
- IK02

## Éclairage

### Temp. de couleur

- 3 000 K
- 4 000 K
- BioUp
- Blanc Dynamique (Tunable White - TWH)

### Confort visuel

- UGR16 jusqu'à 4 000 lm
- UGR19

### Risque Photobio.

- Effet strob. SVM  $\leq 0,4$
- Scintillement PstLM  $\leq 1$
- Risque photobiologique nul RGO

### Flux

- 2 800 lm
- 3 400 lm
- 4 000 lm
- 6 000 lm
- 8 000 lm

### IRC

- 90
- 80

### Efficacité

- Version Ultra Efficace: 174 lm/W
- Version Haute Efficacité : 147 lm/W

### Drivers

- Dali (PSED)
- Interact Sensor ready : capteur de presence et de luminosité intégré (SEIA)

### Connecteurs

- Wieland 3 pôles (W3)
- Wieland 4 pôles (W4)
- Wieland 5 pôles (W5)
- Wieland 3+2 pôles (W3+2)
- Wieland 6 pôles (W6)

### Capteurs

- U4 – SC200
- U5 – SC1500 sensor
- IA4 – SC200 sensor
- A5 – SC1500 sensor

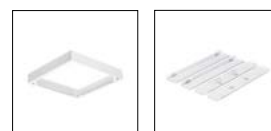

### Accessoires et Options

- Cadre plafonnier : RC460Z SMB W60L60
- Éclairage d'urgence

# PowerBalance HE RC461B

2 800 lm  
à 8 000 lm174 lm/W  
max50 000 h  
L90

5 %



Classe 1



650°C



IK02



IP40



IP20



BAT-EQ-127



EneC plus



**interact  
ready**
**PHILIPS**

## L'encastré le plus performant et le plus confortable

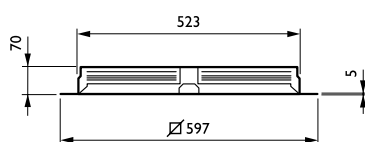
- Confort visuel exemplaire pour les espaces de travail ou les salles de classe avec un UGR < 16 et une luminance de 1 500 cd/m<sup>2</sup>
- Économies d'énergie optimales grâce à une efficacité lumineuse allant jusqu'à 174 lm/W
- Maximisez les économies d'énergie avec les versions connectées Interact, équipées de capteurs de présence et de luminosité
- Disponible en version BioUp, avec une lumière cyan enrichie de 42 % pour dynamiser les espaces en fonction des usages

**Tertiaire**

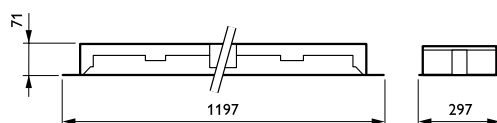
Version 600 x 600 - Dimensions en mm



Version 1200 x 300 - Dimensions en mm

Version 600 x 600 mm  
montage CPCVersion 1200 x 300 mm  
montage CPC
 Solution configurable sur  
«Pionnier de la lumière»

Sélection de codes produit non exhaustive, nous consulter

Désignation	Flux syst. (lm)	Puiss. syst. (W)	Eff. syst. (lm/W)	Temp. de couleur (K)	Code
<b>Haute Efficacité, encastré carré, gradable, pour plafond VPC= plafond fers apparents, PIP = pousoir</b>					
RC461B 40S/840 SEIA W60L60 VPC U4 SC UE	4 000	23	174	4 000	109421 00
RC461B 34S/840 DEIA W60L60 VPC SC UE	3 400	19,9	172	4 000	109322 00
<b>Haute Efficacité, encastré rectangle, gradable, pour plafond VPC= plafond fers apparents, PIP = pousoir</b>					
RC461B 34S/UE840 DEIA W30L120 VPC SC	3 400	19,9	172	4 000	109315 00
RC461B 34S/940 SEIA W30L120VPCU4 SC	3 400	24,53	139	4 000	980511 00

# PowerBalance Leaf

Ce luminaire est entièrement configurable et offre une large variété de combinaisons. Veuillez noter que certaines options ne sont pas compatibles entre elles, notre configurateur en ligne « Pionniers de la lumière » vous aidera à valider la configuration adaptée à votre projet.

## Versions

- Version Leaf (feuille) disponible en carré 8 et 16 cups et en rectangle uniquement en 16 cups

## Dimensions

- 600x600 mm
- 622x622 mm
- 675x675 mm
- 1 200x300 mm

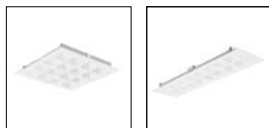

## Couleurs et finitions

- Blanc RAL 9003 (WH)

## Code de configuration

**RC460Bp/n**



## Montage

- VPC : plafond à ossature apparente
- CPC : plafond à ossature cachée
- PCV : plafond plâtre

## Indices de Protection

- IP40
- IP20 côté driver
- IK02

## Éclairage

### Temp. de couleur

- 3 000 K
- 4 000 K
- BioUp
- Blanc Dynamique (Tunable White - TWH)

### Flux

- 2 800 lm
- 3 400 lm
- 4 000 lm
- 6 000 lm
- 8 000 lm

### Efficacité

- Version Ultra Efficace: 174 lm/W
- Version Haute Efficacité : 147 lm/W

### Drivers

- On-OFF (PSU)
- Non dimmable central EL - PSE
- Dali Interact system ready (DIA)
- Dali Interact central EL (DEIA)
- Interact/Sensor ready sans fil (SIA)
- Intercat SR wireless + DC EL (SEIA)
- Power over Ethernet (PoE)

## Capteurs

- U4 - SC200
- U5 - SC1500 sensor
- IA4 - SC200 sensor
- A5 - SC1500 sensor



## Accessoires et Options

- Cadre plafonnier : RC460Z SMB W60L60
- Éclairage d'urgence

### Confort visuel

- UGR16 jusqu'à 4 000 lm
- UGR19

### IRC

- 90
- 80

### Risque Photobio.

- Effet strob.SVM ≤ 0,4
- Scintillement PstLM ≤ 1
- Risque photobiologique nul RGO

### Connecteurs

- Wieland 3 pôles (W3)
- Wieland 4 pôles (W4)
- Wieland 5 pôles (W5)
- Wieland 3+2 pôles (W3+2)
- Wieland 6 pôles (W6)

# PowerBalance Leaf RC460B et RC360B

2 800 lm à 8 000 lm	174 lm/W	50 000 h L90	5%	Classe 1	650°C	IK02	IP40	IP20	Côté driver	BAT-EQ-127	Enec plus

**PHILIPS**



## L'encastré LED idéal pour vos bureaux, qui allie performance, confort et design distinctif

- Design remarquable avec des cups en forme de feuille
- Confort visuel exemplaire pour les espaces de travail ou les salles de classe avec un UGR < 16 et une luminance de 1 500 cd/m<sup>2</sup>
- Économies d'énergie optimales grâce à une efficacité lumineuse allant jusqu'à 174 lm/W
- Maximisez les économies d'énergie avec les versions connectées Interact, équipées de capteurs de présence et de luminosité
- Disponible en version BioUp, avec une lumière cyan enrichie de 42 % pour dynamiser les espaces en fonction des usages

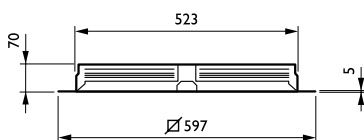

Version 600 x 600 mm - Dimensions en mm

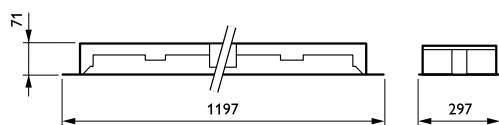

Version 1 200 x 300 mm - Dimensions en mm



Détail des cups en forme de feuille



Solution configurable sur «Pionnier de la lumière»

Sélection de codes produit non exhaustive, nous consulter

Désignation	Flux syst. (lm)	Puiss. syst. (W)	Eff. syst. (lm/W)	Temp. de couleur (K)	Faisceau (°)	Code
Blanc dynamique 2700-5000K (Twh BioUp), encastré carré pour plafond à fers apparents (VPC), gradable système Interact avec capteur intégré, Cup en forme de feuille (Leaf), connecteur à poussoir						
RC461B 80S/TWBU SEIA W60L60 CWL VPC U4SC	8 000	65	131	2 700 - 5 000	86	633377 00

Tertiaire

# PowerBalance Eco RC360B



2 800 lm  
à 3 400 lm



166 lm/W  
max



50 000 h  
L90



5 %



Classe 1



650°C



IK02



IP40



IP20

Côté  
driver



BAT-EQ-127



EneC



interact  
ready

Tertiaire

**PHILIPS**

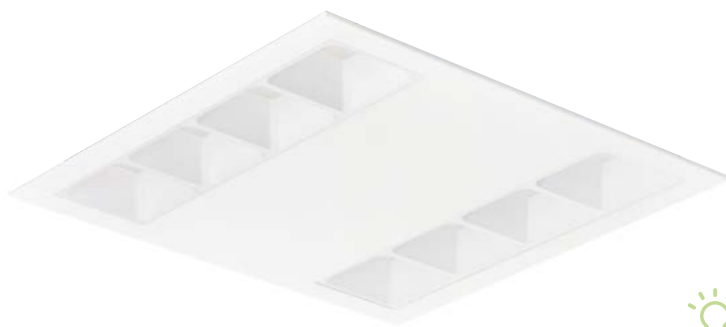

## Le design d'un PowerBalance en version initiale

- Trouvez toutes les déclinaisons de formes et de compatibilités système en version essentielle
- Maximisez les économies d'énergie avec les versions connectées Interact, équipées de capteurs de présence et de luminosité

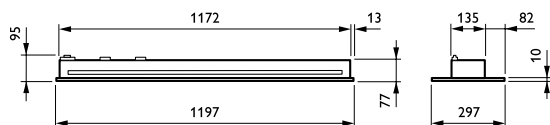

Version 1 200 x 300 - Dimensions en mm

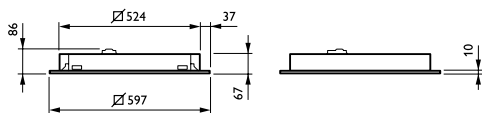

Version 600 x 600 - Dimensions en mm



Version 1 200 x 300 mm



Version 1 200 x 300 mm  
montage CPC



Solution configurable sur  
«Pionnier de la lumière»

Sélection de codes produit non exhaustive, nous consulter

Désignation	Flux syst. (lm)	Puiss. syst. (W)	Eff. syst. (lm/W)	Temp. de couleur (K)	Code
<b>Encastré carré, gradable, pour plafond VPC= plafond fers apparents, PIP = poussoir</b>					
RC360B 34S/940 DEIA W60L60 VPC	3 400	25,5	139	4 000	007567 00
RC360B 34S/940 SEIA W60L60 VPC U4 SC	3 300	26	139	4 000	980443 00
<b>Encastré rectangle, gradable, pour plafond VPC= plafond fers apparents, PIP = poussoir</b>					
RC360B 34S/940 DEIA W30L120 VPC	3 400	24,5	139	4 000	964481 00
RC360B 34S/940 SEIA W30L120 VPC U4 SC	3 300	26	127	4 000	980528 00



# SlimBlend gen2 Encastré RC330V



3 600 lm  
et 4 200 lm



137 lm/W



50 000 h  
L90



5 %



Classe II



650°C



IK02



IP44



IP20

Côté  
driver



BAT-EQ-127



EneC



RC330Vi



interact  
ready

Tertiaire

**PHILIPS**

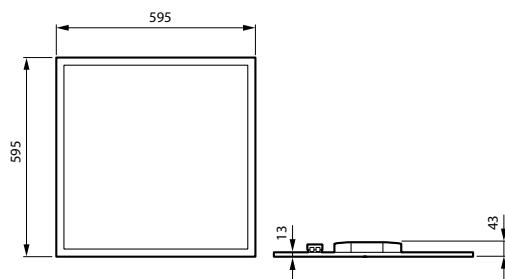

Version 600 x 600 - Dimensions en mm

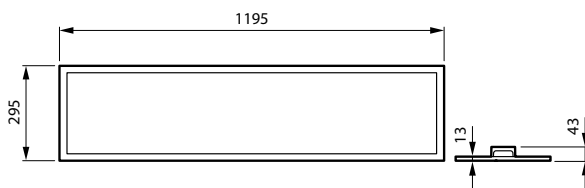

Version 300 x 1200 - Dimensions en mm

## IRC 90 et MXO : L'alliance du confort et de la performance

- Luminaire conçu pour les environnements où la fidélité des couleurs est essentielle, comme les salles de classe
- Confort visuel maîtrisé avec les optiques MXO à micro-structures hexagonales, qui réduisent efficacement l'éblouissement pour un environnement lumineux agréable
- Produit éco-conçu pour s'inscrire pleinement dans une démarche d'économie circulaire
- Flexibilité de montage avec différentes dimensions, montage en saillie et une gamme complète d'accessoires disponibles en option (filin de sécurité inclus par défaut)
- Maximisez les économies d'énergie grâce aux versions connectées Interact, équipées ou non de capteurs de présence et de luminosité



Version W30L120



Version W60L60 montage en saillie



Solution configurable sur  
«Pionnier de la lumière»

Sélection de codes produit non exhaustive, nous consulter

Désignation	Flux syst. (lm)	Puiss. syst. (W)	Eff. syst. (lm/W)	Temp. de couleur (K)	Faisceau (°)	Code
<b>Encastré, carré, gradable PSD, lentilles micro Hexagonales MXO</b>						
RC330V 36S/940 PSD W60L60 MXO SC	3 600	27	133	4 000	90	011236 00
RC330V 42S/940 PSD W60L60 MXO SC	4 300	31,4	133	4 000	90	011250 00
<b>Encastré, rectangulaire, gradable PSD, lentilles micro Hexagonales MXO</b>						
RC330V 36S/940 PSD W30L120 MXO SC	3 500	26,5	132	4 000	90	011328 00
RC330V 42S/940 PSD W30L120 MXO SC	4 100	31	132	4 000	90	011342 00

# SlimBlend gen2 Accessoires RC330Z



Désignation	Code
<b>Kit de montage en surface</b>	
RC159Z SMB W60L60	752146 99
RC159Z SMB W62L62	
RC159Z SMB W30L120	958791 99
<b>Kit de montage suspendu</b>	
RC159Z Suspension set SME-3 WH	752504 99
RC159Z suspension set SME-4 WH	752498 99
<b>Clips de fixation pour plafond CPC</b>	
RC330Z SMB-CPC	011380 00
<b>Clips de fixation pour plafond plâtre</b>	
RC159Z Plaster Ceiling SMB-PLC	752481 99

Tertiaire



# FlexBlend encastré

Ce luminaire est entièrement configurable et offre une large variété de combinaisons. Veuillez noter que certaines options ne sont pas compatibles entre elles, notre configurateur en ligne « Pionniers de la lumière » vous aidera à valider la configuration adaptée à votre projet.

## Dimensions

- 600x600 mm
- 625x625 mm
- 675x675 mm
- 150x1 200 mm
- 150x1 250 mm
- 300x1 200 mm
- 310x1 250 mm
- 300x1 350 mm

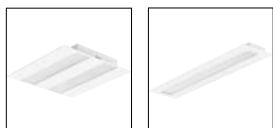

## Couleurs et finitions

- Blanc RAL 9003 (WH)

Code de configuration  
**RC340Bi**

## Montage

- VPC : Plafond à ossature apparente
- CPC : Plafond ossature cachée
- PCV : Plafond plâtre
- FL4/2 : Plafond à ossature à joints creux

## Indices de Protection

- IP20 : optiques MLO / DLO / MXO
- IP54 : Sans capteur PCS / O
- IK02



## Éclairage

### Temp. de couleur

- 3 000 K
- 4 000 K

### Flux

- 2 800 lm
- 3 600 lm
- 4 200 lm

### Efficacité

- Jusqu'à 160lm/W

### Capteurs

- U4 – SC200
- U5 – SC1500 sensor

### Optiques

- Polycarbonate (PCS)
- Micro-lentille (MLO)
- Opal (O)
- Micro optique hexagonale (MXO)
- Optique à lentille diffuse (DLO)

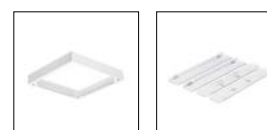

### Accessoires et Options

- Cadre plafonnier
- RC460Z SMB W60L60

### Confort visuel

- UGR19

### IRC

- 90
- 80

### Drivers

- On-Off (PSU)
- Non dimmable central EL – PSE
- Dali Interact system ready (DIA)
- Dali Interact central EL (DEIA)
- Interact/Sensor ready wireless (SIA)
- Intercat SR wireless + DC EL (SEIA)
- Power over Ethernet (PoE)

### Connecteurs

- Wieland 3 pôles (W3)
- Wieland 4 pôles (W4)
- Wieland 5 pôles (W5)
- Wieland 3+2 pôles (W3+2)
- Wieland 6 pôles (W6)

## FlexBlend encastré RC340B

2 800 lm  
à 4 200 lm160 lm/W  
max50 000 h  
L85

5 %



Classe 1



650°C



IK02



IP20

Selon  
version

IP54

Selon  
version

BAT-EQ-127



EneC plus

interact  
ready

PHILIPS



## L'encastré le plus polyvalent

- Design fonctionnel, idéal pour faciliter l'orientation dans les zones de circulation, notamment dans les bâtiments publics
- Compatibilité maximale : s'adapte à une large gamme de faux plafonds
- Grande compatibilité avec vos contraintes d'installation : 9 tailles disponibles
- Choix d'optiques varié et complémentaire : Opale, Texturée, Lentille diffuse, Micro-structures hexagonales
- Lumière douce et stable, sans scintillement, pour un confort visuel durable
- Compatible avec tous les systèmes de pilotage Signify
- Maximisez les économies d'énergie grâce aux versions connectées Interact, équipées de capteurs de présence et de luminosité

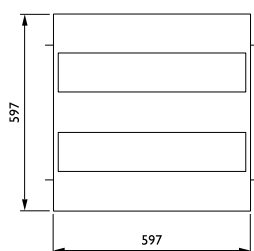
Solution configurable sur  
«Pionnier de la lumière»

Version 600 x 600 - Dimensions en mm

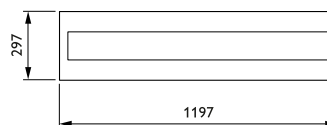

Version 1200 x 300 - Dimensions en mm

Sélection de codes produit non exhaustive, nous consulter

Désignation	Flux syst. (lm)	Puiss. syst. (W)	Eff. syst. (lm/W)	Temp. de couleur (K)	Faisceau (°)	Code
<b>Encastré carré, gradation DALI PSD, Optique MLO = Micro-Lentille, PIP=poussoir</b>						
RC340B LED36S/940 PSD W60L60 VPC MLO PIP	3 600	37	98	4 000	81 x 85	103269 00
<b>Encastré carré, gradation DALI PSD, Optique PCS = Texturée, PIP = poussoir</b>						
RC340B LED36S/940 PSD W60L60 VPC PCS PIP	3 600	25	144	4 000	82 x 85	103283 00
<b>Encastré carré, gradation DALI PSD, Optique O = Opale, PIP = poussoir</b>						
RC340B LED36S/940 PSD W60L60 VPC O PIP S	3 600	29	124	4 000	115	103245 00



# CoreLine Encastré gen4 RC136B G4

3 600 lm  
à 6 000 lm

157 lm/W

50 000 h  
L905% à  
50 000 h

Classe II



650°C



IK03



IP20



IP44

Côté  
driver

BAT-EQ-127



EneC

interact  
ready

## PHILIPS

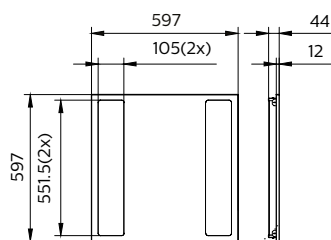

Version 600 x 600 - Dimensions en mm

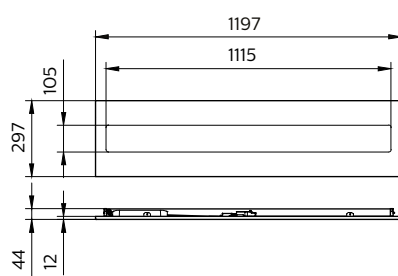

Version 300 x 1 200 - Dimensions en mm

## L'encastré 3 en 1 Multilumen avec la possibilité de choisir entre 3 niveaux de flux grâce à un commutateur

- Économies d'énergie grâce à une haute efficacité lumineuse (jusqu'à 157 lm/W) et une longue durée de vie de 100 000 h (L80)
- Large choix de flux lumineux, de 3 400 à 6 000 lm, sélectionnable via un commutateur pour une flexibilité maximale à l'installation
- Design optimisé pour faciliter l'orientation dans les circulations, notamment dans les bâtiments publics
- Installation facile et rapide : connecteur clipsable sans outil, repiquage par défaut.
- Très bon confort lumineux grâce aux vasques micro-prismatiques ( $UGR \leq 19$ ), idéales pour les bureaux et les salles de classe, ou avec vasque dépolie ( $UGR \leq 25$ ) pour une uniformité lumineuse optimale dans les zones de circulation
- Maximisez les économies d'énergie grâce aux versions connectées Interact, équipées de capteurs de présence et de luminosité



Sélection de codes produit non exhaustive, nous consulter

Désignation	Flux syst. (lm)	Puiss. syst. (W)	Eff. syst. (lm/W)	Temp. de couleur (K)	Faisceau (°)	Code
<b>Encastré carré, Multi Lumen, non gradable (PSU)</b>						
RC136B G4 36_45_60S/840 PSU W60L60 OC	3 600/4 500 6/000	23/29/38,5	157	4 000	80	764163 99
<b>Encastré carré, Multi Lumen, gradation DALI 2 (PSD)</b>						
RC136B G4 34_43_57S/830 PSD W60L60 OC	3 400/4 300/5 700	23/29/38,5	148	3 000	80	764125 99
RC136B G4 36_45_60S/840 PSD W60L60 OC	3 600/4 500/6 000	23/29/38,5	157	4 000	80	764149 99
<b>Encastré carré, gradation Interact (WIA)</b>						
RC136B G4 43S/840 WIA W60L60 OC	4 300	27,5	156	4 000	80	764194 99

# CoreLine Panel gen6

Ce luminaire est entièrement configurable et offre une large variété de combinaisons. Veuillez noter que certaines options ne sont pas compatibles entre elles, notre configurateur en ligne « Pionniers de la lumière » vous aidera à valider la configuration adaptée à votre projet.

## Dimensions

- 600x600 mm
- 300x1 200 mm

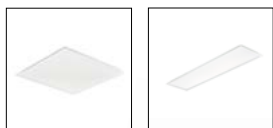

## Couleurs et finitions

- Blanc RAL 9003

## Montage

- Encastré dans plafond VPC
- Encastré dans plafond à découpe PCV (avec accessoires en option)
- Suspendu (avec accessoires en options)
- Plafonnier (avec accessoires en options))

## Indices de Protection

- IK03
- IP20 (Versions SIA)
- IP20 face arrière / IP44 face avant (Versions PSU, PSD et WIA)



## Éclairage

### Temp. de couleur

- 3 000 K
- 4 000 K

### Flux

- 2 900 lm
- 3 400 lm
- 3 600 lm
- 4 000 lm
- 4 300 lm

### Efficacité

- Jusqu'à 160 lm/W en version Ultra-Efficace (UE)
- Jusqu'à 140 lm/W en version standard

### Drivers

- On-OFF (PSU)
- Gradable DALI-2 (PSD)
- Connexion sans fil au système Interact (WIA)
- Avec capteur intégré Interact Ready (SIA)

### Connecteurs

- Connecteur rapide 3 pôles
- Connecteur rapide 5 pôles
- Wieland 3 pôles (W3)
- Wieland 5 pôles (W5)

### Confort visuel

- UGR19
- UGR22

### IRC

- 80



### Capteurs

- Capteur Interact SNS210IA intégré au luminaire (SIA)

### Accessoires et Options

- Cadre saillie pour installation en plafonnier
- Câble de suspension
- Clips d'encastrement pour faux plafond plâtre
- Filin de sécurité
- Accessoire décoratif DecoPlate pour changer et améliorer l'esthétique du luminaire



# CoreLine Panel gen6 RC132V G6

2 900 lm  
à 4 800 lm

160 lm/W

50 000 h  
L905% à  
50 000 h

Classe II



650°C



IK02



IK03



IP44



IP20



CEE



Enec

interact  
ready

## PHILIPS



## La référence performance/prix pour les applications standards

- Économies d'énergie grâce à une haute efficacité lumineuse (jusqu'à 160 lm/W) et une longue durée de vie de 50 000 h (L90)
- Installation facile grâce au connecteur rapide détachable, avec repiquage par défaut
- Maximisez les économies d'énergie grâce aux versions connectées Interact, équipées de capteurs de présence et de luminosité
- Disponible en version All-in : multi-puissance, multi-température de couleur, UGR19 et UGR22
- Également disponible en version non gradable IP65, certifiée ISO 14644-1 (Classe 01), pour les applications en salles blanches
- Gamme en stock pour répondre rapidement aux besoins de vos projets

Tertiaire

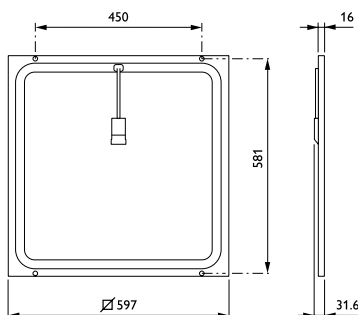

Version 600 x 600 - Dimensions en mm

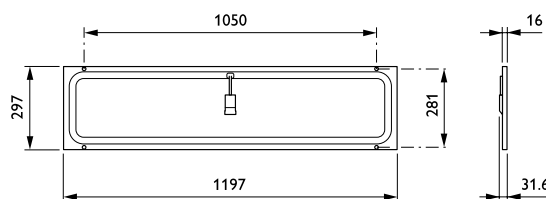

Version 300 x 1 200 - Dimensions en mm

Sélection de codes produit non exhaustive, nous consulter

Désignation	Flux syst. (lm)	Puiss. syst. (W)	Eff. syst. (lm/W)	Temp. de couleur (K)	Faisceau (°)	Code
<b>Versions non gradables &amp; gradables DALI 2, Panel carré, UGR19 (OC)</b>						
RC132V G6 36S/840 PSU W60L60 OC	3 600	26	138	4 000	90°	735125 99
RC132V G6 36S/840 PSD W60L60 OC	3 600	26	138	4 000	90°	735156 99
<b>Version non gradable All-in, Panel carré, non gradable (PSU), UGR19 (OC)</b>						
RC132V G6 29_36_43S/830_40 PSU W60L60 OC	2 900/3 600/4 300	22/26/31	141	3 000/4 000	90°	735187 99
<b>Versions non gradables &amp; gradables DALI 2, Panel rectangulaire, UGR19 (OC)</b>						
RC132V G6 36S/840 PSU W30L120 OC	3 600	26	138	4 000	90°	735149 99
RC132V G6 36S/840 PSD W30L120 OC	3 600	26	138	4 000	90°	735170 99
<b>Versions non gradables Ultra-Efficace, Panel carré, non gradable (PSU), UGR19 (OC)</b>						
RC132V G6 36S/UE840 PSU W60L60 OC	3 600	22,5	160	4 000	90°	749825 99
<b>Version Interact ready, Panel carré Interact ready avec multicapteur de présence / luminosité intégré (IA4), UGR19 (OC)</b>						
RC132V G6 43S/840 SIA W60L60 OC IA4	4 300	32	132	4 000	90°	588592 00

# Lignes lumineuses Plafonniers Suspensions

Comparez les caractéristiques de notre sélection de lignes lumineuses, plafonniers et suspensions classées de la solution la plus évoluée à la solution la plus simple.

Tertiaire



5 ans

## Montée en gamme

### Lignes lumineuses

#### Puzzle myCreation



- Effet de lumière continue
- Idéal pour la mise en lumière des bureaux et lieux de travail
- Imprimé avec du matériel PET recyclé à 75 %

#### TrueLine Plafonnier/suspension



- Excellentes performances et qualité d'éclairage très élevée
- Design fin et élégant avec possibilité de mise en ligne
- Conçu pour l'économie circulaire

#### KeyLine Plafonnier/suspension



- Bon compromis Performance/Prix pour des lignes lumineuses fines et élégantes

### Plafonniers et Suspensions

#### Essential myCreation



- Connectivité intelligente avec capteurs intégrés, sans encombrer le plafond
- Fabrication 3D avec matériaux recyclés, pour un choix écoresponsable

#### FlexBlend plafonnier/suspension



- Excellent confort d'éclairage grâce aux différentes optiques (Opale/texturée/MLO brevetée)
- Possibilité de mise en ligne
- Possibilité d'éclairage direct/indirect

#### CoreLine plafonnier gen4



- Le plafonnier 3 en 1 Multilumen avec la possibilité de choisir entre 3 niveaux de flux grâce à un commutateur à l'arrière du luminaire

Flux syst.	Eclair. Direct/ Indirect possible	Eff. Lum. max	Durée de vie	Confort visuel	IRC	Lumi-nance	Couleur de finition	Dimensions (mm)	Connectivité
5 000 lm ↑↑↑ 4 200 lm		157 lm/w	72 000 h L80	UGR19	90	<3 000 cd/m <sup>2</sup>	Transparent	1 230 1 511	On-Off DALI 2 interact ready (fonctionne avec capteur déporté)
9 800 lm ↑↑↑ 1 000 lm	✓	185 lm/w	50 000 h L90	UGR 19	90 80 version Bio-Up	<3 000 cd/m <sup>2</sup>	Blanc RAL 9003 Noir RAL 9004 Aluminium	570 1130/1170 1410/1450 2 250/2 290 2 810/2 850	On-Off DALI 2 interact ready (fonctionne avec capteur déporté)
5 000 lm ↑↑↑ 900 lm		144 lm/w	50 000 h L90	UGR 19	80	<3 000 cd/m <sup>2</sup>	Blanc RAL 9003 Noir RAL 9004 Aluminium	600 1 200 1 500 600x600 (version SM350X)	On-Off DALI 2 interact ready (fonctionne avec capteur déporté)
8 000 lm ↑↑↑ 1 900 lm		152 lm/w	50 000 h L90	UGR 19 UGR 22	90 Tunable White	<3 000 cd/m <sup>2</sup>	Blanc satiné 9003 Noir satiné 9004 Gris satiné 9006 Cappuccino satiné Laiton satiné Bronze satiné	580 390	On-Off DALI 2 interact ready (fonctionne avec capteur déporté)
5 200 lm ↑↑↑ 2 100 lm	✓	160 lm/w	50 000 h L80	UGR 19 UGR 22	80	<3 000 cd/m <sup>2</sup>	Blanc RAL 9003 Noir RAL 9004 Aluminium	200x1200 200x1470 1200 1500	On-Off DALI 2 interact ready (fonctionne avec capteur déporté)
6 800 lm ↑↑↑ 3 400 lm		160 lm/w	50 000 h L90	UGR 19 UGR 25	80	<3 000 cd/m <sup>2</sup>	Blanc RAL 9003	200x1 200 200x1 570	On-Off DALI 2 interact ready (fonctionne avec capteur déporté)

# Puzzle myCreation

Ce luminaire est entièrement configurable et offre une large variété de combinaisons. Veuillez noter que certaines options ne sont pas compatibles entre elles, notre configurateur en ligne vous aidera à valider la configuration adaptée à votre projet.

Tertiaire

## Dimensions

- 1 230 x 69 mm
- 1 510 x 69 mm

## Poids

- 2,5 kg
- 3 kg

## Couleurs et finitions

- Transparent



## Code de configuration

**TCPZ00i**

## Montage

- Suspension, 2 fils SM2/SW2
- Suspension 2 fils et profil en T SM2T



## Indices de Protection

- IP20
- IK04

## Éclairage

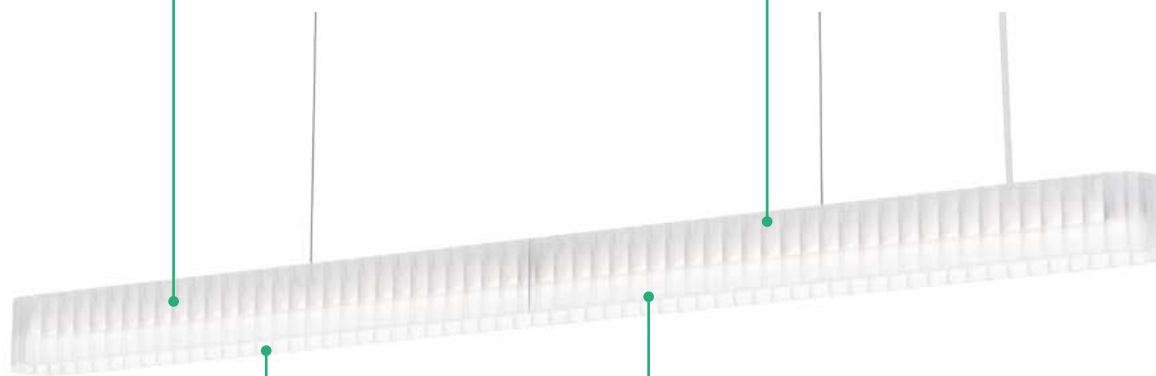

## Temp. de couleur

- 3 000 K
- 4 000 K

## Flux

- 4 200 lm
- 5 000 lm

## Efficacité

- Jusqu'à 157 lm/W

## Optiques

- WB-OC

## Confort visuel

- UGR19

## IRC

- 90

## Drivers

- On-OFF (PSU/PSU-E)
- DALI Interact system ready (DIA/DIA-E)
- Interact/Sensor ready wireless (SIA/SIA-E)
- Connexion sans fil au système Interact (WIA/WIA-E)

## Capteurs

- U4 - SC200
- U5 - SC1500

# Puzzle myCreation



4 200 lm  
à 5000 lm



157 lm/W  
max



72 000 h  
à L80



10 %



Classe II



650°C



IK04



IP20



75% de  
matériaux  
recyclés

**interact**  
ready

**signify**  
**myCreation**

## Puzzle allie performance, durabilité et langage visuel audacieux

«Le design de Puzzle se caractérise par des formes claires et élégantes et une structure composée de cellules carrées, célébrant l'interaction entre la lumière et la structure. Grâce à l'impression 3D, nous minimisons les déchets et éliminons le besoin de moules lourds, ce qui se traduit par un processus de production plus efficace et plus écologique.» Florent Coirier - Designer du Puzzle

- Effet de lumière continue
- Très bonne efficacité lumineuse
- Imprimé avec du matériel PET recyclé à 75 %
- Maximisez les économies d'énergie grâce aux versions connectées Interact, équipées de capteurs de présence et de luminosité

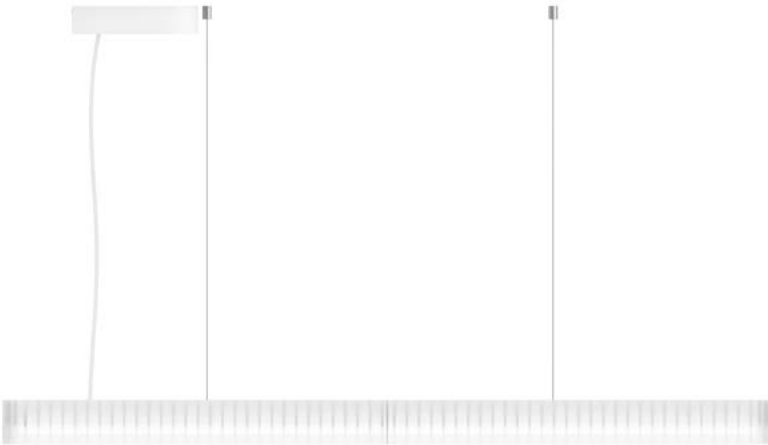

Configurateur  
myCreation

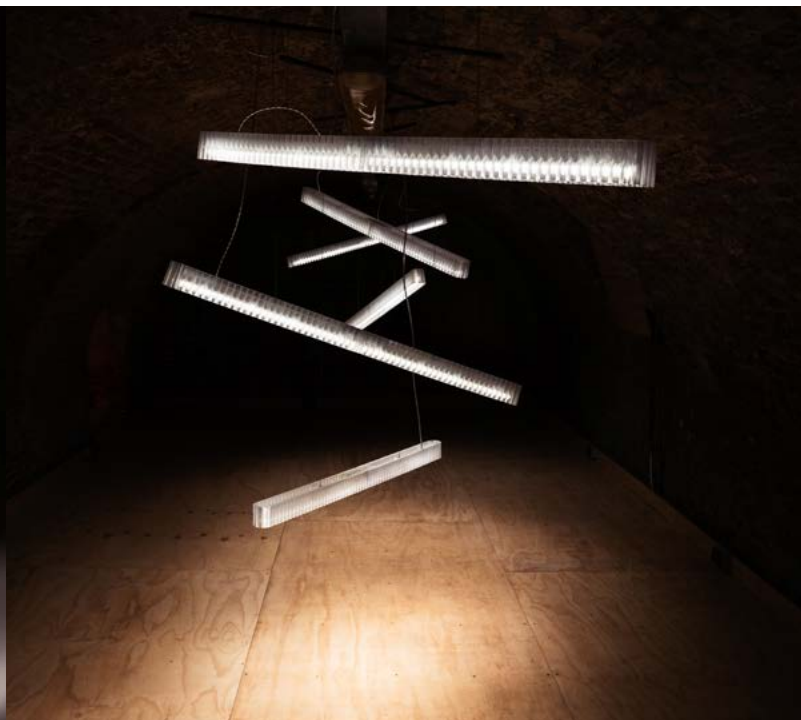
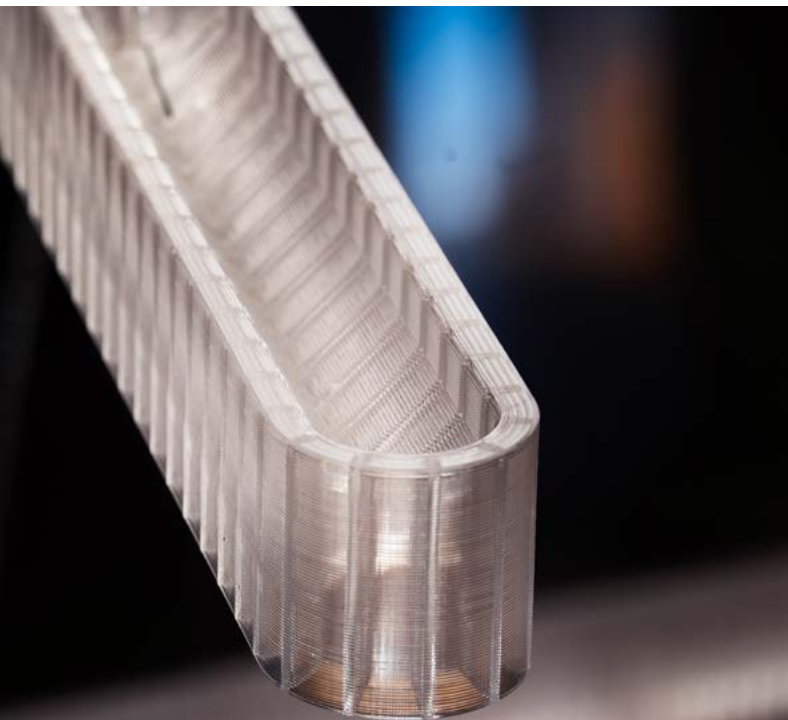

# TrueLine Plafonnier et Suspension

Ce luminaire est entièrement configurable et offre une large variété de combinaisons. Veuillez noter que certaines options ne sont pas compatibles entre elles, notre configurateur en ligne « Pionniers de la lumière » vous aidera à valider la configuration adaptée à votre projet.

## Versions

- Plafonnier (SM530C)
- Suspension (SP530P)

## Dimensions

- 570 mm
- 1 130/1 170 mm
- 1 410/1 450 mm
- 2 250/2 290 mm
- 2 810/2 850 mm

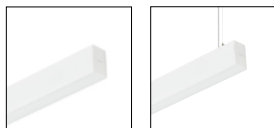

## Couleurs et finitions

- Blanc Ral 9003 (WH)
- Noir Ral 9004 (BK)
- Aluminium naturel anodisé

## Codes de configuration

**SM530Ci**

**SP530Pi**

## Montage

- Plafonnier
- Suspension

## Indices de Protection

- IK02
- IP20



## Capteurs

- U4 : Interact SC200
- U5 : Interact SC1500

## Éclairage

### Temp. de couleur

- 3 000 K
- 4 000 K
- BioUp
- Blanc Dynamique (Tunable White - TWH)

### Confort visuel

- UGR19
- Éclairage direct indirect UGR16 (version suspendue)

### Risque Photobio.

- Effet stroboscopique  $SVM \leq 0,4$
- Scintillement  $PstLM \leq 1$

### Flux

- 1 000 lm à 9 800 lm

### Efficacité

- Jusqu'à 185 lm/W

### IRC

- 90
- 80

### Drivers

- Dali (DEIA)
- Interact Sensor ready : capteur de présence et de luminosité intégré (SEIA)

### Connecteurs

- Connecteur poussoir PI3 : Push-in, 3 pôles
- Connecteur poussoir PI5 : Push-in, 5 pôles
- Connecteur poussoir PI5+PI2 : Push-in, 7 pôles

## Optiques

- Conforme aux espaces de bureaux (office Compliant : OC)
- Direct/Indirect OC
- Non conforme aux espaces de bureau non-Office Compliant : NOC)
- Direct/Indirect NOC
- Asymétrique



## Accessoires et Options

- 3 kits de suspension (SM2, SW2, SMTT)

# TrueLine Plafonnier et Suspension SM530/531/534C et SP530/532/533/534P

1000 lm à  
9 800 lm

185 lm/W

50 000 h  
L90

5 %



Classe 1



650°C



IK02



IP20



BAT-EQ-127



EneC plus

interact  
ready

## PHILIPS



## Une ligne lumineuse élégante pour tous les espaces tertiaires

- Design fin et élégant, avec une largeur de seulement 55 mm, idéal pour souligner les lignes architecturales et renforcer les perspectives
- Grande adaptabilité, grâce à un large choix de couleurs et de longueurs
- Confort visuel optimal pour les espaces de travail, notamment avec la version à éclairage direct et indirect (UGR < 16)
- Conçu pour les environnements exigeants en fidélité des couleurs, comme les salles de classe
- Température de couleur ajustable, pour accompagner le rythme circadien grâce à la version Tunable White
- Économies d'énergie maximisées, avec les versions connectées Interact, équipées de capteurs de présence et de luminosité
- Idéal pour l'éclairage des tableaux en milieu scolaire, avec la version à optique asymétrique

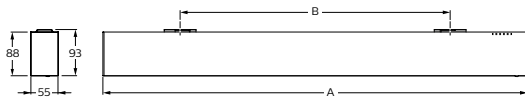
Version grise en suspension  
avec capteur Interact ready

Dimensions en mm	A	B
L1170	1170	1104
L1450	1449	1384
L2290	2294	2228
L2850	2854	2788

Solution configurable sur  
«Pionnier de la lumière»

Sélection de codes produit non exhaustive, nous consulter

Désignation	Flux syst. (lm)	Puiss. syst. (W)	Eff. syst. (lm/W)	Temp. de couleur (K)	Faisceau (°)	Code
<b>Plafonnier DIRECT UGR19, gradation DALI PSD, PI=poussoir</b>						
SM530C LED62S/940 PSD PI5 L2810 BK	6 200	44	141	4 000	80°	973015 00
<b>Autonome, DIRECT, UGR19, gradation DALI PSD, PI5 = Push-in 5 pôles, SM2 = suspension patère</b>						
SP530P LED34S/940 PSD PI5 SM2 L1130 BK	3 400	24,5	139	4 000	80°	972285 00
SP530P LED43S/940 PSD PI5 SM2 L1410 ALU	4 300	30,5	141	4 000	80°	972339 00
<b>Suspension, DIRECT/INDIRECT, UGR&lt;19, gradation DALI PSD, PI5 = Push-in 5 pôles, SM2 = suspension patère</b>						
SP532P LED47S/940 PSD PI5 SM2 L1410 ALU	4 700	34	138	4 000	80°	972544 00
SP532P LED47S/940 PSD PI5 SM2 L1410 BK	4 700	34	138	4 000	80°	972551 00
SP532P LED49S/940 PSD PI5 SM2 L1130 ALU	4 950	36,5	136	4 000	80°	972599 00
SP532P LED58S/940 PSD PI5 SM2 L1130 ALU	5 800	44	133	4 000	80°	972605 00

# KeyLine Plafonnier et suspension SM350C/SM350X



900 lm  
à 5 000 lm



144 lm/W



50 000 h  
L90



5 %



Classe 1



650 °C



IK02



IP20



SM350CI



IND-BA-116



CEE



interact  
ready

PHILIPS

Tertiaire



## La solution simplifiée pour créer des lignes lumineuses

- Design fin et épuré, pour une intégration discrète dans les environnements contemporains
- Personnalisation étendue grâce à un large choix de longueurs, de puissances lumineuses et de finitions (blanc, noir, aluminium)
- Installation flexible : en ligne autonome, en version suspendue ou en montage plafonnier
- Performance énergétique élevée : jusqu'à 144 lm/W
- Connectivité avancée avec la version Interact, permettant de configurer, piloter et suivre l'installation via une application dédiée



Version suspendue L1500 - Noir



Version coude



Solution configurable sur  
«Pionnier de la lumière»

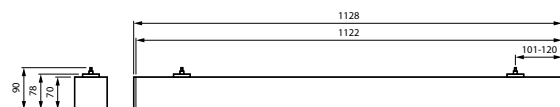

Version L1200 - Dimensions en mm

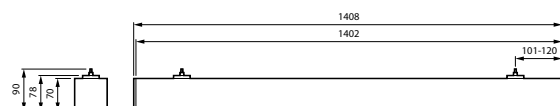

Version L1500 - Dimensions en mm

Sélection de codes produit non exhaustive, nous consulter

Désignation	Flux syst. (lm)	Puiss. syst. (W)	Eff. syst. (lm/W)	Temp. de couleur (K)	Faisceau (°)	Code
<b>Longueur = 1 200 mm, gradation DALI PSD, Blanc (WH), Gris (ALU) ou Noir (BK)</b>						
SM350C 27S/830 PSD PCS L1200 ALU	2 600	20	130	3 000	74 x 74	624368 00
SM350C 40S/840 PSD PCS L1200 ALU	4 200	30	133	4 000	74 x 74	624238 00
<b>Longueur = 1 500 mm, gradation DALI PSD, Blanc (WH), Gris (ALU) ou Noir (BK)</b>						
SM350C 50S/840 PSD PCS L1500 ALU	5 200	37,5	133	4 000	74 x 74	624498 00
<b>Longueur = 1 500 mm, Asymétrique, gradation DALI PSD, Blanc (WH)</b>						
SM351C 50S/840 PSD A PCS L1500 WH	5 200	38	142	4 000	Asymétrique	615212 00
<b>Longueur = 1 500 mm, Asymétrique, non gradable PSU, Blanc (WH)</b>						
SM351C 50S/840 PSU A PCS L1500 WH	5 200	36,5	137	4 000	Asymétrique	615205 00
<b>Angle en L, gradation DALI PSD, Blanc (WH), Gris (ALU) ou Noir (BK)</b>						
SM350X 27S/840 PSD L60L60 PCS ALU	2 900	20	135	4 000	74 x 74	624528 00
SM350X 27S/840 PSD L60L60 PCS BK	2 900	20	135	4 000	74 x 74	624542 00
SM350X 27S/840 PSD L60L60 PCS WH	2 900	20	135	4 000	74 x 74	624535 00



Désignation	Code
<b>Câble d'alimentation argenté 3 pôles 1,7m</b>	
SP35OZ C1700P3 SI	624139 00
<b>Câble d'alimentation argenté 5 pôles 1,7m</b>	
SP35OZ C1700P5 SI	624146 00
<b>Supports pour montage direct au plafond (2 pièces)</b>	
SP35OZ CMB	624092 00
<b>Pièce de couplage</b>	
RC330Z CP	624085 00
<b>Capots, set de 2 pièces incluant les vis, blanc (WH), gris (SI) ou noir (BK)</b>	
SP35OZ EP BKI	624061 00
SP35OZ EP SI	624078 00
SP35OZ EP WH	624061 00
<b>Kit suspension, 2 câbles de suspension, 2 chevilles pour plafond, couvercle plafond, blanc (WH) ou gris (SI)</b>	
SP35OZ SM2 SI	624115 00
SP35OZ SM2 WH	624108 00
<b>Kit suspension, 2 câbles de suspension, 2 chevilles pour plafond</b>	
RC330Z SW2	624122 00



# Essential myCreation

Ce luminaire est entièrement configurable et offre une large variété de combinaisons. Veuillez noter que certaines options ne sont pas compatibles entre elles, notre configurateur en ligne vous aidera à valider la configuration adaptée à votre projet.

Tertiaire



## Couleurs

- Blanc satiné (9003) WH401
- Gris satiné (9006) GR402
- Noir satiné (9004) BK402
- Bronze satiné BZ410
- Laiton satiné BS410
- Cappuccino satiné BR401

## Finitions

- Lignes fines T102
- Lignes naturelles T204
- Frost T304
- Triangles T305
- Dunes T404
- Quilt T430
- Pli T432

## Montage

- Plafonnier (P)
- Suspension (S)
- Option VPC

## Indices de Protection

- IP20
- IK04



## Dimensions

- 390x85 mm Medium
- 580x85 mm Large

## Poids

- 2 kg Medium
- 3 kg Large

## Code de configuration

**TCBR02i**

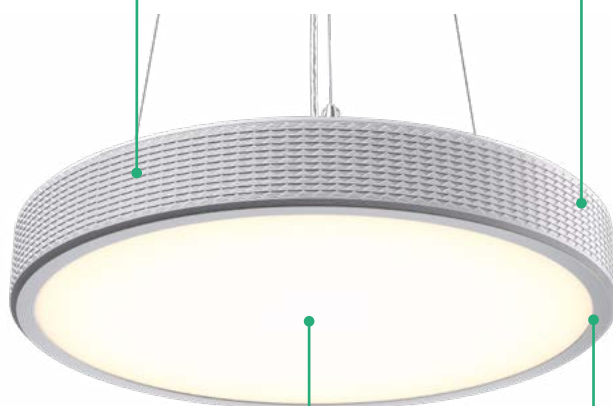

## Éclairage

### Temp. de couleur

- 3 000 K
- 4 000 K
- Tunable White 2 700-6 500 K

### Confort visuel

- UGR19
- UGR22

### Flux

- 1 900 lm
- 3 000 lm
- 3 400 lm
- 4 200 lm
- 4 600 lm
- 4 800 lm
- 5 000 lm
- 7 000 lm
- 8 000 lm

### IRC

- 90

### Efficacité

- Jusqu'à 152 lm/W

### Drivers

- On-OFF (PSU)
- DALI Interact system ready (DIA)
- Interact/Sensor ready wireless (SIA)

## Capteurs

- IA4 – SC200
- IA5 – SC1500

## Optiques

- Polycarbonate opale (PCO)
- Micro-optiques hexagonale UGR22 (MXO)
- Micro-optiques hexagonale UGR19 (MXO OC)

# Essential myCreation



1900 lm  
à 8000 lm



152 lm/W



50 000 h  
à L90



1 %



Classe II



65°C



IK04



IP20



65% de  
matériaux  
recyclés



signify  
myCreation



Version plafonnier

## La solution d'éclairage circulaire à personnaliser

- Essential est une gamme de solutions d'éclairage imprimées en 3D, offrant une fonctionnalité inégalée et une personnalisation adaptée à tous les styles
- Optez pour cette solution sans compromis sur le design, la performance, la fonctionnalité ou la durabilité
- Composez votre luminaire parmi 36 combinaisons possibles : 6 couleurs et 6 textures
- Maximisez les économies d'énergie avec les versions connectées Interact, équipées de capteurs de présence et de luminosité intégrés discrètement
- Trois tailles et quatre options de montage pour une flexibilité maximale
- Fabrication 3D avec au moins 65 % de matériaux recyclés, pour un choix écoresponsable
- Option VPC pour une intégration facile dans les plafonds sans rebord
- Excellente efficacité lumineuse : jusqu'à 152 lm/W



Configurateur  
myCreation

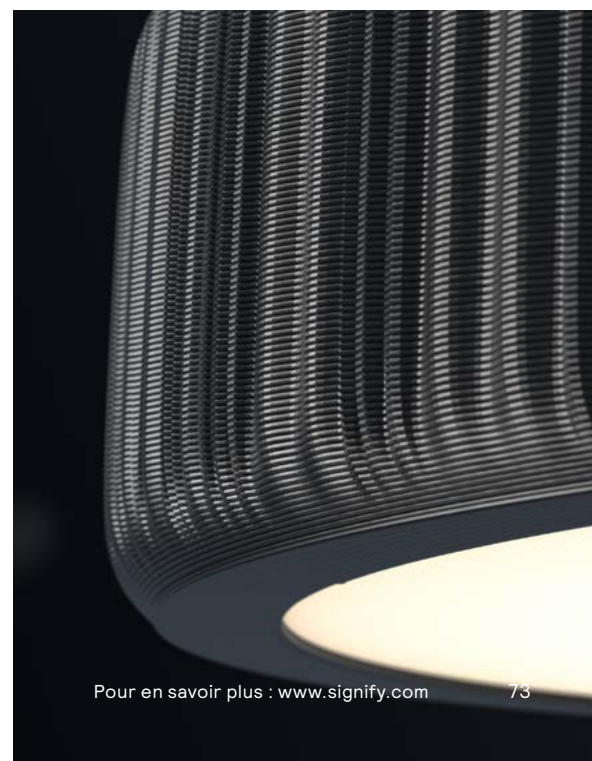



# FlexBlend Plafonnier-Suspension SM340C/SP340P

2 100 lm  
à 5 200 lm140 lm/W  
max50 000 h  
L80

5 %



Classe 1



850°C



650°C



IK02



IP20



BAT-EQ-127



EneC plus

interact  
ready

## PHILIPS

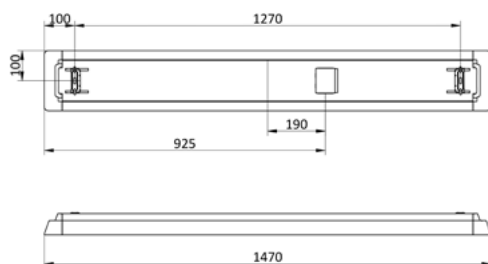

Dimensions en mm

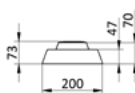

## Eclairage Direct / Indirect pour améliorer le confort visuel

- Double possibilité d'installation en montage suspendu ou plafonnier sur un même modèle, pour une adaptation optimale aux contraintes du site
- Mise en ligne possible et optimisée avec jusqu'à 40 luminaires sur un même disjoncteur
- Luminaire adapté aux environnements où la fidélité des couleurs est essentielle, comme les salles de classe
- Confort visuel optimal pour les espaces de travail, notamment grâce à la version à éclairage direct et indirect
- Choix d'optiques variées : Opale, Texturée PCS ou MLO pour répondre à tous les besoins en matière de distribution lumineuse et de confort
- Économies d'énergie maximisées avec les versions connectées Interact, intégrant des capteurs de présence et de luminosité

Solution configurable sur  
«Pionnier de la lumière»

Sélection de codes produit non exhaustive, nous consulter

Désignation	Flux syst. (lm)	Puiss. syst. (W)	Eff. syst. (lm/W)	Temp. de couleur (K)	Faisceau (°)	Code
<b>Plafonnier 1200 mm, gradation DALI PSD, MLO = Micro-Lentille, PCS = Optique texturée</b>						
SM340C 36S/940 PSD PCS L120 WH	3 600	26,5	136	4 000	120 °	103955 00
SM340C 36S/940 PSD MLO L120 WH	3 600	35	103	4 000	120 °	103979 00
<b>Plafonnier 1500 mm, gradation DALI PSD, MLO = Micro-Lentille, PCS = Optique texturée, O = Opale</b>						
SM340C 35S/940 PSD PCS L150 BK	3 500	25	140	4 000	120 °	103634 00
SM340C 35S/940 PSD PCS L150 SI	3 500	25	140	4 000	120 °	103627 00
SM340C 35S/940 PSD PCS L150 WH	3 500	25	140	4 000	120 °	103610 00
<b>Suspension 1200 mm, gradation DALI PSD, MLO = Micro-Lentille, PCS = Optique texturée</b>						
SP340P 36S/940 PSD MLO SMT L120 WH	3 600	35	103	4 000	120 °	103894 00
SP340P 36S/940 PSD PCS SMT L120 WH	3 600	26,5	136	4 000	120 °	103870 00
<b>Suspension Direct/Indirect 1200 mm, gradation DALI PSD, MLO = Micro-Lentille, PCS = Optique texturée, O = Opale</b>						
SP342P 48S/940 PSD MLO SMT L120 WH	4 800	44,5	108	4 000	120 °	103931 00
<b>Suspension Direct/Indirect 1500 mm, gradation DALI PSD, MLO = Micro-Lentille, PCS = Optique texturée, O = Opale</b>						
SP342P 45S/940 PSD O SMT L150 WH	4 500	37,5	120	4 000	120 °	103788 00
SP342P 45S/940 PSD PCS SMT L150 BK	4 500	35	129	4 000	120 °	103672 00
SP342P 45S/940 PSD PCS SMT L150 SI	4 500	35	129	4 000	120 °	103665 00
SP342P 45S/940 PSD PCS SMT L150 WH	4 500	35	129	4 000	120 °	103658 00

# CoreLine Plafonnier gen4 SM136V G4



3 400 lm  
à 6 800 lm



160 lm/W



50 000 h  
L90



5% à  
50 000 h



Classe II



650°C



IK03



IP20

Côté  
driver



IP44



BAT-EQ-127



**interact  
ready**

Tertiaire

**PHILIPS**



## Le plafonnier LED alliant performance, simplicité et flexibilité sur site

- Économies d'énergie grâce à une haute efficacité lumineuse, jusqu'à 160 lm/W
- Gamme disponible en stock pour répondre rapidement aux besoins de vos projets
- Large choix de flux lumineux, de 3 400 à 6 800 lm, sélectionnable via un commutateur pour une flexibilité maximale à l'installation
- Très bon confort lumineux (UGR ≤ 19) grâce aux vasques micro-prismatiques, idéal pour les bureaux et les salles de classe, également disponible avec vasque dépolie (UGR ≤ 25), idéale pour une uniformité lumineuse dans les zones de circulation
- Disponible en deux formats – 200x1 200 mm et 200x1 570 mm – idéal pour un remplacement 1 pour 1 des plafonniers conventionnels
- Maximisez les économies d'énergie avec les versions connectées Interact

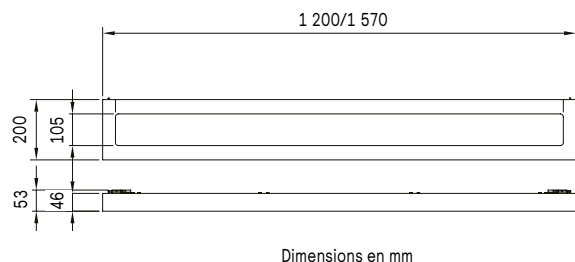

Connecteur rapide sans outil accessible facilement à l'arrière du produit

Sélection de codes produit non exhaustive, nous consulter

Désignation	Flux syst, (lm)	Puiss, syst, (W)	Eff, syst, (lm/W)	Temp, de couleur (K)	Faisceau (°)	Code
<b>Plafonnier 200x1 200 mm, non-gradable (PSU) ou gradable DALI (PSD), UGR19 (OC)</b>						
SM136V G4 36_45_60S/840 PSU W20L120 OC	3600/4500/6000	23/29/38,5	157	4 000	80°	<b>764224 99</b>
SM136V G4 36_45_60S/840 PSD W20L120 OC	3600/4500/6000	23/29/38,5	157	4 000	80°	<b>764248 99</b>
<b>Plafonnier 200x1 570 mm, non-gradable (PSU) ou gradable DALI (PSD), UGR25 (NOC)</b>						
SM136V G4 36_45_60S/840 PSU W20L120 NOC	3600/4500/6000	23/29/38,5	157	4 000	100°	<b>764217 99</b>
<b>Plafonnier 200x1 570 mm, non-gradable (PSU) ou gradable DALI (PSD), UGR19 (OC)</b>						
SM136V G4 36_45_68S/840 PSU W20L157 OC	3600/4500/6800	22,5/29/43,5	160	4 000	80°	<b>764279 99</b>
SM136V G4 36_45_68S/840 PSD W20L157 OC	3600/4500/6800	22,5/29/43,5	160	4 000	80°	<b>764293 99</b>
<b>Plafonnier 200x1 200 mm, gradable Interact (WIA), UGR19 (OC)</b>						
SM136V G4 43S/840 WIA W20L120 OC	4 300	27,5	156	4 000	80°	<b>764262 99</b>



# Downlights

Tertiaire

Comparez les caractéristiques de notre sélection de Downlights classés de la solution la plus évoluée à la solution la plus simple.



Garantie 5 ans

## Montée en gamme

### LuxSpace gen3 Compact



- La meilleure performance (Combinaison idéale entre efficacité, confort lumineux et design)
- Large choix de finitions

### GreenSpace Downlight



- La solution flexible et performante
- Dimensions sur mesure avec la version Perfect Fit myCreation

### CoreLine Downlight gen5























- Le bon rapport qualité prix sur des applications standards

### CoreLine SlimDownlight gen4



- Luminaire 2 en 1 avec 2 températures de couleurs intégrées
- Design ultra plat pour une intégration aisée dans tous les faux-plafonds

Diamètre d'encastrement	Finition	Flux syst.	Efficacité lumineuse max.	Durée de vie	Confort visuel	IRC max	Connectivité
Ø 150 mm Ø 200 mm Ø 225 mm Ø 240 mm Disponible en version carrée	5 réflecteurs disponibles : C (Miroir Brillant) M (Mat) FLR (à facettes) WR (Blanc) BKR (noir)	6 000 lm  2 000 lm		50 000 h <b>L90</b>	UGR 19 UGR 22		On-Off   (fonctionne avec capteur déporté)
Ø 150 mm Ø 280 mm Sur mesure via impression 3D PerfectFit	1 réflecteur disponible : Aluminium Brillant(C)	4 000 lm  700 lm		50 000 h <b>L80</b>	UGR 19 UGR 22 UGR 27 (vasque opale)		On-Off   (fonctionne avec capteur déporté. Possibilité d'intégration d'un multicapteur sur demande)
Ø 150 mm Ø 200 mm	2 réflecteurs disponibles : Blanc (WR) Aluminium (UGR19)	2 350 lm  1 000 lm		50 000 h <b>L80</b>	UGR 19 (réflecteur Aluminium) UGR 25 (réflecteur Blanc)		On-Off   (fonctionne avec capteur déporté)
Ø 80 mm Ø 155 mm Ø 205 mm	Pas de réflecteur : surface de lumière uniforme	2100 lm  1 150 lm		50 000 h <b>L80</b>	UGR 28		On-Off   (fonctionne avec capteur déporté)

# LuxSpace gen3 Compact

Ce luminaire est entièrement configurable et offre une large variété de combinaisons. Veuillez noter que certaines options ne sont pas compatibles entre elles, notre configurateur en ligne « Pionniers de la lumière » vous aidera à valider la configuration adaptée à votre projet.

Tertiaire

## Versions

- Compact



## Dimensions

- Ø 200 mm
- Ø 225 mm avec collerette
- Ø 240 mm avec collerette

## Couleurs et finitions

- Blanc RAL 9003 (WH)
- Gris RAL 9006 (SI)
- Noir RAL 9004 (BK)

## Codes de configuration

**DN610Bi**



## Indices de Protection

- IK02
- IP20
- IP54 avec fermeture en verre clair ou opal (PG ou PGO)



Brillant (C)

Réflecteur à facette (FLR)



Réflecteur Mat (M)

Réflecteur blanc (WR)

Réflecteur noir (BKR)

## Éclairage

### Temp. de couleur

- 3 000K
- 4 000K
- Blanc dynamique (Tunable White) 2 700 K à 6 500k K

### Éclairage de secours :

- Éclairage de sécurité Pro (3 h) - ELP3
- Éclairage de sécurité Dali (3 h) - ELD3

### Flux

- 2 000 lm
- 2 400 lm
- 4 000 lm
- 6 000 lm

### IRC

- 90
- 80

### Efficacité

- Jusqu'à 185 lm/W

### Drivers

- On-OFF (PSU-E)
- ON-OFF compatible courant continu (PSE-E)
- Gradable DALI 2 (PSD-E)
- Gradable Dali-2 compatible courant continue (PSED-E)
- Gradable Dali-2 prêt pour le système Interact (DIA-E)
- Connexion sans fil au système Interact (WIA)

## Optiques

- Brillant (C)
- Réflecteur Matt (M)
- Réflecteur à facette (FLR)
- Réflecteur blanc (WR)
- Réflecteur noir (BKR)

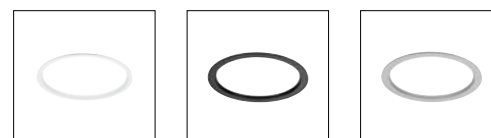

## Accessoires

- Collerette d'adaptation : 225 mm (RAD225) et 240 mm (RAD240)

## LuxSpace gen3 Compact DN610B

2 000 lm  
à 6 000 lm

185 lm/W

50 000 h  
L90

0,5



Classe II



650°C



IK02



IP20



IP54



CEE

Version  
PG/PGOinteract  
readysignify  
myCreationExiste en version Mini  
Ø 150 mm (gen2  
uniquement) nous consulterExiste en version carré  
(gen2 uniquement)  
nous consulterLe downlight le plus performant  
avec le plus large choix de finitions

- Excellente efficacité lumineuse, jusqu'à 185 lm/W, pour une solution performante et très économe
- Puissance élevée jusqu'à 6 000 lm, idéale pour les grandes hauteurs
- Trois finitions disponibles : blanc, gris et noir
- Choix de réflecteurs selon les besoins : brillant, mat, facettes, blanc ou noir
- Température de couleur ajustable pour accompagner le rythme circadien, grâce à la version Tunable White
- Maintenance simplifiée avec driver, LED et réflecteur facilement remplaçables
- Version sans collerette pour une pose affleurante dans les plafonds en plâtre (RML)
- Adapté aux environnements sanitaires grâce à la version IP54 avec vasque de fermeture
- Maximisez les économies d'énergie avec les versions connectées Interact

Tertiaire

Sélection de codes produit non exhaustive, nous consulter

Désignation	Flux syst. (lm)	Puiss. syst. (W)	Eff. syst. (lm/W)	Temp. de couleur (K)	Faisceau (°)	Code
<b>Ultra Efficace, 4 000 K, gradation (DIA-E), réflecteur Alu Brillant (C), collerette Blanche (WH)</b>						
DN610B 20S/840UE DIA-E C WH	2 200	13	169	4 000		836112 00
<b>Ultra Efficace, 4 000 K, non gradable (PSU-E), réflecteur Alu Brillant (C), collerette Blanche (WH) diamètre 225 mm</b>						
DN610B 20S/840UE PSU-E C RAD225 WH	2 000	11	185	4 000		836389 00
<b>Ultra Efficace, 4 000 K, non gradable (PSU-E), réflecteur Alu Brillant (C), collerette Blanche (WH) diamètre 240 mm</b>						
DN610B 20S/840UE PSU-E C RAD240 WH	2 000	11	185	4 000		836396 00
<b>Ultra Efficace, 4 000 K, non gradable (PSU-E), réflecteur Alu Brillant (C), sans collerette pour plafond plâtre</b>						
DN610B 20S/840UE PSU-E C RML	2 000	11	185	4 000		836372 00
<b>Ultra Efficace, 4 000 K, gradation (PSD), réflecteur Alu Brillant (C), collerette Blanche (WH)</b>						
DN610B 24S/840UE PSD-E C WH	2 500	13,4	187	4 000		836051 00
<b>Ultra Efficace, 4 000 K, non gradable (PSU-E), réflecteur Alu Brillant (C), collerette Blanche (WH), fermeture verre clair (IP54)</b>						
DN610B 24S/840UE PSU-E C WH PG	2 500	13,4	187	4 000		835825 00
<b>Ultra Efficace, 4 000 K, non gradable (PSU-E), réflecteur Alu Brillant (C), collerette Blanche (WH), fermeture verre opal (IP54)</b>						
DN610B 24S/840UE PSU-E C WH PGO	2 500	13,4	187	4 000		835832 00
<b>Ultra Efficace, 4 000 K, non gradable (PSU), réflecteur à facettes (FLR), collerette Blanche (WH)</b>						
DN610B 24S/840UE PSU-E FLR WH	2 500	13,4	187	4 000		835702 00
<b>Ultra Efficace, 4 000 K, gradation (PSD), réflecteur Alu Brillant (C), collerette Blanche (WH)</b>						
DN610B 40S/840UE PSD-E C WH	4 200	26	162	4 000		836082 00
<b>Version Blanc dynamique (TWH) 2700-6 500 K, gradable (DIA), réflecteur alu brillant, collerette blanche</b>						
DN610B 40S/TWH DIA-E C WH	4 000	33	121	2 700 à 6 500		836433 00
<b>Ultra Efficace, 4 000 K, gradation (PSD), réflecteur Alu Brillant (C), collerette Blanche (WH)</b>						
DN610B 60S/840UE PSD-E C WH	5 900	37,5	157	4 000		836174 00

# GreenSpace myCreation

Ce luminaire est entièrement configurable et offre une large variété de combinaisons. Veuillez noter que certaines options ne sont pas compatibles entre elles, notre configurateur en ligne vous aidera à valider la configuration adaptée à votre projet.

## Dimensions PerfectFit

- Ø 170 mm
- Ø 175 mm
- Ø 180 mm
- Ø 185 mm
- Ø 190 mm
- Ø 195 mm
- Ø 200 mm
- Ø 205 mm
- Ø 210 mm
- Ø 215 mm
- Ø 220 mm
- Ø 225 mm
- Ø 230 mm
- Ø 235 mm
- Ø 240 mm
- Ø 245 mm
- Ø 250 mm
- Ø 255 mm

## Couleurs et finitions

- Blanc brillant (9003) recyclé WH281
- Gris satiné (9006) recyclé GR482
- Noir satiné (9004) recyclé BK482
- Blanc brillant (9003) WH201
- Gris satiné GR402
- Noir satiné (9004) BK402

## Code de configuration

**TCTTPI**

## Indices de Protection

- IP20
- IP54 avec verre de fermeture
- IK02



## Éclairage

### Temp. de couleur

- 3 000 K
- 4 000 K

### Flux

- 700 lm
- 1 100 lm
- 2 000 lm
- 3 000 lm
- 4 000 lm

### Efficacité

- Jusqu'à 148 lm/W

### Capteurs

- U4 - SC200
- U5 - SC1500

### Confort visuel

- UGR19
- UGR22
- UGR25

### IRC

- 90
- Premium White
- 80

### Drivers

- On-OFF (PSU-E)
- DALI DCDIM (PSD-E)
- Connexion sans fil au système Interact (WIA-E)

### Accessoires et Options

- verre de fermeture en polycarbonate clair (PCC) ou opale (PCO)
- Éclairage de sécurité :
  - ELP3 - Emergency Lighting Pro (3 h)
  - ELD3 - Emergency Lighting DALI (3 h)

### Connecteurs

- Wieland 3 pôles
- Wieland 3+2 pôles

# GreenSpace myCreation



700 lm  
à 4 000 lm



148 lm/W



50 000 h  
L80



1%



Classe II



650°C



IK02



IK06



IP20



IP54



CEE



Énergie



65% de  
matériaux  
recyclés



Interact  
ready

Signify  
myCreation



## Votre downlight sur mesure

- Solution idéale pour une rénovation rapide et facile : luminaires imprimés en 3D
- Intégration parfaite : downlights PerfectFit, adaptés à vos dimensions, sans besoin de collerette d'adaptation
- Économies immédiates : réduction des coûts dès l'installation
- Empreinte carbone réduite : jusqu'à 75% d'économies sur les émissions de CO2 (extraction, production, transport)
- Léger et facile à installer : 620 g (version TT200) contre près de 1 kg pour un produit comparable en aluminium
- Maximisez les économies d'énergie grâce aux versions connectées Interact, équipées de capteurs de présence et de luminosité



Solution configurable sur  
Signify myCreation

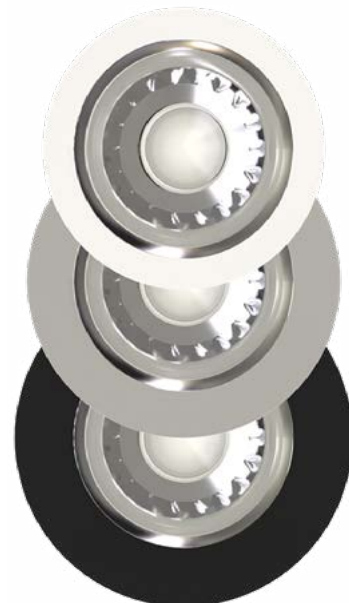
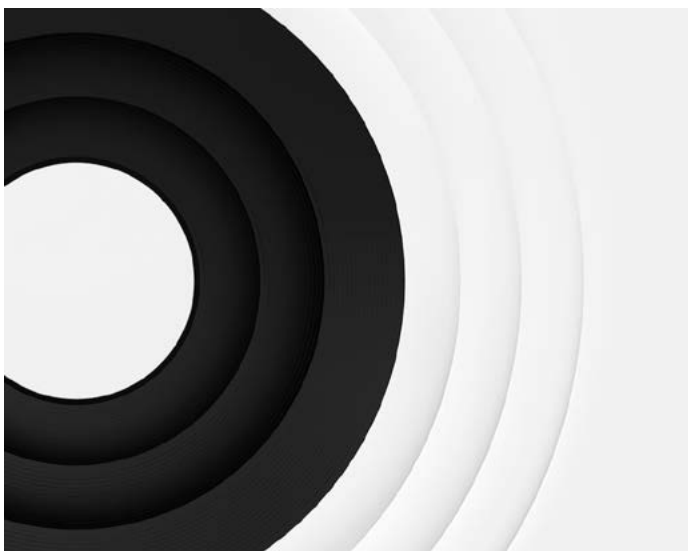

Tertiaire

# GreenSpace

Ce luminaire est entièrement configurable et offre une large variété de combinaisons. Veuillez noter que certaines options ne sont pas compatibles entre elles, notre configurateur en ligne vous aidera à valider la configuration adaptée à votre projet.

## Versions

- Mini (DN460/461/462)
- Compact (DN470/471/472)

## Dimensions

- Ø 150 mm
- Ø 200 mm



## Couleurs et finitions

- Blanc RAL 9003 (WH)
- Silver RAL 9006 (SI)
- Noir RAL 9004 (BK)

Code de configuration  
**DN460Bn**



## Indices de Protection

- IP20
- IP54 avec verre de fermeture
- IK02
- IK06 (fermeture PCC et PCO)



## Éclairage

### Temp. de couleur

- 3 000 K
- 4 000 K

### Flux

- 1 100 lm
- 2 000 lm
- 3 000 lm

### Efficacité

- Jusqu'à 147 lm/W

### IRC

- 80

## Accessoires et Options

- Verre de fermeture :
  - Polycarbonate clair (PCC)
  - Polycarbonate opal PCO
  - Verre clair (GCC)

## Connecteurs

- Installation rapide (repiquage par défaut, DC plug permettant de détacher le driver et le connecteur du luminaire)

## Drivers

- On-OFF (PSU-E)
- ON-OFF compatible courant continu (PSE-E)
- Gradable DALI 2 (PSD-E)
- Gradable Dali-2 prêt pour le système Interact (DIA-E)
- Connexion sans fil au système Interact (WIA)

## Optiques

- Grand brillant (C)

## GreenSpace DN460/461/462 – DN470/471/472

1100 lm  
à 3 000 lm

147 lm/W

50 000 h  
L80

1%



Classe II



750°C



IK02



IK06

Verre de  
fermeture

IP20



IP54

Verre de  
fermeture

CEE

Interact  
ready

PHILIPS

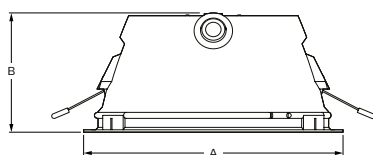
Le downlight durable  
et performant

- Conçu dans une démarche d'économie circulaire, en utilisant du polycarbonate recyclé, qui permet de réduire l'empreinte carbone jusqu'à 75 %
- Excellente efficacité lumineuse et confort visuel optimal grâce à un réflecteur en aluminium
- Installation rapide et facilitée avec un système de repiquage et un poids réduit
- Maximisez les économies d'énergie grâce aux versions connectées Interact

Solution configurable sur  
«Pionnier de la lumière»

Dimensions en mm	Hauteur	Diamètre
DN46xB	77	166
DN47xB	94	216

Sélection de codes produit non exhaustive, nous consulter

Désignation	Flux syst. (lm)	Puiss. syst. (W)	Eff. syst. (lm/W)	Temp. de couleur (K)	Faisceau (°)	Code
<b>UGR 22, IP54 (PCC), 3000K ou 4000K, sans gradation (PSU-E), réflecteur Alu Brillant (C), collerette Blanche (WH)</b>						
DN472B LED20S/840 PSU-E C PCC WH	2 000	16,8	125	4 000	120°	384715 00
<b>UGR 22, IP54 (PCC), 3000K ou 4000K, gradation Dali2 (PSD), réflecteur Alu Brillant (C), collerette Blanche (WH)</b>						
DN472B LED20S/840 PSD-VLC-E C PCC WH	2 100	16,8	125	4 000	120°	384739 00
<b>UGR 27, IP54 Opal (PCO), 3000K ou 4000K, sans gradation (PSU-E), réflecteur Alu Brillant (C), collerette Blanche (WH)</b>						
DN472B LED20S/840 PSU-E PCO WH	2 100	19,4	108	4 000	120°	793487 00
<b>UGR 19, 3000K ou 4000K, gradation Interact (WIA), réflecteur Alu Brillant (C), collerette Blanche (WH)</b>						
DN471B LED20S/840 WIA-E C WH P	1950	16,8	120	4000	120°	983093 00
<b>UGR 22, 3000K ou 4000K, gradation Interact (WIA), réflecteur Alu Brillant (C), collerette Blanche (WH)</b>						
DN470B LED20S/840 WIA-E C WH P	1950	16,8	120	4000	120°	983055 00
<b>UGR 22, IP54 (PCC), 3000K ou 4000K, gradation Interact (WIA), réflecteur Alu Brillant (C), collerette Blanche (WH)</b>						
DN472B LED20S/840 WIA-E C WH PCC P	1850	16,8	120	4000	120°	983130 00

# CoreLine Downlight gen5 Compact

Ce luminaire est entièrement configurable et offre une large variété de combinaisons. Veuillez noter que certaines options ne sont pas compatibles entre elles, notre configurateur en ligne « Pionniers de la lumière » vous aidera à valider la configuration adaptée à votre projet.

## Dimensions

- Ø 162 mm
- Ø 216 mm

## Couleurs et finitions

- Blanc RAL 9003

## Montage

- Encastré

## Indices de Protection

- IK02
- IP20
- IP54 (version vasque verre)



## Éclairage

### Temp. de couleur

- 3 000 K
- 4 000 K

### Flux

- 1000 lm
- 1200 lm
- 2000 lm
- 2350 lm

### Efficacité

- Jusqu'à 120 lm/W

### Confort visuel

- UGR19
- UGR25

### IRC

- 80

### Drivers

- On-OFF (PSU-E)
- Gradable DALI-2 (PSD-E)
- Connexion sans fil au système Interact (WIA-E)

### Connecteurs

- Connecteur rapide 3 pôles
- Connecteur rapide 5 pôles

## Accessoires et Options

- Réflecteur en aluminium pour améliorer le confort visuel (UGR19)
- Réflecteur blanc pour une diffusion plus large (UGR25)



# CoreLine Downlight gen5 Compact DN142B



1000 lm à  
2350 lm



120 lm/W  
max



50 000 h  
L80



5%  
à 50 000 h



Classe II



650°C



IK02



IP20



IP54

version  
vasque  
verre



CEE



Interact  
ready

## PHILIPS



Réflecteur aluminium



Réflecteur blanc

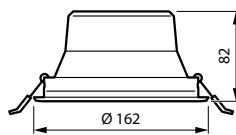
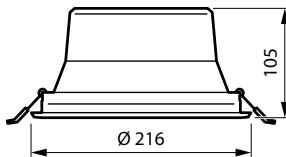

Dimensions en mm

## Le downlight efficace et confortable

- Gamme essentielle pour couvrir les besoins d'éclairage sans contrainte particulière
- Produit en stock pour répondre rapidement aux besoins de vos projets
- Frais de maintenance minimisés grâce à une durée de vie de 50 000 h (L80)
- Excellent confort lumineux avec absence de scintillement et versions UGR ≤ 19, idéales pour les applications bureaux (versions avec réflecteur aluminium)
- Installation rapide grâce au repiquage par défaut et au connecteur DC plug permettant de détacher facilement le driver du luminaire
- Adapté aux environnements sanitaires avec la version IP54 équipée d'une vasque de fermeture
- Maximisez les économies d'énergie grâce aux versions connectées Interact

Tertiaire

Sélection de codes produit non exhaustive, nous consulter

Désignation	Flux syst. (lm)	Puiss. syst. (W)	Eff. syst. (lm/W)	Temp. de couleur (K)	Faisceau (°)	Code
<b>Compact IP20, flux équivalent 2xPL-C 26W, non gradable (PSU-E), Réflecteur blanc UGR25 (WR) ou Réflecteur Aluminium UGR19 (UGR19)</b>						
DN142B 20S/830 PSU-E WR	2 350	19,2	122	3 000	80°	502970 99
DN142B 20S/830 PSU-E UGR19	2 300	19,2	120	3 000	60°	502956 99
DN142B 20S/840 PSU-E WR	2 350	19,2	122	4 000	80°	502932 99
DN142B 20S/840 PSU-E UGR19	2 300	19,2	120	4 000	60°	502918 99
<b>Compact IP54, flux équivalent 2xPL-C 26W, non gradable (PSU-E), Réflecteur blanc UGR25 (WR) ou Réflecteur Aluminium UGR19 (UGR19)</b>						
DN142B 20S/830 PSU-E WR IP54	2 350	19,2	122	3 000	80°	502963 99
DN142B 20S/830 PSU-E UGR19 IP54	2 300	19,2	120	3 000	60°	502949 99
DN142B 20S/840 PSU-E WR IP54	2 350	19,2	122	4 000	80°	502925 99
DN142B 20S/840 PSU-E UGR19 IP54	2 300	19,2	120	4 000	60°	502901 99



# CoreLine SlimDownlight gen4 DN145B

1150 lm  
à 2100 lm

120 lm/W



50 000 h L80

5% à  
50 000 h

Classe II



650°C



IK03



IP20



IP44

Côté  
driverinteract  
ready

## PHILIPS



## Le downlight ultra plat

- Design ultra-plat, compatible avec tous types de plafonds pour une intégration discrète
- Grande adaptabilité avec les trois dimensions, la température de couleur réglable sur site et les cadres de montage en saillie disponibles
- Surface lumineuse uniforme pour un rendu visuel agréable et homogène
- Économies d'énergie grâce à une bonne efficacité lumineuse, jusqu'à 120 lm/W
- Maximisez les économies d'énergie avec les versions DALI ou connectées Interact
- Gamme disponible en stock pour répondre rapidement aux besoins de vos projets

Tertiaire

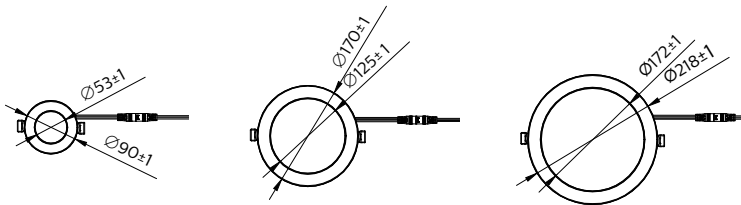

Version mini

Version medium

Version large

Dimensions en mm

Cadre pour montage  
en saillie diamètre 155 mmCadre pour montage  
en saillie diamètre 205 mmVue avec cadre pour  
montage en saillieCommutateur pour changer  
la température de couleur

Sélection de codes produit non exhaustive, nous consulter

Désignation	Flux syst. (lm)	Puiss. syst. (W)	Eff. syst. (lm/W)	Temp. de couleur (K)	Faisceau (°)	Code
<b>Encastré extra-plat, non gradable (PSU), blanc (WH)</b>						
DN145B LED10S/830_840 PSU WH	1150	9,5	120	3000/4000	90°	500419 99
DN145B LED20S/830_840 PSU WH	2100	17,5	120	3000/4000	90°	500426 99
<b>Encastré extra-plat, gradable DALI (PSD-E), blanc (WH)</b>						
DN145B LED20S/830_840 PSD WH	2100	18	117	3000/4000	90°	317001 99
<b>Encastré extra-plat, gradable Interact (WIA), blanc (WH)</b>						
DN145B LED20S/830_840 WIA WH	2100	17,5	120	3000/4000	90°	317025 99

# Hublots fonctionnels

Tertiaire

Comparez les caractéristiques de notre sélection de hublots, pour choisir la version la plus adaptée à vos besoins.



## Montée en gamme

CoreLine Hublot gen3 avec détecteur de mouvement intégré



- Optimisation accrue des consommations grâce au détecteur de présence/luminosité intégré (fonctionnement en autonome ou par groupe possible)
- Pour applications intérieures et extérieures (étanche, résistant aux UV, anti-vandal)
- Multiples choix de couleurs et de finitions
- Très bon rendement



CoreLine Hublot gen3



- Commutateur intégré pour adapter le flux et la température de couleur aux besoins
- Multiples choix de couleurs de finition
- Très bon rendement
- Pour applications intérieures et extérieures (étanche, résistant aux UV, anti-vandal)



5 ans

IP	IK	Flux Syst.	Eff. Lum. max	Durée de vie	Finitions possibles	Connectivité	Eligibilité CEE
IP65	IK10	4 000 lm ↑ 1 400 lm	140 lm/w	50 000 h L80	<p>Multiplés choix décoratifs : via collerettes clipsables en finition Noir (RAL9004), Gris (RAL9006), blanc (RAL9003), sans ou avec casquette pour orienter le flux au sol</p>	Non	Eligible à la fiche CEE BAR-EQ-110
IP65	IK10	4 050 lm ↑ 1 400 lm	140 lm/w	50 000 h L80	<p>Multiplés choix décoratifs : via collerettes clipsables en finition Noir (RAL9004), Gris (RAL9006), blanc (RAL9003), sans ou avec casquette pour orienter le flux au sol</p>	<p>On / Off</p>   <p>Uniquement sans capteur intégré</p>	Eligible à la fiche CEE BAT-EQ-127



## CoreLine Hublot gen3 WL140V

1400 lm  
à 4 000 lm

140 lm/W

50 000 h  
L805% à  
50 000 h

Classe II



650°C



IK10



IP65



CEE

BAT-EQ-127 BAR-EQ-110



CEE

interact  
ready

PHILIPS

Le Hublot LED multiapplications,  
robuste et économe en énergie

- Hublot robuste, résistant aux chocs (IK10), étanche (IP65), anti-UV et anti-vandale, adapté à toutes les applications extérieures et intérieures
- Trois coloris de collerettes décoratives disponibles : blanc, gris ou noir
- Disponible avec casquette coupe-flux pour un éclairage orienté uniquement vers le sol
- Maximisez les économies d'énergie grâce aux versions avec capteur de mouvement intégré, pour une gestion à l'unité (PSR MDU), par groupe (PSU MDU), ou via la version connectée Interact (sans capteur)
- Produit tout-en-un : multi-puissance et multi-température de couleur pour une adaptation optimale sur site pour chaque projet

Tertiaire

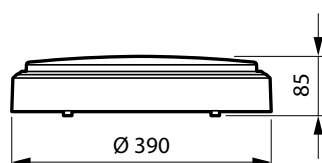

Dimensions en mm

Accessoires coupe flux  
demi lune blancAccessoires coupe flux  
demi lune grisAccessoires coupe flux  
demi lune noir

Sélection de codes produit non exhaustive, nous consulter

Désignation	Flux syst. (lm)	Puiss. syst. (W)	Eff. syst. (lm/W)	Temp. de couleur (K)	Faisceau (°)	Code
<b>Non gradable (PSU)</b>						
WL140V 14_24_40S/827_830_840 PSU WH	1 500/2 400/3 900	12/19/30	140	2 700/3 000/4 000	120	307132 99
<b>Non gradable (PSU) avec détecteur de mouvement (MDU), fonctionnement en autonome</b>						
WL140V 14_24_40S/827_830_840 PSU MDU WH	1 500/2 400/3 900	12/19/30	140	2 700/3 000/4 000	120	307149 99
<b>Gradable par coupure de phase (PSR), avec détecteur de mouvement (MDU), fonctionnement en autonome ou groupé</b>						
WL140V 14_24_40S/827_830_840 PSR MDU WH	1 500/2 400/3 900	12/19/30	140	2 700/3 000/4 000	120	307156 99
<b>Gradable, Interact Ready (WIA)</b>						
WL140V 40S/827_830_840 WIA WH	4 050	29	140	2 700/3 000/4 000	120	307170 99

# 02

## Commerces et Hôtellerie





# L'éclairage au service de l'expérience client et de la performance

L'éclairage est un véritable levier stratégique dans l'aménagement des commerces comme des établissements hôteliers. Bien au-delà de sa fonction première, la lumière joue un rôle essentiel dans la **mise en valeur des espaces**, la perception des lieux et l'expérience des clients. Dans le secteur du retail, un éclairage bien conçu **capte l'attention**, met en avant les produits, guide les parcours et renforce l'image de marque. Il contribue à créer une atmosphère engageante qui **favorise l'acte d'achat et fidélise la clientèle**.

Dans l'hôtellerie, l'éclairage participe pleinement à **l'ambiance et à l'identité des lieux**. Il peut instaurer une **atmosphère chaleureuse** et accueillante à la réception, une ambiance apaisante dans les chambres ou une lumière plus dynamique dans les espaces communs ou dédiés au sport. Il s'adapte aux usages, aux moments de la journée et aux attentes des clients pour offrir une expérience premium et confortable.

Au-delà de l'esthétique, **l'éclairage joue aussi un rôle clé en matière d'efficacité opérationnelle et de performance énergétique**. Chez Signify, nous concevons des solutions d'éclairage intelligentes, durables et connectées, pensées pour répondre aux enjeux techniques, économiques et environnementaux des professionnels du commerce et de l'hôtellerie.





Dans le secteur de l'hôtellerie, la qualité de la lumière est tout aussi essentielle. Elle contribue directement au confort visuel, à l'ambiance et au bien-être des clients. C'est pourquoi nous accordons une attention particulière à la sélection des optiques, à la température de couleur et à l'indice de rendu des couleurs (IRC). Un IRC élevé garantit une restitution fidèle des teintes, essentielle pour **créer des atmosphères naturelles et chaleureuses**, notamment dans les chambres, les restaurants ou les zones de détente. Nous proposons différentes températures de couleur, du blanc chaud pour les espaces de repos à des blancs plus neutres pour les zones de circulation ou de travail, afin d'adapter l'éclairage à chaque usage. Associées à des optiques de haute précision, nos solutions assurent une lumière bien maîtrisée, homogène et confortable, qui **souligne l'architecture et renforce l'identité visuelle de chaque établissement**.

La discrétion et la rapidité des interventions techniques sont tout aussi cruciales, notamment

pour préserver le confort des clients. Nos luminaires à longue durée de vie **réduisent fortement les besoins de maintenance**, limitant ainsi les interruptions dans les espaces occupés. Le système **Service Tag facilite l'identification et la gestion des équipements** grâce à un simple QR-code, permettant une maintenance plus efficace, anticipée et discrète.

La personnalisation de nos luminaires **Signify myCreation imprimés en 3D** offre une liberté de **création unique pour les commerces comme pour les espaces d'accueil hôteliers**. Formes, textures, couleurs : chaque détail peut être **adapté à l'identité de marque** ou à l'ambiance recherchée, qu'il s'agisse de **renforcer l'attractivité d'un point de vente** ou de créer une atmosphère sur mesure dans un hall d'hôtel. Cette flexibilité permet de concevoir des luminaires décoratifs distinctifs, tout en bénéficiant des avantages de la fabrication locale et durable. Une solution idéale pour allier esthétique, innovation et responsabilité environnementale.





# Choisir son luminaire

## 1.

### Offrir une qualité de lumière qui transforme l'espace de vente

Un éclairage de qualité **améliore considérablement l'expérience d'achat**. Il crée une ambiance accueillante, rassurante pour les clients et les collaborateurs, tout en valorisant les produits.

Nous intégrons à nos solutions les critères essentiels pour un rendu optimal : température de couleur adaptée, indice de rendu des couleurs (IRC) élevé, et optiques performantes pour maîtriser la diffusion lumineuse.

Nous allons plus loin en proposant des recettes lumière spécifiques, conçues pour les environnements textiles ou alimentaires : des spectres lumineux calibrés pour mettre en valeur les produits textiles blancs ou colorés et les produits frais, qu'il s'agisse de fruits et légumes, de viandes ou de poissons.

## 2.

### Maîtriser la maintenance pour plus d'efficacité et de tranquillité

Dans un commerce ou un hôtel, chaque intervention technique doit être discrète, rapide et idéalement anticipée. Cela est d'autant plus vrai dans les zones à grande hauteur, ou dans les enseignes ouvertes 7 jours sur 7, où les opérations de maintenance doivent souvent être réalisées en horaires décalés.

Nos luminaires sont conçus pour minimiser les besoins de maintenance : leur durée de vie peut atteindre jusqu'à 100 000 heures, **soit environ 23 ans à raison de 12 heures d'utilisation par jour**.

Grâce au système Service Tag, chaque appareil est identifiable via un QR code, permettant une commande simplifiée des pièces détachées et une traçabilité optimale.

## 3.

### Réduire la consommation énergétique sans compromis sur la qualité

La performance énergétique est un enjeu central pour les commerces et les hôtels, tant pour des raisons économiques que dans le cadre des stratégies de développement durable des enseignes ou des objectifs réglementaires fixés par le décret tertiaire et le décret BACS.

Nos solutions permettent plusieurs niveaux d'optimisation, selon vos besoins et vos contraintes :

- Remplacement des luminaires complets : de **-50 à -70% d'économies**.
- Luminaires à haute efficacité + capteurs + gestion connectée : **jusqu'à -80 % d'économie d'énergie possible**.

Les systèmes de pilotage offrent également de la flexibilité pour faire varier les niveaux d'éclairage, par exemple en cas de pic de demande énergétique, ou en faisant varier les niveaux d'éclairage avant ou après l'arrivée des clients en magasin.

# L'éclairage connecté : plus qu'une lumière, un levier de performance

Dans l'univers du commerce, chaque détail compte pour capter l'attention, fluidifier les parcours, valoriser les produits et optimiser l'exploitation des espaces. L'éclairage connecté apporte une réponse innovante, souple et intelligente à ces enjeux. Grâce à lui, la lumière devient un outil stratégique, au service de l'expérience client, du confort des équipes et de la performance opérationnelle.

 **signify**  
**interact**



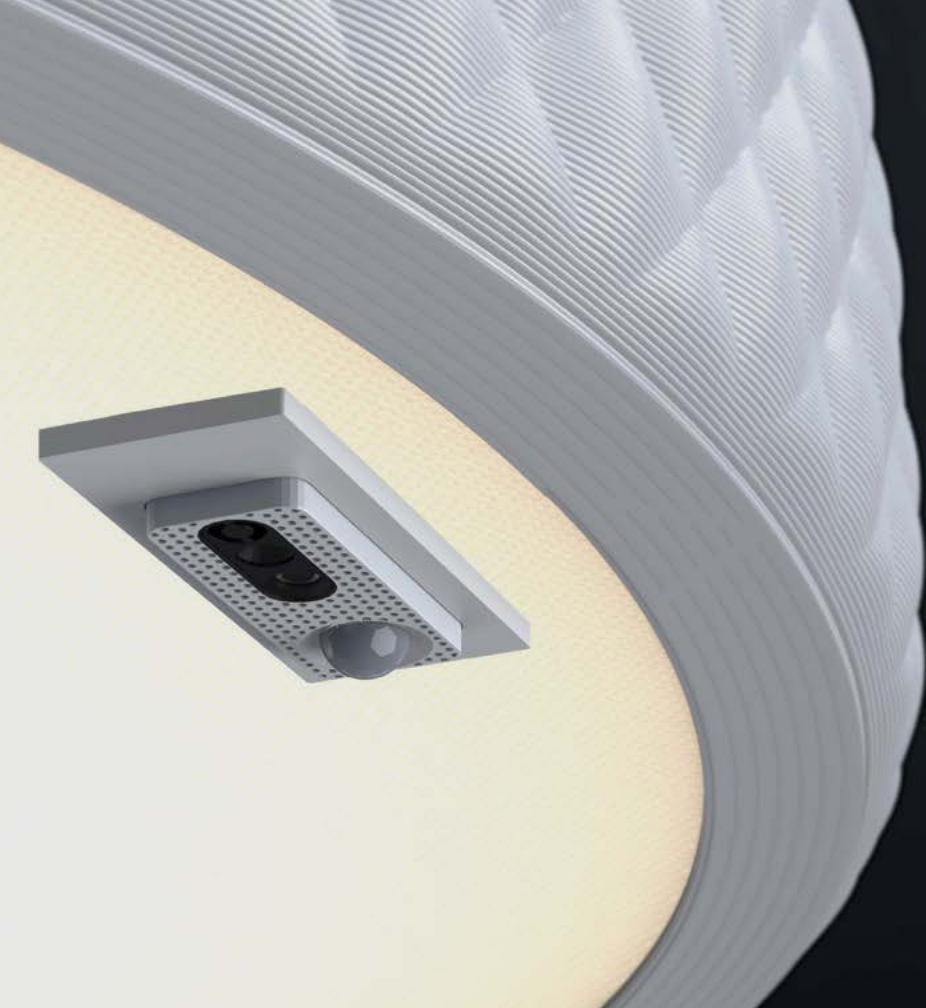

### Une gestion intelligente, automatisée et évolutive

Avec Interact, plus besoin de manipuler manuellement les interrupteurs dispersés dans tout le magasin ou dans l'hôtel.

Les luminaires peuvent être pilotés à distance, regroupés par zones, ou programmés selon des routines horaires adaptées à l'activité : ouverture, fermeture, nettoyage, réassort...

Résultat : un gain de temps au quotidien, une gestion centralisée et une lumière toujours adaptée au bon moment, au bon endroit.

### Des scénarios lumineux au rythme du commerce

Interact permet de créer facilement des ambiances spécifiques selon les temps forts de la journée ou les zones de présentation. Un espace promotionnel temporaire ? Une mise en avant saisonnière ? Il suffit d'ajuster l'intensité ou la température de couleur sans intervention sur l'installation.

Grâce à la commande par groupe de luminaires, vous créez des espaces différenciés qui attirent le regard et dynamisent vos rayons en fonction de vos besoins et des moments de la journée.

### Une consommation optimisée, une efficacité renforcée

La connectivité permet de réduire significativement la consommation énergétique, en adaptant automatiquement la lumière à la présence, à l'activité ou à la lumière naturelle.

Dans les réserves, les bureaux ou les zones peu fréquentées, des capteurs de présence assurent un éclairage uniquement en cas de besoin, sans gaspillage. Vous pouvez ainsi aller au-delà des 80 % d'économies d'énergie potentielles, tout en améliorant le confort visuel et le ressenti en magasin ou dans les hôtels.

### Une lumière qui travaille pour vous

L'éclairage connecté transforme vos installations en système intelligent et flexible, capable de s'ajuster automatiquement aux contraintes du commerce ou de l'hôtellerie.

C'est une solution qui optimise la gestion, réduit les coûts, valorise les produits et améliore l'ambiance – pour un commerce plus performant, plus confortable et plus durable.





# Un éclairage durable, intelligent et inclusif

## Une conception pensée pour l'économie circulaire

L'éclairage durable ne se résume pas à la réduction de consommation. Il intègre aussi la conception responsable des produits, leur longévité, leur réparabilité et leur fin de vie.

Nous proposons des **luminaires écoconçus** : faciles à démonter, à réparer et à recycler. Leur longue durée de vie **limite leur renouvellement** et réduit l'impact en termes de ressources naturelles.

Nous privilégions des composants de qualité et une logique de circularité dans toute notre chaîne de valeur.

Nous intégrons également des **matériaux recyclés** ou **biosourcés** dans la production de nos luminaires.

## Plus de confort pour les équipes et les clients

Une lumière trop forte ou mal adaptée peut fatiguer les yeux ou nuire à l'ambiance. L'éclairage connecté permet de maintenir une lumière douce, constante, et adaptée aux usages réels.

Cela contribue au bien-être des collaborateurs tout au long de la journée et **renforce l'expérience client**, qui bénéficie d'un parcours lumineux, fluide et agréable.

## Des espaces apaisants conçus pour tous

La gestion de la lumière permet d'accompagner **les moments calmes organisés dans les magasins** pour les clients sensibles, notamment les personnes épileptiques ou autistes. En réduisant l'intensité lumineuse et en optant pour un éclairage doux et stable, sans scintillement, ces instants offrent un environnement plus apaisant. Associée à l'absence de musique d'ambiance, cette approche crée des conditions plus inclusives et confortables, favorisant **une expérience d'achat sereine pour tous**.



# Luminous Textile



Commerces

## Donnez vie à vos espaces

Chaque espace exige une solution individuelle et porteuse de sens. Luminous Textile vous aide à concrétiser vos idées les plus audacieuses et à créer l'essence d'un espace d'une manière tout à fait unique.

## Des espaces accueillants

Créez une atmosphère attractive qui mettra en valeur hôtels, bars et restaurants. Aidez les clients de l'hôtel à se réveiller naturellement en leur montrant un beau lever de soleil dans la salle de petit-déjeuner. Transformez un repas au restaurant en une expérience gastronomique en plein air avec une magnifique scène d'extérieur. Ou bien accélérez le tempo dans les bars et les clubs avec une ambiance festive et colorée. Avec Luminous Textile, vous pouvez même transformer des salles de conférence en véritables lieux d'inspiration.

## Jouez avec la lumière, la texture et le contenu dynamique

Vous pouvez sélectionner des vidéos dans notre bibliothèque de contenus dynamiques pour ajouter des éléments décoratifs, reproduire des ambiances naturelles, ou personnaliser le contenu pour créer votre propre identité.

## Une liberté de conception

Solution unique avec toute l'électronique embarquée dans les panneaux, Luminous Textile est très simple à installer. Les panneaux Luminous Textile sont disponibles dans une large gamme de tailles, et peuvent être mis en œuvre de différentes manières, vous permettant d'orchestrer votre propre composition.

Créer un grand mur lumineux d'ambiance en toile de fond, rythmer la montée d'un escalier avec des panneaux échelonnés, ou encore disséminer des panneaux sur un mur et répartir le contenu dynamique, tout est possible.

# OneSpace gen2



**Transformez votre plafond en surface lumineuse offrant un éclairage uniforme et confortable**

## **Personnalisez votre OneSpace gen2 grâce à la fonction TunableWhite**

Les luminaires OneSpace gen2 offrent une lumière blanche personnalisable. Les canaux de LED blanc chaud et blanc froid peuvent être réglés à partir de températures de tons chauds et froids allant de 2 700 K à 6 500 K, offrant la plus grande intensité lumineuse possible à toutes les températures.

## **Excellent rendement lumineux**

Avec sa longue durée de vie, son IRC élevé et son efficacité énergétique, ces luminaires sans éblouissement offrent un éclairage abondant et uniforme sur toute la surface de travail.

## **Une surface lumière révolutionnaire**

Les centaines de LED à l'arrière d'un magnifique tissu blanc offrent une lumière abondante et parfaitement distribuée.

Pour de nombreuses applications, une lumière LED blanche fixe (Solid White) de haute qualité est la bonne solution. Choisissez entre une lumière blanche chaude ou plus froide. Deux options : blanc fixe 3 000 K ou 4 000 K.

## **OneSpace gen2 TunableWhite**



## **Facile à transporter et à installer**

La nouvelle conception modulaire permet un transport et une livraison rapide dans des boîtes de tailles faciles à expédier. OneSpace gen2 fournit tous les éléments nécessaires pour un montage sur site.

Chaque luminaire est livré avec une seule pièce de tissu, facile à installer, à laver et à remplacer.

## **La beauté définie**

La forme audacieuse de OneSpace gen2 se caractérise par un cadre noir ultra fin, qui souligne parfaitement le panneau lumineux. La lumière blanche remplit uniformément le cadre, jusqu'au bord, offrant une esthétique moderne et bien définie.

Dans sa forme la plus simple, OneSpace gen2 renforce le sentiment de pureté qui est au cœur de sa conception.

# Teintes FreshFood

Commerces





## Trouvez la bonne recette lumineuse pour vos produits frais avec les teintes LED FreshFood

Les consommateurs sont de plus en plus nombreux à faire leurs courses en ligne, et le rayon des produits frais est souvent la principale raison qui pousse un client à se rendre dans un supermarché plutôt qu'un autre. C'est pourquoi nous avons développé une gamme de spectres lumineux spéciaux mettant en valeur les produits frais des supermarchés.

Les solutions d'éclairage LED pour produits frais de Philips peuvent être utilisées en magasin comme un puissant vecteur d'amélioration de la présentation des aliments, mais aussi pour réduire le gaspillage alimentaire en émettant la bonne température de couleur qui ralentira la décoloration de la viande tranchée par exemple.



Teintes LED  
FreshFood

Retrouvez les gammes avec ces teintes LED dédiées grâce aux pictos visibles dans les pages produits

	<b>FreshFood Rosé</b> Mise en valeur traditionnelle de la viande	<b>FreshFood Meat</b> Mise en valeur naturelle de la viande	<b>FreshFood Champagne</b> Éclairage chaud traditionnel	<b>FreshFood Blanc Glacé</b> Éclairage froid naturel	<b>FreshFood PremiumColor</b> Mise en valeur de fruits et légumes
Viandes					
Poissons					
Fruits et légumes					
Pommes de terre					
Fromages					
Pains et pâtisseries					
Vins					

# Teintes Fashion

Commerces





## Révélez la mode avec un éclairage sur mesure

Avec un éclairage adapté, vous pouvez forger une identité de marque attrayante. Attirez les clients dans vos magasins grâce à la mise en valeur de vos vitrines et de vos produits.

Un éventail de spectres lumineux et de designs différents est disponible pour les luminaires. Vous pouvez ainsi créer le rendu que vous souhaitez sans effort et l'intégrer au décor de votre magasin.



Teintes LED  
Fashion

Retrouvez les gammes  
avec ces teintes LED  
dédiées grâce aux  
pictos visibles dans  
les pages produits



PremiumColor



Accentuez le contraste entre les couleurs et les blancs pour une expérience de mode plus éclatante.



PremiumWhite



La nouvelle référence de la mode, avec des blancs plus intenses grâce à la meilleure technologie du marché.

# Encastrés LED d'accentuation

Comparez les caractéristiques de notre sélection d'encastres LED d'accentuation classés de la solution la plus évoluée à la solution la plus simple.

Commerces



Garantie  
5 ans

## Montée en gamme

LuxSpace  
Accent Gen4



- L'alliance de la haute performance et du design discret : offre un flux lumineux élevé et une excellente efficacité dans un format compact, idéal pour les environnements commerciaux exigeants en qualité d'éclairage
- Conçu pour l'économie circulaire

GreenSpace  
Accent gen2



- Durée de vie optimale pour les projets standards
- Idéal pour la rénovation
- Très bonne efficacité lumineuse
- Excellente qualité de lumière avec des teintes dédiées pour les boutiques de mode (PremiumWhite et PremiumColor) et l'alimentaire (FreshFood)

Accent Recessed D65  
myCreation

























- L'encastres d'accentuation personnalisable et performant facilement réparable
- Large choix de diamètre d'encastrement et de couleur
- Très bonne efficacité lumineuse 65% de matière recyclée, facilement réparable

CoreLine  
Accent gen2



- Le compromis Performance / Prix
- Multiples possibilités décoratives
- Recouvrable
- Optique très confortable

Diamètre d'encastrement (mm)	Couleurs de finition	Faisceau	Flux Sources	Durée de vie	Efficacité système max.	Temp. de couleurs	Rendu des couleurs	IP	Connectivité
125 mm (Versions Compact)  155 mm (Versions Performance)	Blanc RAL9003  Noir RAL9004  Gris RAL9006	10° à 60° et 30° x 60°	6500 lm   1750 lm	100 000 h <b>L85</b>		2 700 K 3 000 K 4 000 K Teintes LED FreshFood Teintes LED Fashion	  	IP20	On-Off     (fonctionne avec capteur déporté)
150 mm	Blanc RAL9003  Noir RAL9004  Gris RAL9006	24° à 60°	4000 lm   1750 lm	100 000 h <b>L90</b>		2 700 K 3 000 K 4 000 K Teintes LED FreshFood Teintes LED Fashion	  	IP20	On-Off     (fonctionne avec capteur déporté)
88 mm 98 mm 108 mm 118 mm 132 mm	8 coloris au choix	15° à 55°	2000 lm   700 lm	100 000 h <b>L80</b>		3 000 K 4 000 K Teintes LED Fashion	  	IP20 (orientables)  IP54 (fixes)	On-Off     (fonctionne avec capteur déporté)
68 mm	Blanc RAL9003  Noir RAL9004  Aluminium brossé	36°	1380 lm   720 lm	50 000 h <b>L70</b>		2 700 K 3 000 K 4 000 K		IP65 (fixes)  IP44 (orientables)	On-Off  Gradable par coupure de phase (PSR)     (fonctionne avec capteur déporté)

# LuxSpace Accent gen4

Ce luminaire est entièrement configurable et offre une large variété de combinaisons. Veuillez noter que certaines options ne sont pas compatibles entre elles, notre configurateur en ligne « Pionniers de la lumière » vous aidera à valider la configuration adaptée à votre projet.



## Versions



- Compact cardanique (RS771B)
- Performance cardanique (RS781B)



- Compact extractible (RS772B)
- Performance extractible (RS782B)

## Dimensions

- Ø125 mm (versions Compact RS771B et RS772B)
- Ø155 mm (versions Performance RS781B et RS782B)

## Couleurs et finitions

- Blanc RAL 9003 (WH)
- Noir RAL 9004 (BK)
- Gris RAL 9006 (SI)

### Codes de configuration

**RS770Bi (Compact)****RS780Bi (Performance)**

## Indices de Protection

- IP20
- IK02

## Accessoires et Options

- Verre de fermeture (FG)

## Éclairage



## Optiques

- Intensive 10° (NB)
- Semi-intensive 24° (MB)
- Extensive 36°(WB)
- Très extensive 60° (VWB)
- Horizontal ovale 30x60° (OVL-H)
- Haute réflexion intensive 10°(HNB)
- Haute réflexion semi-intensive 24° (HMB)
- Haute réflexion extensive 36°(HWB)
- Haute réflexion très extensive 60° (HWB)
- Haute réflexion rectangulaire (HRCT)
- Haute réflexion Oval (HOVL-H)

## Températures de couleur

- 2 700 K
- 3 000 K
- 4 000 K

## IRC

- 80
- 90

## Flux

- 1 700 lm
- 1 900 lm
- 2 000 lm
- 2 700 lm
- 3 900 lm
- 4 900 lm
- 6 000 lm (versions Performance uniquement)

Teintes dédiées pour la mise en valeur :

- des blancs : PremiumWhite, 3 000 K (PW930)
- des couleurs : PremiumColor, 3 000 K (PC930)
- des viandes : FreshFood Meat (FMT) et FreshFood Rose
- des produits de couleurs chaudes : Champagne (CH)
- des poissons : Frost (FR)

## Connecteurs

- Connecteur Wieland – fiche femelle 3 poles préinstallée (WF)
- Raccord en T Wieland préinstallé ajouté à la fiche mâle (WT)

## Efficacité

- Compact : jusqu'à 148 lm/W
- Performance : jusqu'à 159 lm/W

## Drivers

- On-Off (PSU-E)
- Gradable Dali-2 (PSD-E)
- Gradable Dali-2 prêt pour le système Interact (DIA-E)
- Connexion sans fil au système Interact (WIA-E)

# LuxSpace Accent gen4 RS771B/RS772B/RS781B/RS782B

1750 à  
6 500 lm

159 lm/W

100 000 h  
L85

10 %



80 90



Classe II



650°C



IK02



IP20



CEE



interact



ready

interact  
ready

## PHILIPS

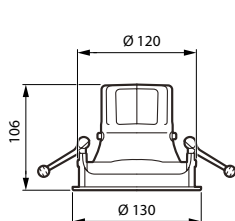
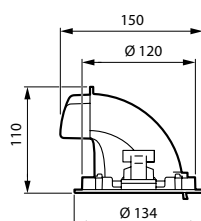
Teintes LED  
FashionTeintes LED  
FreshFoodVersion cardanique  
Compact (RS771B)Version extractible  
Compact (RS772B)

Dimensions en mm

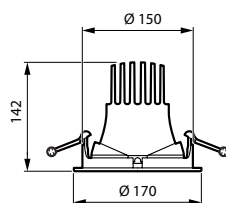
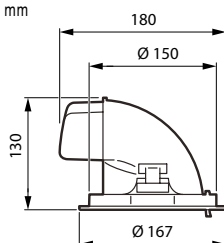
Version cardanique  
Performance (RS781B)Versions extractible  
Performance (RS782B)

Dimensions en mm

## Un encastré design et performant pour une mise en valeur optimale

- Large choix de finitions, puissances, optiques, flux lumineux (jusqu'à 6 000 lm) et teintes dédiées
- Conception pensée pour la circularité : Luminaire évolutif et réparable grâce à des optiques facilement interchangeables, permettant de prolonger la durée de vie utile du produit et/ou de s'adapter aux évolutions de configuration du magasin sans réinvestir dans un luminaire complet.
- Solution idéale pour soutenir les objectifs de durabilité et de réduction de l'empreinte carbone, sans compromis sur le confort lumineux
- Efficacité lumineuse remarquable : jusqu'à 148 lm/W pour les versions Compact et jusqu'à 159 lm/W pour les versions Performance
- Excellent confort visuel grâce à l'utilisation des réflecteurs PerfectAccent
- Maximisez les économies d'énergie grâce aux versions connectées Interact

Commerces

Sélection de codes produit non exhaustive, nous consulter

Désignation	Flux syst. (lm)	Puiss. syst. (W)	Eff. syst. (lm/W)	Temp. de couleur (K)	Faisceau (°)	Code
<b>Version Performance, Cardanique, IRC80, non gradable (PSU), faisceau extensif 36° (WB), finition Blanc RAL 9003 (WH)</b>						
RS781B 39S/840 PSU-E WB WH	4 000	29	135	4 000	36°	979386 00
RS781B 49S/830 PSU-E WB WH	4 800	38,5	125	3 000	36°	979478 00
<b>Version Performance, Extractible, IRC80 / IRC90, non gradable (PSU), faisceau extensif 36° (WB), finition Blanc RAL 9003 (WH) ou Noir RAL 9004 (BK)</b>						
RS782B 39S/930 PSU-E WB BK	3 850	31	124	3 000	36°	979584 00
RS782B 49S/840 PSU-E WB WH	5 100	38,5	132	4 000	36°	979676 00
<b>Version Compact, Cardanique, IRC80 / IRC90, non gradable (PSU), faisceau intensif 10° (NB)/ semi-intensif 24° (MB)/extensif 36° (WB)/ Haute Réflexion (HWB), finition Blanc (WH) ou Noir (BK)</b>						
RS771B 20S/830 PSU-E NB WH	2 200	20,5	105	3 000	10°	978877 00
RS771B 27S/930 PSU-E WB BK	2 800	23	122	3 000	36°	978938 00
RS771B 27S/830 PSU-E MB WH	2 850	23,5	121	3 000	24°	978891 00
RS771B 39S/840 PSU-E WB WH	4 000	29,5	135	4 000	36°	979027 00
RS771B 49S/840 PSU-E HWB WH	5 250	38,5	136	4 000	36°	979072 00
<b>Version Compact, Extractible, IRC80 / IRC90 teinte PremiumWhite (PW930), non gradable (PSU), faisceau extensif 36° (WB), finition Blanc RAL 9003 (WH)</b>						
RS772B 27S/840 PSU-E WB WH	2 950	23,5	125	4 000	36°	979171 00
RS772B 39S/PW930 PSU-E WB WH	3 850	31	124	3 000	36°	979294 00

# GreenSpace Accent gen2

Ce luminaire est entièrement configurable et offre une large variété de combinaisons. Veuillez noter que certaines options ne sont pas compatibles entre elles, notre configurateur en ligne « Pionniers de la lumière » vous aidera à valider la configuration adaptée à votre projet.



## Couleurs et finitions

- Blanc RAL 9003 (WH)
- Noir RAL 9004 (BK)

## Indices de Protection

- IP20
- IK02

## Versions

- Fixe (RS350B)
- Extractible (RS352B)
- Cardanique (RS353B)
- Modulaire - 1 module (GD351B)
- Modulaire - 2 modules (GD352B)
- Modulaire - 3 modules (GD353B)

## Dimensions

- Ø150 mm (RS350B / RS352B / RS353B)
- Ø154x154 mm (GD351B)
- Ø154x304 mm (GD352B)
- Ø154x454 mm (GD353B)

## Codes de configuration

- RS350Bi (fixe)
- RS352Bi (Extractible)
- RS353Bi (Cardanique)
- GD350Bi (Modulaire)

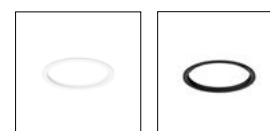

## Éclairage

### Temp. de couleur

- 2 700 K
- 3 000 K
- 4 000 K
- Teintes dédiées pour la mise en valeur :
  - des blancs : PremiumWhite, 3 000 K (PW930)
  - des couleurs : PremiumColor, 3 000 K (PC930)
  - des viandes : FreshFood Meat (FMT) et FreshFood Rose
  - des produits de couleurs chaudes : Champagne (CH)
  - des poissons : Frost (FR)

### Flux

- 1 700 lm
- 1 900 lm
- 2 700 lm
- 3 900 lm

### IRC

- 80
- 90

### Efficacité

- Jusqu'à 143 lm/W

### Drivers

- On-Off (PSU-E)
- Gradable Dali-2 (PSD-E)
- Gradable Dali-2 prêt pour le système Interact (DIA-E)
- Connexion sans fil au système Interact (WIA-E)

### Connecteurs

- Connecteur Wieland - fiche femelle 3 pôles préinstallée (WF)
- Raccord en T Wieland préinstallé ajouté à la fiche mâle (WT)

## Accessoires et Options

- Colerette d'adaptation 190 mm pour Retrofit GreenSpace Accent gen1 (RAD) finition Blanc ou Noir
- Verre de fermeture (FG)

## Optiques

- Optique semi-intensive 24° (MB)
- Optique extensive 36°(WB)
- Optique très extensive 60° (VWB)

# GreenSpace Accent gen2 RS350B/RS352B/RS353B/GD351B/GD352B/GD353B

1750  
à 4 000 lm

143 lm/W

100 000 h  
L90

3,1%



80 90



Classe II



650°C



IK02



IP20



CEE



CEE

interact  
ready

## PHILIPS





Teintes LED  
Fashion



Teintes LED  
FreshFood

## L'encastré d'accentuation performant et durable

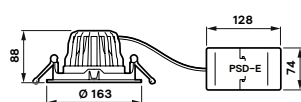
- Design compact pour une intégration aisée dans les faux plafonds
- Large choix de versions (fixe, extractible, cardanique ou modulaire) et d'architectures pour s'adapter à toutes les configurations
- Empreinte carbone réduite, durée de vie optimisée et réparabilité renforcée, avec une excellente efficacité lumineuse jusqu'à 143 lm/W
- Très bon confort lumineux grâce au réflecteur PerfectAccent, limitant efficacement l'éblouissement
- Verre de fermeture disponible en option (recommandé pour les environnements poussiéreux)
- Maximisez les économies d'énergie grâce aux versions connectées Interact



GreenSpace Accent gen2 Fixe (RS350B) et cardanique (RS353B)

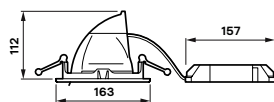

GreenSpace Accent gen2 extractible (RS352B)

Dimensions en mm

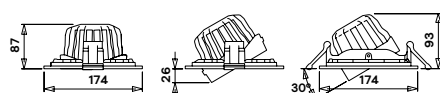

GreenSpace Accent gen2 modulaire 1 module (GD351B)

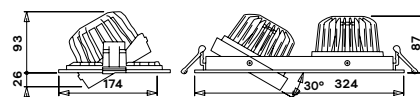

GreenSpace Accent gen2 modulaire 2 modules (GD352B)

Sélection de codes produit non exhaustive, nous consulter

Désignation	Flux syst. (lm)	Puiss. syst. (W)	Eff. syst. (lm/W)	Temp. de couleur (K)	Faisceau (°)	Code
<b>Fixe, non gradable (PSU) ou gradable Interact ready (WIA-E), faisceau extensif 36° (WB), finition Blanc RAL 9003 (WH) ou Noir RAL 9004 (BK)</b>						
RS350B 27S/840 PSU-E WB WH	3 100	22,5	138	4 000	36°	588004 00
RS350B 39S/830 WIA-E WB BK	4 000	31	129	3 000	36°	588059 00
<b>Extractible, non gradable (PSU-E), gradable DALI 2 (DIA) ou Interact ready (WIA), IRC80 ou IRC 90 teinte PremiumWhite (PW930), faisceau extensif 36° (WB), finition Blanc (WH) ou Noir (BK)</b>						
RS352B 27S/840 PSU-E WB WH	3 100	22,5	138	4 000	36°	588202 00
RS352B 39S/PW930 DIA-VLC-E WB WH	3 900	31	126	3 000	36°	588264 00
RS352B 39S/830 WIA-E WB BK	4 000	31	129	3 000	36°	588257 00
<b>Cardanique, non gradable (PSU-E), gradable DALI 2 (DIA) ou Interact ready (WIA), IRC80 ou IRC 90 teinte PremiumWhite (PW930), faisceau extensif 36° (WB), finition Blanc (WH) ou Noir (BK)</b>						
RS353B 27S/840 PSU-E WB WH	3 100	22,5	138	4 000	36°	588103 00
RS353B 39S/PW930 DIA-VLC-E WB WH	3 900	31	126	3 000	36°	588165 00
RS353B 39S/830 WIA-E WB BK	4 000	31	129	3 000	36°	588158 00
<b>Modulaire (1 module), non gradable (PSU-E), gradable DALI 2 (DIA) ou Interact ready (WIA), IRC80 ou IRC90 teinte PremiumColor (PC930), finition Blanc (WH) ou Noir (BK)</b>						
GD351B 27S/830 PSU-E WB WH	3 000	22,5	133	3 000	36°	588288 00
GD351B 27S/PC930 DIA-E WB BK	2 700	23	117	3 000	36°	588295 00
GD351B 39S/830 WIA-E MB BK	4 000	31	129	3 000	24°	588318 00
<b>Modulaire (2 modules), non gradable (PSU-E) ou Interact ready (WIA), faisceau semi-intensif 24° (MB) ou extensif 36° (WB), finition Blanc (WH) ou Noir (BK)</b>						
GD352B 27S/830 PSU-E WB WH	3 000	45	133	3 000	36°	588349 00
GD352B 39S/830 WIA-E MB BK	4 000	62	129	3 000	24°	588370 00

# Accent Recessed D65 myCreation

Ce luminaire est entièrement configurable et offre une large variété de combinaisons. Veuillez noter que certaines options ne sont pas compatibles entre elles, notre configurateur en ligne vous aidera à valider la configuration adaptée à votre projet.

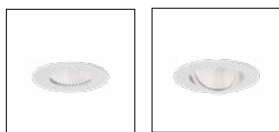

TCARFX

TCARAD

## Versions

- Fixe (TCARFX)
- Orientable (TCARAD)

## Dimensions

- Ø 88 mm
- Ø 98 mm
- Ø 108 mm
- Ø 118 mm
- Ø 132 mm

## Couleurs et finitions

1. Blanc satiné (9003) recyclé WH481
2. Gris satiné (9006) recyclé GR482
3. Noir satiné (9004) recyclé BK482
4. Bronze satiné BZ410
5. Laiton satiné BS410
6. Cappuccino satiné BR401
7. Rose satiné PK400
8. Sauge satiné GN402

## Code de configuration

**TCAR65i**



## Indices de Protection

- IP20
- IP54 (version fixe avec verre plat)
- IK02

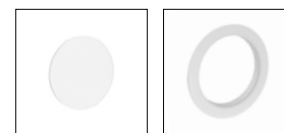

Verre de fermeture FG

Accessoire pour dalles de plafonds souples

## Éclairage

### Temp. de couleur

- 3 000 K
- 4 000 K

### Flux

- 700 lm
- 1 200 lm
- 1 700 lm
- 2 000 lm

### Efficacité

- Jusqu'à 144 lm/W

### IRC

- 90 Premium Color
- 90 Premium White
- 80

### Drivers

- On-OFF (PSU-E)
- DALI Interact system ready (DIA-E)
- Connexion sans fil au système Interact (WIA-E)

### Connecteurs

- Connecteur Wieland - fiche femelle 3 pôles préinstallée (WF)
- Raccord en T Wieland préinstallé ajouté à la fiche mâle (WT)

## Optiques

- Optique étroite 15° (NB)
- Optique semi-intensive 29° (MB)
- Optique extensive 36°(WB)
- Optique très extensive 55° (VWB)

## Accessoires et Options

- Accessoire pour dalles de plafonds souples :
  - épaisseur 5-9 mm (RA5)
  - épaisseur 10-14 mm (RA10)
  - épaisseur 15-19 mm (RA15)
  - épaisseur 20-24 mm (RA20)
- Verre de fermeture (FG)

# Accent Recessed D65 myCreation



signify  
myCreation



Teintes LED  
Fashion

## L'encastré d'accentuation personnalisable et performant

- Intégration esthétique optimale grâce à un design personnalisable, avec plusieurs couleurs et diamètres d'encastrement
- Optimisation énergétique assurée par une haute efficacité lumineuse, jusqu'à 144 lm/W
- Réduction de l'empreinte carbone grâce à l'utilisation de 65 % de matériaux recyclés et à une conception facilement réparable
- Maximisez les économies d'énergie grâce aux versions connectées Interact



Configurateur  
myCreation

Commerces



# CoreLine Accent gen2 RS155B/RS156B



720 lm  
à 1380 lm



112 lm/W



50 000 h  
L70



5%



80



Classe II



650°C



IK03



IP65

Version  
fixe



IP44

Version  
orientable



interact  
ready

PHILIPS



## Le spot LED recouvrable, performant et aux finitions haut de gamme

- Multiples possibilités décoratives avec des versions fixes ou orientables et des collerettes interchangeable haut de gamme
- Disponibles en trois finitions : blanc, gris ou noir
- Installation facilitée grâce au connecteur à poussoir avec repiquage possible par défaut
- Compatible avec tous types d'isolants, le luminaire est recouvrable
- Excellent confort lumineux grâce à une optique combinant réflecteur prismatique et lentille anti-éblouissement
- Maximisez les économies d'énergie grâce aux versions connectées Interact

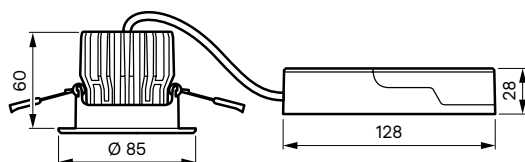

Version fixe (RS155B)



Version fixe  
finition Blanc RAL 9003



Version fixe  
finition Aluminium

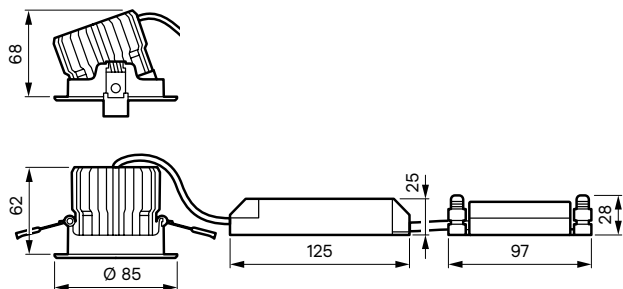

Version orientable (RS156B)



Version orientable  
finition Blanc RAL 9003



Version orientable  
finition Aluminium

Dimensions en mm

# CoreLine Accent gen2

Sélection de codes produit non exhaustive, nous consulter

Désignation	Flux syst. (lm)	Puiss. syst. (W)	Eff. syst. (lm/W)	Temp. de couleur (K)	Faisceau (°)	Code
<b>Version Fixe</b>						
<b>Faisceau 36°, IP65, gradation par coupure de phase (PSR), Blanc RAL 9003 (WH)</b>						
RS155B LED6-WB-/840 D68 PSR PI6 WH	800	7,2	110	4 000	36	940994 99
RS155B LED12-WB-/840 D68 PSR PI6 WH	1 380	12,3	112	4 000	36	941052 99
<b>Faisceau 36°, IP65, gradation par coupure de phase (PSR), Aluminium (ALU)</b>						
RS155B LED6-WB-/840 D68 PSR PI6 ALU	800	7,2	110	4 000	36	941687 99
RS155B LED12-WB-/830 D68 PSR PI6 ALU	1 300	12,3	105	3 000	36	941045 99
<b>Version Orientable</b>						
<b>Faisceau 36°, IP44, gradation par coupure de phase (PSR), Blanc RAL 9003 (WH)</b>						
RS156B LED6-WB-/840 D68 PSR PI6 WH	800	7,2	110	4 000	36	940819 99
RS156B LED12-WB-/840 D68 PSR PI6 WH	1 380	12,3	112	4 000	36	940918 99
<b>Faisceau 36°, IP44, gradation par coupure de phase (PSR), Aluminium (ALU)</b>						
RS156B LED6-WB-/840 D68 PSR PI6 ALU	800	7,2	110	4 000	36	940826 99
RS156B LED12-WB-/840 D68 PSR PI6 ALU	1 380	12,3	112	4 000	36	940925 99
<b>Interact ready, faisceau 36°, IP44, Blanc RAL 9003 (WH)</b>						
RS156B LED12-WB-/840 D68 WIA PI6 WH	1 380	12,3	112	4 000	36	940949 99

Commerces



# Downlights

Retrouvez les produits de notre offre Downlights dans le chapitre Tertiaire

Commerces



Garantie 5 ans

## Montée en gamme

### LuxSpace gen3 Compact



- La meilleure performance (Combinaison idéale entre efficacité, confort lumineux et design)
- Large choix de finitions

### GreenSpace Downlight



- La solution flexible et performante
- Dimensions sur mesure avec la version Perfect Fit myCreation

### CoreLine Downlight gen5























- Le bon rapport qualité prix sur des applications standards

### CoreLine SlimDownlight gen4



- Luminaire 2 en 1 avec 2 températures de couleurs intégrées
- Design ultra plat pour une intégration aisée dans tous les faux-plafonds

Diamètre d'encastrement	Finition	Flux syst.	Efficacité lumineuse max.	Durée de vie	Confort visuel	IRC max	Connectivité
Ø 150 mm Ø 200 mm Ø 225 mm Ø 240 mm Disponible en version carrée	5 réflecteurs disponibles : C (Miroir Brillant) M (Mat) FLR (à facettes) WR (Blanc) BKR (noir)	6 000 lm  2 000 lm		50 000 h <b>L90</b>	UGR 19 UGR 22		On-Off   (fonctionne avec capteur déporté)
Ø 150 mm Ø 280 mm Sur mesure via impression 3D PerfectFit	1 réflecteur disponible : Aluminium Brillant(C)	4 000 lm  700 lm		50 000 h <b>L80</b>	UGR 19 UGR 22 UGR 27 (vasque opale)		On-Off   (fonctionne avec capteur déporté. Possibilité d'intégration d'un multicapteur sur demande)
Ø 150 mm Ø 200 mm	2 réflecteurs disponibles : Blanc (WR) Aluminium (UGR19)	2 350 lm  1 000 lm		50 000 h <b>L80</b>	UGR 19 (réflecteur Aluminium) UGR 25 (réflecteur Blanc)		On-Off   (fonctionne avec capteur déporté)
Ø 80 mm Ø 155 mm Ø 205 mm	Pas de réflecteur : surface de lumière uniforme	2100 lm  1 150 lm		50 000 h <b>L80</b>	UGR 28		On-Off   (fonctionne avec capteur déporté)

# Projecteurs

Comparez les caractéristiques de notre sélection de projecteurs classés de la solution la plus évoluée à la solution la plus simple.

Commerces



Garantie 5 ans

## Montée en gamme

### StoreFlow



- Eclairage à contraste élevé pour une mise en valeur optimale des produits en rayon
- Confort d'éclairage optimal
- Design soigné et élégant
- Adaptation aisée à de multiples configurations de magasin grâce à la rotation à 340° des spots et à la possibilité d'inclinaison à +/- 15°

### StylID Evo Projecteur\*



- Flexibilité d'installation : adapté aux plafonds hauts avec un flux jusqu'à 6 000 lm, pose sur rail 3 allumages, DALI ou Maxos Fusion, ou au plafond en version semi-encastrée
- Possibilité de changer de faisceau et/ou d'accessoire facilement et sans outil
- Conçu pour l'économie circulaire

### Accent Track myCreation



- Design personnalisable avec 8 couleurs de finition au choix et 4 textures possibles
- Conçu pour la circularité et champion de la réparabilité : matériaux durables, luminaire évolutif, démontable sans outils, entièrement réparable et recyclable
- Accessoires anti-éblouissement disponibles en option : volets coupe-flux, colerette anti-éblouissement et nid d'abeille

### GreenSpace Evo



- Excellente efficacité lumineuse sans compromis sur la qualité de lumière
- Conçu pour la circularité et champion de la réparabilité : matériaux durables, luminaire évolutif, démontable sans outils, entièrement réparable et recyclable
- Flexibilité de pose : compatible avec les rails 3C et DALI, CoreLine Trunking et Maxos Fusion

### GreenSpace Evo Mini\*



- Intégration très discrète grâce à son architecture miniaturisée (tube de 65 mm de diamètre avec un driver intégré)
- Conception circulaire : des matériaux durables (tube imprimé en 3D avec 65% de matériaux bio-sourcés, dissipateur thermique en aluminium recyclé à 85%) pour un luminaire évolutif, entièrement réparable et recyclable
- Flexibilité de pose : compatible avec les rails 3C et DALI, CoreLine Trunking et Maxos Fusion

### StoreFit



- Design très discret pour un désencombrement visuel des espaces de commerce : tête de spot conique et ultra compacte, driver intégré
- Solution LED compétitive aux remplacement des projecteurs CDM classiques

### CoreLine Projecteur gen2\*



- Rapport qualité/prix attractif

\* Retrouvez ce projecteur sur le site : [www.signify.com](http://www.signify.com)

Applications	Flux syst.	Efficacité lumineuse max.	Durée de vie	Fais-céau	Temp. de couleurs	IRC	Ø (mm)	Long. (mm)	Finitions	Connec-teur	Connectivité
Magasins de grande surface	9 800 lm ↑↑↑ 2 900 lm	142 lm/w	100 000 h L80	25° x 69°	3 000 K 4 000 K PremiumWhite 3 000 K PremiumWhite 3 500 K PremiumWhite 4 000 K	90 80	118	184	Blanc RAL 9003 Noir RAL 9004 Gris RAL 9006	Rail 3 allumages (3C) Rail DALI (5C)	On-Off DALI <sup>2</sup> S interact ready
Magasins de grande surface	6 000 lm ↑↑↑ 1 700 lm	130 lm/w	100 000 h L85	12° à 60° et 20°x 68°	2 700 K 3 000 K 4 000 K 5 000 K PremiumWhite 3 000 K PremiumWhite 4 000 K PremiumColor 3 000 K Teintes FreshFood (Champagne, FreshMeat, Rose)	90 80	90/ 120	125/ 146	Blanc RAL 9003 Noir RAL 9004 Gris RAL 9006	Rail 3 allumages (3C) Rail DALI (5C) Maxos Fusion	On-Off DALI <sup>2</sup> S interact ready
Magasins de grande surface, showrooms ou Magasins de proximité	4 900 lm ↑↑↑ 1 200 lm	163 lm/w	100 000 h L80	10° à 80°	2 700 K 3 000 K 4 000 K 5 000 K PremiumWhite 3 000 K PremiumWhite 4 000 K PremiumColor 3 000 K Teintes FreshFood (Champagne, FreshMeat, Rose)	90 80	92 (version Accent Track D90) 65 (versions Accent Track D65)	126 à 149	8 couleurs de finitions (tube + collerette) au choix	Rail 3 allumages (3C) Rail DALI (5C)	On-Off DALI <sup>2</sup> S interact ready
Magasins de grande surface, showrooms ou Magasins de proximité	10 500 lm ↑↑↑ 1 060 lm	163 lm/w	100 000 h L80	11° à 72°	2 700 K 3 000 K 4 000 K 5 000 K PremiumWhite 3 000 K PremiumWhite 4 000 K PremiumColor 3 000 K Teintes FreshFood (Champagne, FreshMeat, Rose)	90 80	92	126 à 149	Blanc RAL 9003 Noir RAL 9004 Gris RAL 9006	Rail 3 allumages (3C) Rail DALI (5C) Maxos Fusion CoreLine trunking	On-Off DALI <sup>2</sup> S interact ready
Boutiques de mode, magasins de proximité & hôtellerie, restauration	2 746 lm ↑↑↑ 1060 lm	143 lm/w	100 000 h L80	10° à 80°	3 000 K 4 000 K PremiumWhite 3 000 K PremiumWhite 4 000 K PremiumColor 3 000 K	90 80	65	148	Blanc RAL 9003 Noir RAL 9004 Gris RAL 9006	Rail 3 allumages (3C) Rail DALI (5C) Maxos Fusion CoreLine trunking	On-Off DALI <sup>2</sup> S interact ready
Petits commerces de proximité	8 100 lm ↑↑↑ 1 950 lm	131 lm/w	50 000 h L90	24° à 60°	3 000 K 4 000 K PremiumWhite 3 000 K FreshMeat	90 80	83	110	Blanc RAL 9003 Noir RAL 9004	Rail 3 allumages (3C) CoreLine trunking	On-Off DALI <sup>2</sup> S interact ready
Petits commerces de proximité	3000 lm	110 lm/w	50 000 h L70	25° 38°	3 000 K 4 000 K	90	80	125	Blanc RAL 9003 Noir RAL 9004	Rail 3 allumages (3C)	On-Off

# StoreFlow ST761T/ST762T



2 900 à  
9 800 lm



142 lm/W



100 000 h  
L80



10%



80 90



Classe II



650°C



IK02



IP20



CEE



Interact ready



interact ready

PHILIPS

Commerces



Teintes LED Fashion

## Le projecteur LED durable, performant et confortable pour un éclairage d'allée à contraste élevé

- Solution idéale pour la mise en avant de produits en rayonnage : éclairage à contraste élevé pour attirer l'attention sur les produits et créer une expérience client plus intime
- Excellent confort lumineux pour les consommateurs grâce à l'éclairage indirect
- Design différenciant et élégant
- Adaptation facile à différentes hauteurs de plafonds et de rayonnage grâce à un large choix de flux (existe en version à tête simple ou double), et à la possibilité de rotation à 340° et d'inclinaison à +/- 15° pour une orientation parfaite et constante de la lumière
- Economies d'énergie garanties grâce aux modules LED à haute efficacité (jusqu'à 142 lm/W) et aux réflecteurs PerfectAccent, permettant de limiter le nombre de luminaires et la puissance globale installée
- Solution durable, conçue pour la circularité : matériaux pour partie biosourcés et recyclable, maintenance facilitée grâce au service tag et aux pièces détachées disponibles permettant de prolonger la durée de vie utile du luminaire



Finition Noir RAL 9004



Inclinaison possible à +/-15°C

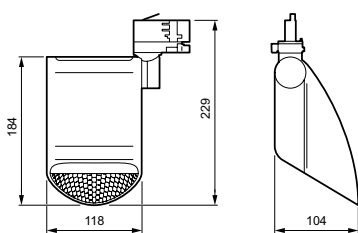

Version Mono ST761T

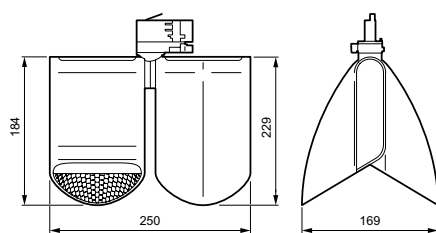

Version Double ST762T

Dimensions en mm

Sélection de codes produit non exhaustive, nous consulter

Désignation	Flux syst. (lm)	Puiss. syst. (W)	Eff. syst. (lm/W)	Temp. de couleur (K)	Faisceau (°)	Code
<b>Mono projecteur, IRC 80 / IRC 90 PremiumWhite (PW), non gradable (PSU) / gradable DALI 2 (DIA) / Interact ready (WIA), finition Blanc RAL 9003 (WH), Noir RAL 9004 (BK), Gris RAL 9006 (SI)</b>						
ST761T 27S/830 PSU WH	2 700	23	130	3 000	69° x 25°	011557 00
ST761T 39S/PW930 WIA SI	3 900	33	124	3 000	69° x 25°	011564 00
ST761T 49S/PW930 DIA BK	4 900	37,5	122	3 000	69° x 25°	014336 00
<b>Double projecteur, IRC 90 PremiumWhite (PW), non gradable (PSU) / gradable DALI 2 (DIA) / Interact ready (WIA), finition Blanc RAL 9003 (WH), Noir RAL 9004 (BK), Gris RAL 9006 (SI)</b>						
ST762T 39S/PW930 DIA BK	7 800	66	124	3 000	70° x 37°	011687 00
ST762T 39S/PW935 WIA SI	7 800	66	128	3 500	70° x 37°	011694 00
ST762T 49S/PW930 PSU SI	9 800	75	122	3 000	70° x 37°	011731 00
ST762T 49S/PW940 DIA WH	9 800	73,5	135	4 000	70° x 37°	011779 00



Commerces

# Accent Track myCreation

Ce luminaire est entièrement configurable et offre une large variété de combinaisons. Veuillez noter que certaines options ne sont pas compatibles entre elles, notre configurateur en ligne vous aidera à valider la configuration adaptée à votre projet.

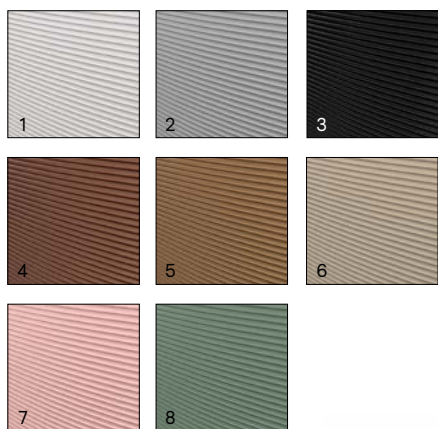

Codes de configuration

TCAT65i  
TCAT90i

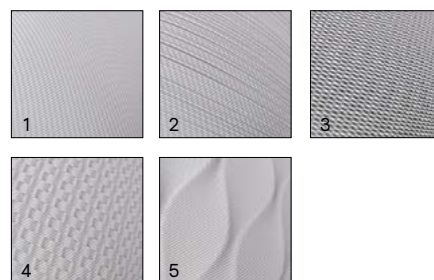

## Finitions

1. Lignes fines T102
2. Lignes naturelles T204
3. Ovale tissé T302
4. Carreaux T307
5. Vesica T434

## Montage

- Système rail 3 allumages

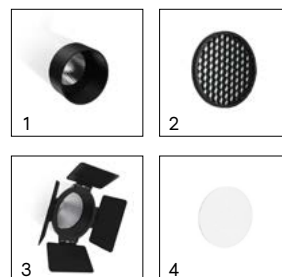

## Couleurs et finitions

1. Blanc satiné (9003) recyclé WH481
2. Gris satiné (9006) recyclé GR482
3. Noir satiné (9004) recyclé BK482
4. Bronze satiné BZ410
5. Laiton satiné BS410
6. Cappuccino satiné BR401
7. Rose satiné PK400
8. Saugé satiné GN402

## Dimensions

- Ø 65 mm
- Ø 92 mm

## Éclairage



## Temp. de couleur

- 2 700 K
- 3 000 K
- 4 000 K
- Teintes dédiées pour la mise en valeur :
  - des blancs : PremiumWhite, 3 000 K (PW930)
  - des couleurs : PremiumColor, 3 000 K (PC930)
  - des viandes : FreshFood Meat (FMT) et FreshFood Rose
  - des produits de couleurs chaudes : Champagne (CH)
  - des poissons : Frost (FR)

## Flux

- 1 200 lm
- 1 700 lm
- 1 900 lm
- 2 000 lm
- 2 200 lm
- 2 700 lm
- 3 900 lm
- 4 900 lm

## IRC

- 90 Premium Color
- 90 Premium White
- 80

## Efficacité

- Jusqu'à 163 lm/W

## Drivers

- On-OFF (PSU)
- DALI Interact system ready (DIA DIA-VLC)
- Connexion sans fil au système Interact (WIA)

## Indices de Protection

- IP20
- IK02

## Temp. de fonctionnement

- 10°C à 35°C

## Accessoires et Options

1. Canon anti-éblouissement (Snoot)
2. Grille nid d'abeille (Honeycomb)
3. Volets Coupe-Flux (Barndoor)
4. Verre de fermeture (FG)

## Optiques

- Optique étroite 12° (NB)
- Optique étroite 15° (NB)
- Optique semi-intensive 24° (MB HMB)
- Optique semi-intensive 29° (MB)
- Optique extensive 36° (WB HWB)
- Optique très extensive 55° (VWB)
- Optique très extensive 60° (VWB HVWB)
- Faisceau ovale horizontal (OVL-H HOVL-H)
- Faisceau ovale vertical (OVL-V HOVL-V)
- Faisceau rectangulaire (HRCT)
- Collimateur 15° (CLM15)
- Collimateur 24° (CLM24)
- Collimateur 32° (CL32)
- Collimateur 54° (CL54)

# Accent Track myCreation



1 200 à  
4 900 lm



163 lm/W



100 000 h  
L80



10%



80 et 90



Classe II



650°C



IK02



IP20



BAT-EQ-127



65% de  
matériaux  
recyclés



65% de  
matériaux  
recyclés



interact  
ready

Signify  
myCreation



Accent track D90



Accent track D65



Teintes LED  
Fashion



Teintes LED  
FreshFood

## Le projecteur LED ultra personnalisable et très efficace

- Large palette de couleurs et de textures pour le boîtier, afin de s'adapter à tous les styles et ambiances lumineuses
- Choix varié de recettes lumineuses : 3 000 K, 4 000 K, Blanc Premium ou Couleur Premium, pour une ambiance sur mesure
- Nombreux angles de faisceau disponibles pour répondre aux besoins spécifiques d'éclairage
- Empreinte carbone réduite grâce à une excellente efficacité énergétique, une réparabilité facilitée et l'utilisation de 65 % de matériaux recyclés
- Flux lumineux modulable, de 1 200 à 4 900 lm, pour s'adapter à chaque configuration
- Drivers au choix pour une gestion flexible de l'éclairage
- Maximisez les économies d'énergie grâce aux versions connectées Interact



Configurateur  
myCreation

Commerces



# GreenSpace Evo ST333T/ST333X2/ST333Y2 Mini: ST332T/ST332X2/ST332Y2



1060 à 10 500 lm



163 lm/W



100 000 h L80



10%



80 et 90



Classe II



650°C



IK02



IP20



CEE



DALI



65% de matériaux recyclés



interact ready

PHILIPS



## Le projecteur LED champion de la durabilité

- Solution durable : imprimée en 3D avec plus de 65% de plastique recyclé ou bio-sourcé, facilement réparable pour une durée de vie utile prolongée
- Impact carbone minimisé lors de la phase d'usage grâce à une efficacité lumineuse remarquable (jusqu'à 163 lm/W sur les versions Ultra-efficaces)
- Aucun compromis sur la qualité de lumière grâce à des teintes dédiées pour la mise en valeur des produits en magasin et à des réflecteurs PerfectAccent assurant un excellent confort lumineux
- Large choix de flux : de 1 060 à 2 746 lm pour les versions GreenSpace Evo Mini (diamètre de tube 65 mm) et de 1 900 à 10 500 lm pour les versions GreenSpace Evo (diamètre de tube 90 mm)
- Flexibilité d'installation : pose sur rails 3 allumages (ST332T/ST333T), Dali, Maxos Fusion (ST332X2/ST333X2) ou CoreLine Trunking (ST333Y2/ST332Y2)
- Volets coupe-flux disponibles en option pour les versions GreenSpace Evo (diamètre de tube 90 mm)

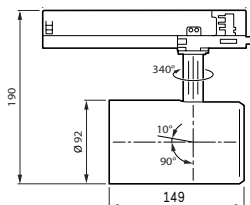

Version ST333

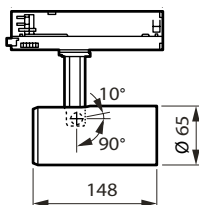

Version ST332

Dimensions en mm



Version pour CoreLine Trunking (ST333Y2) - Finition blanche



Version pour Maxos Fusion (ST333X2) - Finition grise

Sélection de codes produit non exhaustive, nous consulter

Désignation	Flux syst. (lm)	Puiss. syst. (W)	Eff. syst. (lm/W)	Temp. de couleur (K)	Faisceau (°)	Code
<b>Evo, montage sur rail 3C, mono projecteur diam. 90, non gradable (PSU), faisceau extensif 36° (WB), finition Blanc RAL 9003 (WH481)</b>						
ST333T 27S/840 PSU WB WH481	2 800	20,5	149	4 000	36°	590861 00
ST333T 49S/830 PSU WB WH481	4 900	39,5	132	3 000	36°	835030 00
<b>Evo, montage sur Maxos Fusion, double projecteur diam. 90, non gradable (PSU), faisceau extensif 36° (WB), finition Blanc RAL 9003 (WH481)</b>						
ST333X2 27S/830 PSU WB WH481	5 400	39,8	137	3 000	36°	835054 00
ST333X2 39S/830 PSU WB WH481	8 000	59	134	3 000	36°	835078 00
<b>Evo, montage sur CoreLine Trunking, double projecteur diam. 90, non gradable (PSU), faisceau extensif 36° (WB), finition Blanc RAL 9003 (WH481)</b>						
ST333Y2 27S/830 PSU WB WH481	5 400	39,8	137	3 000	36°	835092 00
ST333Y2 39S/830 PSU WB WH481	8 000	59	134	3 000	36°	835115 00
<b>Evo Mini, pour rail 3C, mono proj. diam. 65, non gradable, faisceau haute réflexion intensif (HNB)/ semi-intensif (HMB), très extensif (HVWB), finition Blanc (WH), Noir (BK), Gris (GR)</b>						
ST332T 12S/830 PSU HNB WH481	1 200	10	121	3 000	15°	590144 00
ST332T 17S/840 PSU HMB BK482	1 700	13,6	136	4 000	29°	590175 00
ST332T 27S/840 PSU HVWB GR482	2 700	22,2	121	4 000	55°	590229 00





## StoreFit ST210T/ST210Y

1950 à  
8100 lm131  
lm/W50 000 h  
L90

10%



80 90



Classe II



650°C



IK02



IP20

**Interact  
ready****PHILIPS**Version pour rail 3 allumages  
(ST210T)  
Teintes LED  
Fashion  
Teintes LED  
FreshFood**Le projecteur LED discret,  
efficace et abordable**

- Projecteur LED compétitif, idéal pour l'éclairage des commerces de proximité
- Economies d'énergie garanties grâce à une bonne efficacité lumineuse : jusqu'à 131 lm/W
- Design ultra compact (petite tête de projecteur conique et boîte de driver non visible) pour une intégration discrète dans de nombreux concepts de magasins
- Installation facile sur rails 3C (ST210T) ou CoreLine Trunking (ST210Y)
- Maximisez les économies d'énergie grâce aux versions connectées Interact

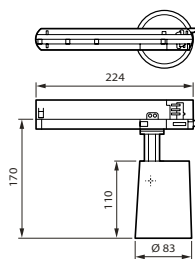
Version pour CoreLine Trunking  
(ST210Y)Disponible en finition  
Noir RAL 9004

Version ST210T pour rails 3C - Dimensions en mm

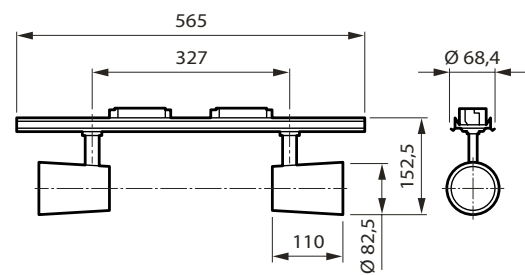

Version ST210Y double spots pour CoreLine Trunking - Dimensions en mm

Sélection de codes produit non exhaustive, nous consulter

Désignation	Flux syst. (lm)	Puiss. syst. (W)	Eff. syst. (lm/W)	Temp. de couleur (K)	Faisceau (°)	Code
<b>Montage sur rail 3C, non gradable (PSU), faisceau semi-intensif 24° (MB), extensif 36° (WB), finition Blanc RAL 9003 (WH) ou Noir RAL 9004 (BK)</b>						
ST210T 27S/830 PSU WB WH	2 700	22	122	3 000	36°	982614 00
ST210T 27S/840 PSU MB BK	2 800	22	127	4 000	24°	982706 00
ST210T 27S/840 PSU WB BK	2 800	22	127	4 000	36°	982713 00
ST210T 39S/830 PSU MB BK	3 900	34,5	113	3 000	24°	982669 00
ST210T 39S/840 PSU WB WH	4 100	37,5	109	4 000	36°	982737 00
<b>Montage sur rail CoreLine Trunking, double projecteur, non gradable (PSU), faisceau semi-intensif 24° (MB), finition Blanc RAL 9003 (WH)</b>						
ST210Y 39S/840 PSU MB WH	8 100	75	108	4 000	24°	982874 00

# Projecteurs et suspensions sur rail, personnalisables en impression 3D

Commerces



# Accent Cylinder myCreation



1200 à  
4 200 lm



143  
lm/W



100 000 h  
L90



1%



2 700 K  
3 000 K  
4 000 K



80 et 90



Classe II



+10°C à  
+35°C



650°C



IK02



IP20



65% de  
matériaux  
recyclés



Interact  
ready

Signify  
myCreation



## Le luminaire cylindrique élégant et personnalisable

- Design responsable : 8 couleurs au choix, dont certaines composées à 65% de polycarbonate recyclé ou à 55% de matériaux biosourcés
- Flux lumineux : de 1 200 à 4 200 lm, avec une efficacité allant jusqu'à 143 lm/W pour un éclairage performant et économe
- Large choix de faisceaux : de 12° à 60°, pour une précision d'éclairage adaptée à chaque besoin
- Teintes LED spécialisées : FreshFood, Premium White, FreshFood Meat, pour une mise en valeur optimale des produits en magasin
- Rendu des couleurs optimal : disponible en IRC 90 pour une lumière fidèle et naturelle
- Flexibilité d'installation : version plafonnier (SM), suspension sur rail (PT) ou patère (PS), selon vos contraintes
- Maximisez les économies d'énergie grâce aux versions DALI ou connectées Interact

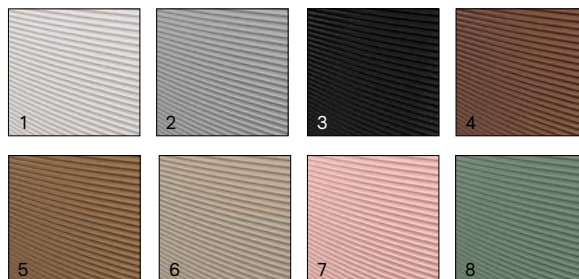

### Couleurs et finitions

1. Blanc satiné (9003) recyclé WH481
2. Gris satiné (9006) recyclé GR482
3. Noir satiné (9004) recyclé BK482
4. Bronze satiné BZ410
5. Laiton satiné BS410
6. Cappuccino satiné BR401
7. Rose satiné PK400
8. Sauge satiné GN402

Retrouvez toutes les options de tailles, couleurs, textures sur notre configurateur en ligne



Configurateur  
Série Cylinder

\*Voir informations complémentaires en début de chapitre Commerces



# Luminaires sur rails

Commerces



# StoreSet Linear pour rail 3C SM504T

6 100 lm  
à 9 000 lm

183 lm/W

50 000 h  
L90

10 %



80 90



Classe 1



650°C



IK02



IP20



## PHILIPS



## Un linéaire facilement adaptable et simple d'installation

- Efficacité lumineuse exceptionnelle : jusqu'à 183 lm/W pour une performance maximale et des économies d'énergie
- Choix étendu d'optiques et de teintes dédiées pour un éclairage sur mesure, adapté à chaque lieu
- Design optimisé pour la rénovation : gain de temps à l'installation grâce à une conception ingénieuse
- Maximisez les économies d'énergie grâce aux versions connectées Interact

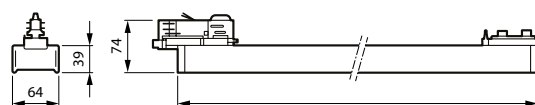
1 153 - 1 720  
Dimensions en mm

Version grise



Version noire

Sélection de codes produit non exhaustive, nous consulter

Désignation	Flux syst. (lm)	Puiss. syst. (W)	Eff. syst. (lm/W)	Temp. de couleur (K)	Faisceau (°)	Code
<b>Version Extra efficiency (XA), Flux 90S (9000 lm), IRC 80 (830/840), non gradable (PSU), blanc (WH) noir (BK) ou gris (SI)</b>						
SM504T 90S/840 PSU DA35W WH XA	9 000	58	155	4 000	104 x 98	12479 00
<b>Version Extra efficiency (XA), Flux 90S (9000 lm), IRC 80 (830/840), gradable DALI (DIA), blanc (WH) noir (BK) ou gris (SI)</b>						
SM504T 90S/830 DIA-VLC WB WH XA	9 000	62	145	3 000	85 x 85	11182 00
<b>Version standard, Flux 61S (6100 lm), IRC 80 (830/840), non gradable (PSU), blanc (WH) noir (BK), gris (SI)</b>						
SM504T 61S/840 PSU A20 WH	6 100	47	130	4 000	50 x 78	12318 00
<b>Version standard, Flux 61S (6100 lm), IRC 80 (830/840), non gradable (PSU), blanc (WH) noir (BK), gris (SI)</b>						
SM504T 61S/830 PSU WB WH	6 100	51	120	3 000	85 x 85	12288 00
<b>Version standard, Flux 66S (6100 lm), IRC 80 (830/840), non gradable (PSU), blanc (WH) noir (BK) ou gris (SI)</b>						
SM504T 66S/840 PSU DA45 WH	6 600	43	153	4 000	110 x 110	12332 00
<b>Version standard, Flux 80S (8000 lm), IRC 80 (830/840), non gradable (PSU), blanc (WH) noir (BK) ou gris (SI)</b>						
SM504T 80S/840 PSU DA45 WH	8 000	54	148	4 000	110 x 110	12387 00
SM504T 80S/840 PSU A20 WH	8 000	54	148	4 000	50 x 78	12370 00
SM504T 80S/830 PSU WB BK	8 000	57	140	3 000	85 x 85	12349 00
<b>Version standard, Flux 90S (9000 lm), IRC 80 (830/840), non gradable (PSU), blanc (WH) noir (BK) ou gris (SI)</b>						
SM504T 90S/840 PSU WB SI	9 200	63	146	4 000	85 x 85	12417 00

# Suspensions architecturales personnalisables en impression 3D

Commerces



# Suspension Original myCreation

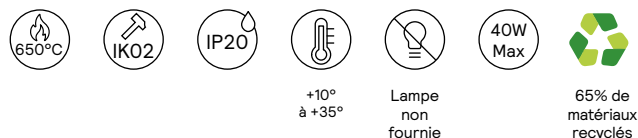

Signify  
myCreation



Original Two

Original Three

## La suspension architecturale LED personnalisable

- Suspensions décoratives diamètre de 300 à 500 mm pour s'adapter aux petits comme aux grands espaces
- Designs variés avec 2 formes disponibles en 2 tailles (M et L)
- Personnalisation avec 4 effets de textures et 11 coloris pour créer l'ambiance qui vous ressemble
- Liberté de choix pour la lampe (non fournie), selon vos préférences d'éclairage
- Finition soignée à l'aide de la patère disponible en noir, blanc ou assortie à la suspension
- Installation facilitée avec le câble de 300 cm fourni pour une mise en place flexible

## Couleurs et finitions

1. Blanc satiné (9003) WH401
2. Gris satiné (9006) GR402
3. Noir satiné (9004) BK402
4. Bronze satiné BZ410
5. Laiton satiné BS410
6. Cappuccino satiné BR401
7. Rose satiné PK400
8. Sauge satiné GN402
9. Transparent CL000
10. Tamisé CL101
11. Gris fumé GR000

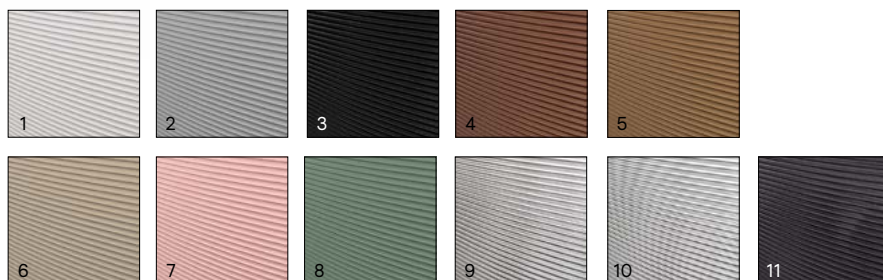

Retrouvez toutes les options de tailles, couleurs, textures sur notre configurateur en ligne



Configurateur  
Série Original



# Suspension Grand myCreation



1 200 à 4 200 lm



143 lm/W



100 000 h L90



1 %



2 700 K 3 000 K 4 000 K



80 et 90



4 faisceaux disponibles



Classe II



+10°C à +35°C



650°C



IK02



IP20



65% de matériaux recyclés



interact ready

Signify myCreation



## La suspension architecturale LED personnalisable

- Design responsable : 12 couleurs au choix, dont certaines composées à 65 % de polycarbonate recyclé ou à 55 % de matériaux biosourcés
- Suspensions décoratives élégantes : diamètre 300 mm (Medium) ou 400 mm (Large), adaptable aux tailles des lieux
- Performance lumineuse de 1 200 à 4 200 lm avec plusieurs faisceaux disponibles pour un éclairage précis
- Teintes LED FreshFood, Premium White, FreshFood Meat... pour valoriser les espaces commerciaux spécialisés
- Maximisez les économies d'énergie grâce aux versions DALI et connectées Interact
- Finition personnalisable avec patère de fixation disponible en noir, blanc ou assortie à la suspension
- Installation facilitée avec le câble de 300 cm fourni pour une mise en place flexible.

## Couleurs et finitions

1. Blanc satiné (9003) WH401
2. Gris fumée GR000
3. Noir satiné (9004) BK402
4. Bronze satiné BZ410
5. Laiton satiné BS410
6. Bleu d'eau transparent BL001
7. Cappuccino satiné BR401
8. Rose satiné PK400
9. Sauge satiné GN402
10. Transparent CL000
11. Tamisé CL101
12. Blanc translucide satiné WH300

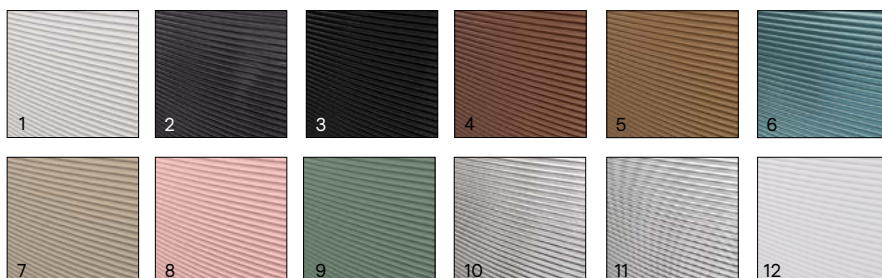

Retrouvez toutes les options de tailles, couleurs, textures sur notre configurateur en ligne



Configurateur Série Grand

\*Voir informations complémentaires en début de chapitre Commerces

# Suspension Industrial myCreation

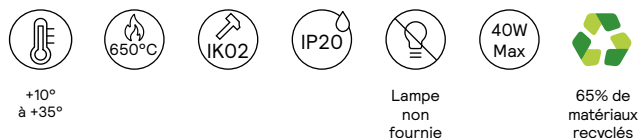

©signify  
myCreation



## Une interprétation élégante et personnalisable de luminaires industriels au style vintage

- Design personnalisable, large choix de matériaux et textures (opaques ou transparents) pour un rendu esthétique remarquable
- Large variété de configurations et possibilité de personnaliser le réflecteur selon vos besoins
- Liberté de choisir la lampe adaptée à votre ambiance (lampe E27 non fournie)
- Installation flexible avec une version suspension avec patère ou montage sur rail
- Installation facilitée avec le câble de 300 cm fourni pour une mise en place flexible

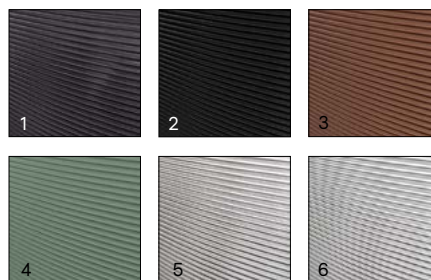

## Couleurs et finitions

- |                             |                       |
|-----------------------------|-----------------------|
| 1. Gris fumée GR000         | 4. Sauge satiné GN402 |
| 2. Noir satiné (9004) BK402 | 5. Transparent CL000  |
| 3. Bronze satiné BZ410      | 6. Tamisé CL101       |

Retrouvez toutes les options de tailles, couleurs, textures sur notre configurateur en ligne



Configurateur  
Série Industrial



# Suspension Jewels myCreation



Classe II



650°C



IK02



IP20



+10°  
à +35°



Lampe  
non  
fournie



40W  
Max



50% de  
matériaux  
recyclés  
minimum

©signify  
myCreation



Water Blue One



Water Blue Two



Smokey Grey One



Smokey Grey Two

## La rencontre du luxe et de la modernité

- Luminaire décoratif avec un effet lumineux subtil au design inspiré des intérieurs contemporains
- Esthétique élégante proposant des formes géométriques douces pour une ambiance raffinée
- Matériaux recyclés : pièces Water Blue imprimées avec au moins 50 % de bonbonnes d'eau recyclées
- Choix de la lampe adaptée à votre ambiance (lampe E27 non fournie)
- Installation facilitée avec un câble de 175 cm fourni

## Couleurs et finitions



1

1. Gris fumée GR000
2. Bleu d'eau transparent BL001



2

Retrouvez toutes les options de tailles, couleurs, textures sur notre configurateur en ligne



Configurateur  
Série Coastal breeze



# Suspension Dome myCreation

1700 à  
7000 lm143 lm/W  
max100 000 h  
L80

1 %

2 700 K  
3 000 K  
4 000 K

80 et 90



Classe II



650°C



IK02



IP20

65% de  
matériaux  
recyclésinteract  
ready

Signify  
myCreation



Grand



Petit

## La suspension fonctionnelle décorative avec réflecteur intérieur personnalisable

- Flux lumineux de 1 700 à 7 000 lm pour répondre aux besoins d'éclairage les plus exigeants à toutes les hauteurs
- Finitions personnalisables avec une enveloppe extérieure disponible en 9 matériaux (mats, satinés, métallisés ou translucides) et 6 textures
- Design intérieur personnalisable possible avec 2 couleurs et 2 motifs
- Pilotage intelligent : options DALI ou Interact disponibles pour un contrôle précis de l'éclairage
- Installation flexible avec la version patère ou en montage sur rail selon vos contraintes
- Câble de 300 cm fourni pour une mise en place flexible

### Couleurs et finitions

1. Blanc satiné (9003) WH401
2. Gris satiné (9006) GR402
3. Noir satiné (9004) BK402
4. Bronze satiné BZ410
5. Laiton satiné BS410
6. Bleu d'eau transparent BL001
7. Cappuccino satiné BR401
8. Rose satiné PK400
9. Sauge satiné GN402
10. Transparent CL000
11. Tamisé CL101
12. Blanc translucide satiné WH300



1



2

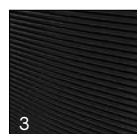

3



4



5



7

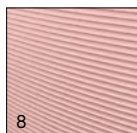

8

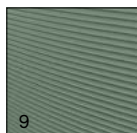

9

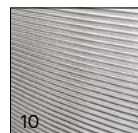

10

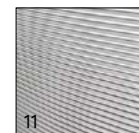

11



12

Retrouvez toutes les options de tailles, couleurs, textures sur notre configurateur en ligne



Configurateur  
Série Dome



# Suspension Cords myCreation



Lampe non fournie

65% de matériaux recyclés

©signify  
myCreation



Cords Large



Cords Medium

## Un design minimaliste personnalisable pour mettre en valeur vos lampes décoratives

- Deux longueurs disponibles : 162 mm et 235 mm pour s'adapter à tous les espaces
- Finitions variées proposant 8 coloris satinés ou métallisés et 4 textures pour une esthétique sur mesure
- Choix de la lampe adaptée à votre ambiance (lampe E27 non fournie)
- Finition soignée avec sa patère disponible en noir, blanc ou assortie à la suspension
- Installation facilitée avec le câble de 300 cm fourni pour une mise en place flexible

Retrouvez toutes les options de tailles, couleurs, textures sur notre configurateur en ligne



Configurateur  
Série Cord



# Suspension First myCreation



Classe II



650°C



IK02



IP20

Lampe  
non  
fournie40W  
Max65% de  
matériaux  
recyclés

©signify  
myCreation



Ridge



Pear



Apple



Twist



Bell



Umbrella



Cone

## Les suspensions personnalisables aux formes et finitions originales

- Ambiances uniques : 7 formes originales et 12 coloris (translucides, métallisés, satinés) combinables avec 6 effets de matière pour un rendu décoratif sur mesure
- Diamètre de 179 à 204 mm et hauteur de 147 à 166 mm selon les formes
- Personnalisation avancée offrant la possibilité d'ajouter un logo sur certaines formes
- Choix de la lampe adaptée à votre ambiance (lampe E27 non fournie)
- Installation flexible avec sa version suspension avec patère ou montage sur rail
- Installation facilitée avec le câble de 300 cm fourni pour une mise en place flexible

Commerces

Retrouvez toutes les options  
de tailles, couleurs, textures  
sur notre configurateur en ligne



Configurateur  
Série First



# Suspensions fonctionnelles en impression 3D

Commerces



# Suspension Highlight myCreation

14 000 à  
24 000 lm

196 lm/W

100 000 h  
L80

1%

Gradation  
DALI PSD3 000 K  
4 000 K

&gt;80



90°



Classe II

+0°C  
à +40°C

850°C



IK02



IP65

65% de  
matériaux  
recyclésinteract  
ready

©signify  
myCreation



Bell



Barn



## Les suspensions forte puissance personnalisables pour les applications grandes hauteurs

- Finitions variées pour une esthétique personnalisée, 6 coloris et 4 teintes de diffuseur
- Deux designs disponibles Barn et Bell pour s'adapter à vos styles
- Hautes performances avec un flux réglable de 14 000 à 24 000 lm pour les applications les plus exigeantes et les grandes hauteurs
- Ultra efficace, jusqu'à 196 lm/W
- Pilotage intelligent en version DALI disponible pour un contrôle précis
- Températures de couleur disponibles en 3 000 K et 4 000 K selon l'ambiance souhaitée
- Fourni avec une chaînette de 100 cm
- Maximisez les économies d'énergie grâce aux versions connectées Interact

Commerces

Retrouvez toutes les options de tailles, couleurs, textures sur notre configurateur en ligne



Configurateur  
Série Height



# Système rail et chemin lumineux

Comparez les caractéristiques de notre sélection de systèmes rail et chemins lumineux classés de la solution la plus évoluée à la solution la plus simple.

Commerces



5 ans

## Maxos Fusion









- La gamme performante au service de la flexibilité des lieux à mettre en lumière
- Possibilité de créer des structures en grilles grâce aux accessoires de jonctions X, L et T
- Une efficacité exceptionnelle jusqu'à 202 lm/W
- Disponible en teinte PremiumWhite pour une meilleure mise en valeur
- Un large choix parmi 11 optiques pour répondre à chaque besoin
- Rails et unités électriques disponibles en version IP54
- Conçu pour l'économie circulaire

## CoreLine système Rail gen2.5



- Le meilleur ratio lm/€ grâce à son ultra efficacité
- 1 kit de début de ligne + N unités
- Installation en toute simplicité
- 7 faisceaux disponibles
- Lignes continues / semi-continues

Flux Syst.	Efficacité système max.	Durée de vie	IRC	Confort visuel	Longueur	Connectivité
<p>16 000 lm</p>  <p>3 100 lm</p>	 <p>202 lm/w</p>	<p>Jusqu'à 100 000 h</p> <p><b>L85</b></p>	 <p>80 90</p>	<p>UGR &gt; 19 Selon versions</p>	<p>2 276 mm (LL523X)</p> <p>1 138 mm (LL512X)</p> <p>2 395 mm (LL623X)</p> <p>1 257 mm (LL612X)</p>	 <p>DALI 2<sup>®</sup> S interact ready</p>
<p>24 000 lm</p>  <p>3 000 lm</p>	 <p>200 lm/w</p>	<p>50 000 h</p> <p><b>L85</b></p>	 <p>80</p>	<p>UGR &gt; 19 Selon versions</p>	<p>3 400 (LL243X)</p> <p>1 700 (LL242X)</p> <p>1 130 (LL241X)</p>	 <p>DALI 2<sup>®</sup> S interact ready</p>

Commerces

# Maxos Fusion

## Présentation du système

Cette vue éclatée offre une vision générale des composants disponibles pour le système sur rail Maxos Fusion.

Commerces

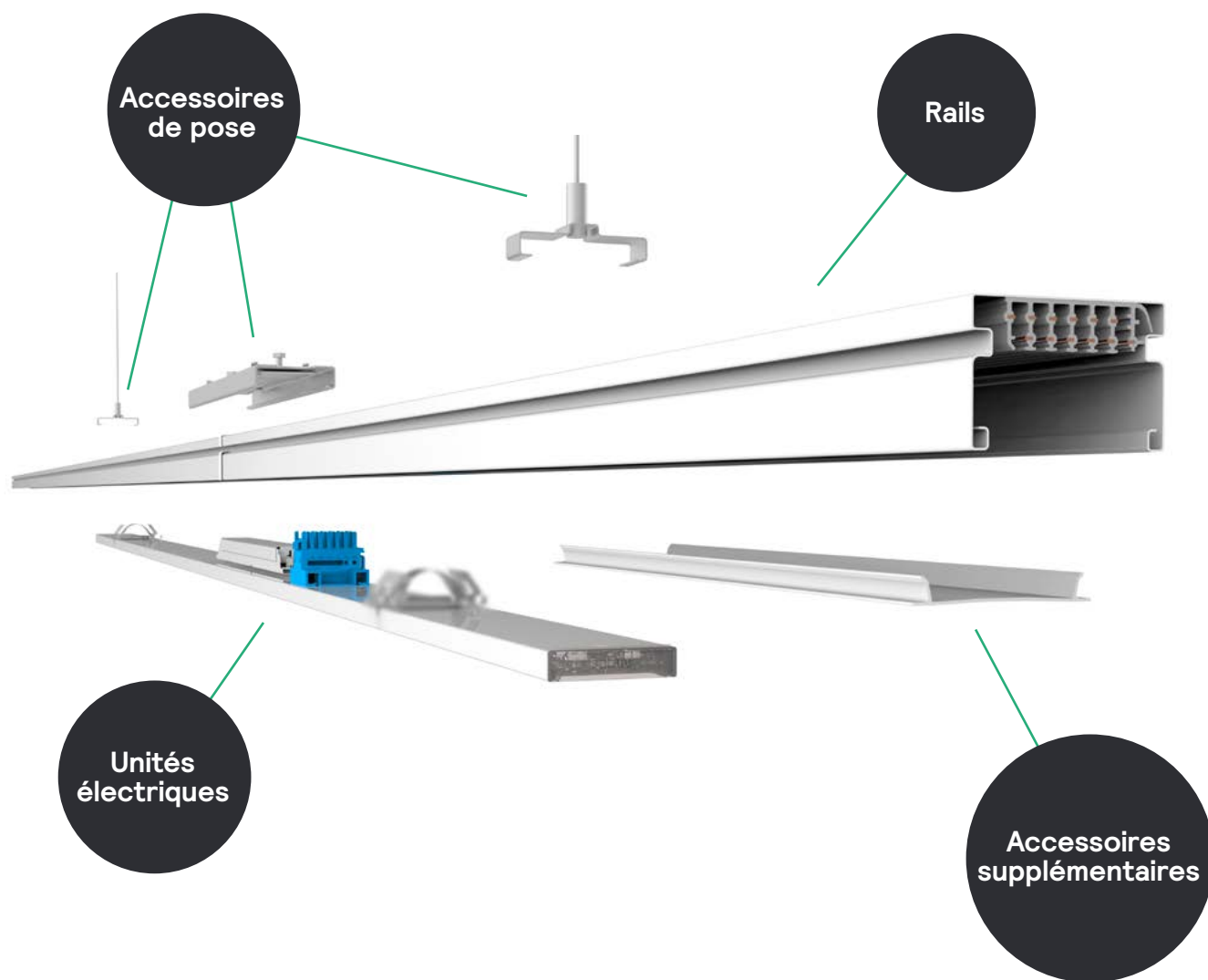

Les colonnes font référence aux configurations du système.  
Les lignes horizontales indiquent les choix possibles pour un type de composant.

**Accessoires de pose**

En noir, gris argenté et blanc

**Rails**

En noir, gris argenté et blanc

**Unités électriques**

En noir, gris argenté et blanc



**LL500Z CB-CH**  
Etrier de suspension avec crochet



**LL500Z CDS**  
Etrier de suspension pour filin avec support pour goulotte



**LL500Z MB-SW**  
Etrier de suspension pour filin acier



**LL500Z SMB**  
Etrier pour montage direct au plafond

7 Fils



9 Fils



13 Fils



Commerces

**Accessoires supplémentaires**

En noir, gris argenté et blanc (SPA et SW en gris uniquement)

**Obligatoire**



**LL500Z 2xEP CU**  
Kit d'alimentation et embouts



**LL512Z CD / LL523Z CD / LL546Z CD**  
Goulotte



**LL500Z BC**  
Couvercle de fermeture



**LL500Z SPA-CD**  
Accessoire guide câble



**LL500Z SW2**  
Filin de suspension

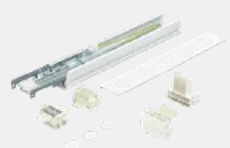

**LL500Z CM L400**  
Boîte d'alimentation milieu de ligne



**LL500Z BA**  
Support de connexion pour produit tiers



**LL500Z MOD-FR**  
Prise électrique



**LL500E H4**  
Capteur Interact Pro pour Maxos Fusion



**LL500Z CPX**  
Jonction en X



**LL500Z CPL**  
Jonction en L



**LL500Z CPT**  
Jonction en T

L'entièreté de la gamme est disponible en noir (BK), gris argenté (SI) et blanc (WH).

# Maxos Fusion IP20 et IP54

Ce luminaire est entièrement configurable et offre une large variété de combinaisons. Veuillez noter que certaines options ne sont pas compatibles entre elles, notre configurateur en ligne « Pionniers de la lumière » vous aidera à valider la configuration adaptée à votre projet.



IP20



IP54



Version O-PC

## Versions

- Standard
- Extra XA
- Extra plus XA+
- Haute efficacité HE
- Ultra efficace UE

## Dimensions

- 2 395 mm LL623X
- 2 276 mm LL523X
- 1 257 mm LL612X
- 1 138 mm LL512X

## Couleurs et finitions

- Blanc WH
- Gris Silver SI
- Noir BK

## Code de configuration

**LL500Xi**

## Montage

- Système rail Maxos fusion

## Indices de Protection

- IP20
- IP54
- IK02

## Temp. de fonctionnement

- -20°C à 35°C

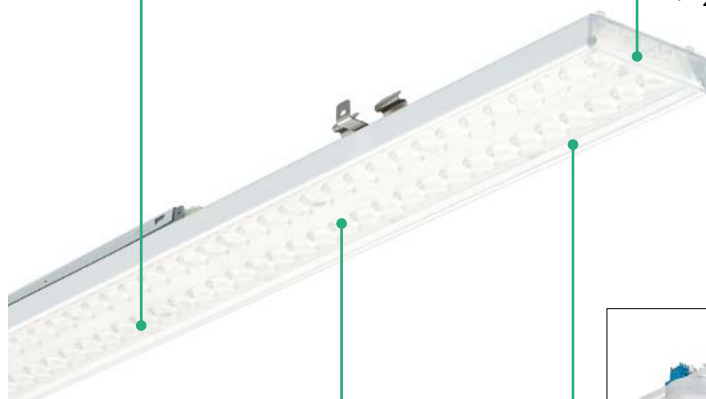

## Éclairage

### Temp. de couleur

- 3 000 K
- 4 000 K

### Flux

- 3 100 lm
- 5 000 lm
- 6 100 lm
- 6 200 lm
- 8 000 lm
- 10 000 lm
- 12 300 lm
- 16 000 lm

### Efficacité

- Standard jusqu'à 156 lm/W
- Version XA jusqu'à 181 lm/W
- Version XA+ jusqu'à 188 lm/W
- Version HE jusqu'à 171 lm/W
- Version UE jusqu'à 202 lm/W

### Drivers

- DALI (PSD)
- DALI Interact system ready (DIA)
- Interact system ready driver (SIA)
- Eclairage de secours centralisé : PSED/DEIA/SEIA

### IRC

- 90 Premium White
- 90
- 80

## Optiques

- Faisceau large (WB)
- Faisceau étroit (NB)
- Faisceau extra étroit (XNB)
- Faisceau semi-intensif (MB)
- Faisceau double asymétrique large (DA25W DA35W DA45W)
- Faisceau double asymétrique étroit (DA25N)
- Faisceau asymétrique 20° (A20)
- Faisceau large UGR19 (WB-OC)
- Version polycarbonate opale (O-PC)

## Accessoires et Options

- Unités de capteurs grande hauteur
- Rails, goulottes, fixations, alimentations, filins

## Maxos Fusion IP20 LL512X/LL523X

3100 à  
16000 lm202  
lm/W100 000 h  
L85

10 %



Classe 1



850°C



IK02



IP20



PHILIPS



## La gamme performante au service de la flexibilité des lieux à mettre en lumière

- Flexibilité totale, repositionnez, ajoutez ou remplacez les composants librement pour prolonger la durée de vie du système
- Ultra efficacité avec jusqu'à 202 lm/W et 100 000 h de durée de vie pour un coût de possession réduit
- Qualité de la lumière avec les lentilles OptiSuit, IRC élevé et cohérence parfaite des couleurs
- Polyvalence : adapté aux supermarchés, ateliers, entrepôts et plus encore
- Connectivité avancée avec les capteurs et le système Interact pour une gestion intelligente
- Multifonction avec jusqu'à 13 fils pour gérer l'éclairage standard et de secours

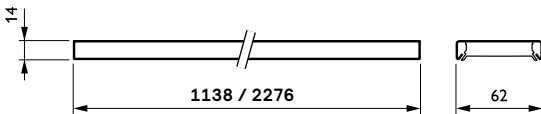

LL512X / LL523X

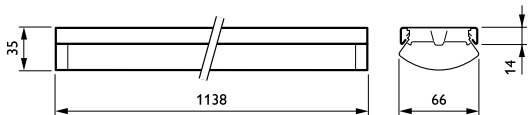

LL512X - PCO

Dimensions en mm

Sélection de codes produit non exhaustive, nous consulter

Désignation	Flux syst. (lm)	Puiss. syst. (W)	Eff. syst. (lm/W)	Temp. de couleur (K)	Faisceau (°)	Code
<b>Equivalent 2x49W, L= 2276 mm, version Extra (XA), InterAct (SIA), blanc (WH)</b>						
LL523X LED123S/840 SIA WB 7 WH XA	12 300	68	181	4 000	85 x 85	738454 99
<b>Equivalent 2x49W, L= 2276 mm, version Haute efficacité (HE), gradation DALI (PSD), blanc (WH)</b>						
LL523X LED123S/840 PSD WB 7 WH HE	12 300	72	171	4 000	85 x 85	737617 00
<b>Equivalent 2x49W, L= 2276 mm, version Extra (XA), gradation DALI (PSD), blanc (WH)</b>						
LL523X LED123S/840 PSD WB 7 WH XA	12 300	68	181	4 000	85 x 85	145054 00
<b>Equivalent 1x49W, L= 1138 mm, version Extra (XA), gradation DALI (PSD), blanc (WH)</b>						
LL512X LED80S/840 PSD WB 7 WH XA	8 000	46,5	172	4 000	85 x 85	67110 00
<b>Equivalent 1x49W, L= 1138 mm, version Haute efficacité (HE), gradation DALI (PSD), blanc (WH)</b>						
LL512X LED80S/840 PSD WB 7 WH HE	8 000	50	160	4 000	85 x 85	782105 00
<b>Equivalent 2x49W, L = 1138 mm, version Extra (XA), gradation DALI (PSD), blanc (WH)</b>						
LL512X LED61S/840 PSD A20 7 WH XA	6 100	35	174	4 000	50 x 78	733305 00
<b>Equivalent 2x49W, L = 1138 mm, version Haute efficacité (HE), gradation DALI (PSD), blanc (WH)</b>						
LL512X LED61S/840 PSD WB 7 WH HE	6 100	37	165	4 000	85 x 85	737709 00
<b>Equivalent 2x49W, L= 2276 mm, version Haute efficacité (HE), InterAct (SIA), blanc (WH)</b>						
LL523X LED123S/840 SIA WB 7 WH HE	12 300	72	171	4 000	85 x 85	737778 00

Pour en savoir plus : [www.signify.com](http://www.signify.com)

151

# Maxos Fusion IP54 LL612X/LL623X



2800 à  
14500 lm



183  
lm/W



100 000 h  
L85



10 %



Classe 1



850°C



IK02



IP54



interact  
ready

PHILIPS

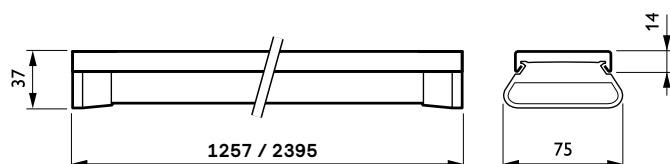

LL612X / LL623X

Dimensions en mm

## Le système rail idéal pour les commerces et l'industrie

- Version IP54 qui offre une protection contre la poussière et les projections d'eau, idéale pour les environnements exposés aux éléments
- Flexibilité totale, repositionnez, ajoutez ou remplacez les composants librement pour prolonger la durée de vie du système
- Haute performance avec jusqu'à 183 lm/W et 100 000 h de durée de vie pour un coût de possession réduit
- Qualité de la lumière avec les lentilles OptiSuit, IRC élevé et cohérence parfaite des couleurs
- Polyvalence : adapté aux supermarchés, ateliers, entrepôts et plus encore
- Maximisez les économies d'énergie grâce aux versions connectées Interact, équipées de capteurs de présence et de luminosité
- Multifonction avec jusqu'à 13 fils pour gérer éclairage standard et de secours



Maxos Fusion LL623X WB WH

Sélection de codes produit non exhaustive, nous consulter

Désignation	Flux syst. (lm)	Puiss. syst. (W)	Eff. syst. (lm/W)	Temp. de couleur (K)	Faisceau (°)	Code
<b>Version IP54, équivalent 2x49W, L = 1257 mm, gradation DALI (PSD), blanc (WH)</b>						
LL612X LED61S/840 DIA NB 7 WH HE	5 600	37	151	4 000	37 x 49	889071 00
LL612X LED61S/840 DIA MB 7 WH HE	5 600	37	151	4 000	66 x 80	889064 00
LL612X LED61S/840 DIA WB 7 WH HE	5 600	37	151	4 000	85 x 85	889354 00
<b>Version IP54, équivalent 2x49W, L = 2395 mm, gradation DALI (PSD), blanc (WH)</b>						
LL623X LED123S/840 DIA NB 7 WH HE	11 200	72	155	4 000	37 x 49	889279 00
LL623X LED123S/840 DIA MB 7 WH HE	11 200	72	155	4 000	66 x 80	889255 00
LL623X LED123S/840 DIA WB 7 WH HE	11 200	72	155	4 000	85 x 85	889262 00

# Maxos Fusion Accessoires IP20 et IP54 LL500/LL600

## Kit d'alimentation et embouts



Désignation	Code
<b>Kit d'alimentation et embouts blanc (WH), gris (SI) ou noir (BK)</b>	
LL500Z 2xEP CU Gen2 BK	425514 99
LL500Z 2xEP CU Gen2 SI	425507 99
LL500Z 2xEP CU Gen2 WH	425491 99

## Jonctions en L, T, X



Désignation	Code
<b>Jonction en L, Blanc (WH), Gris (SI) ou Noir (BK)</b>	
LL500Z CPL Gen2 BK	772854 00
LL500Z CPL Gen2 SI	772847 00
LL500Z CPL Gen2 WH	772830 00
<b>Jonction en T, Blanc (WH), Gris (SI) ou Noir (BK)</b>	
LL500Z CPT Gen2 BK	772885 00
LL500Z CPT Gen2 SI	772878 00
LL500Z CPT Gen2 WH	772861 00
<b>Jonction en X, Blanc (WH), Gris (SI) ou Noir (BK)</b>	
LL500Z CPX Gen2 BK	772823 00
LL500Z CPX Gen2 SI	772816 00
LL500Z CPX Gen2 WH	772809 00

Commerces

## Prises électriques



Désignation	Code
LL500Z MOD-FR WH	998380 00

## Support de connexion pour produit tiers



Désignation	Code
LL500Z BA WH	998335 00

## Etrier de suspension pour filin acier



Désignation	Code
<b>Etrier de suspension pour filin acier blanc (WH), gris (SI) ou noir (BK)</b>	
LL500Z MB-SW WH	374511 99
LL500Z MB-SW SI	374528 99
LL500Z MB-SW BK	374535 99

# CoreLine système rail gen2.5

Ce luminaire est entièrement configurable et offre une large variété de combinaisons. Veuillez noter que certaines options ne sont pas compatibles entre elles, notre configurateur en ligne « Pionniers de la lumière » vous aidera à valider la configuration adaptée à votre projet.

## Versions

- Ultra efficient UE
- Haute efficacité HE

## Dimensions

- 3 400 mm LL243X
- 1 700 mm LL242X
- 1 130 mm LL241X

## Couleurs et finitions

- Blanc WH

## Code de configuration

**LL240Xi**

## Montage

- Système rail CoreLine Trunking
- Version réflecteur industriel

## Indices de Protection

- IP20
- IK02

## Temp. de fonctionnement

- -20°C à 35°C



## Éclairage

### Temp. de couleur

- 3 000 K
- 4 000 K
- 6 500 K

### IRC

- 80

### Flux

- 3 000 lm
- 4 500 lm
- 5 300 lm
- 8 000 lm
- 9 000 lm
- 12 000 lm
- 16 000 lm
- 24 000 lm

### Drivers

- On-OFF (PSU)
- DALI Interact system ready (DIA DIA-VLC)
- Connexion sans fil au système Interact (SIA)

### Efficacité

- Version UE jusqu'à 200 lm/W
- Version HE jusqu'à 183 lm/W
- Standard jusqu'à 163 lm/W

## Optiques

- Faisceau large (WB)
- Faisceau extra large (VWB)
- Faisceau étroit (NB)
- Faisceau semi-intensif (MB)
- Faisceau double asymétrique (DA25)
- Faisceau asymétrique (A)
- Faisceau opale (O)

## Accessoires et Options

- Unités de capteurs grande et faible hauteur
- Fixations, alimentations, filins

# CoreLine système rail gen2.5 LL243X/LL242X/LL241X



3000 lm à  
24 000 lm



200 lm/W



50 000 h L85



5%



Classe 1



850°C



IK02



IP20



interact  
ready

**PHILIPS**



## Le système rail efficace et simple d'installation

- Design compact
- Ultra efficace
- Large choix de flux et d'optiques
- Installation facilitée avec cette nouvelle génération
- Éclairage continu pour une lumière homogène tout au long de la ligne et un rendu visuel cohérent
- Compatibilité étendue avec la possibilité d'intégrer des projecteurs GreenSpace Accent et StoreFit pour une solution polyvalente et complète
- Maximisez les économies d'énergie grâce aux versions connectées Interact, équipées de capteurs de présence et de luminosité

Commerces

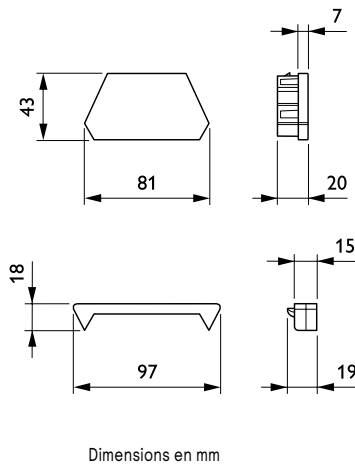

Eclisse interne



Connecteur



Capteur grandes hauteurs



Kit d'alimentation début de ligne

Retrouvez tous les accessoires de la gamme dans le chapitre Industrie page 201

Sélection de codes produit non exhaustive, nous consulter

Désignation	Flux syst. (lm)	Puiss. syst. (W)	Eff. syst. (lm/W)	Temp. de couleur (K)	Faisceau (°)	Code
<b>Ultra efficient (UE), 9000lm, Longueur 3400 mm, Gradable DALI (DIA)</b>						
LL243X 90S/840 UE DIA WB 7x1,5 WH	9 000	45,5	198	4 000	84 x 84	<b>474581 00</b>
<b>Ultra efficient (UE), 16000lm, Longueur 3400 mm, Gradable DALI (DIA)</b>						
LL243X 160S/840 UE DIA WB 7x1,5 WH	16 000	80	200	4 000	84 x 84	<b>474604 00</b>
<b>Haute efficacité (HE), 11000lm, Longueur 1700 mm, Gradable DALI (DIA)</b>						
LL242X 120S/840 HE DIA O 7x1,5 WH	11 000	65	169	4 000	120 x 117	<b>474550 00</b>

# 03

## Industrie





Industrie

# Éclairage industriel : la lumière comme levier de performance globale

Dans le secteur industriel, chaque détail compte. Productivité, sécurité, efficacité énergétique, conformité aux normes, tous ces enjeux dépendent en partie d'un facteur parfois sous-estimé, mais fondamental : la qualité de l'éclairage. Un bon éclairage industriel n'est pas seulement une source de lumière : c'est un outil de performance et de sécurité au service des employés, des machines et des process.

Chez Signify, nous pensons l'éclairage industriel comme une réponse complète, durable et intelligente aux besoins des sites de production. Nous proposons des solutions qui allient robustesse, longévité, économies d'énergie et **capacité d'adaptation aux environnements les plus exigeants**.

Dans les environnements industriels, l'éclairage est souvent sollicité en continu, 24 h/24 et 7j/7. Cette réalité engendre une consommation énergétique importante, qui pèse sur les coûts d'exploitation.

Les sites industriels et logistiques sont par ailleurs soumis à des **objectifs de décarbonation**. Les entrepôts sont notamment concernés par :

- Le décret tertiaire qui impose une réduction de la consommation d'énergie de 40% en 2030, 50% en 2040 et 60% en 2050
- Le décret BACS qui impose la mise en place d'un système de GTB depuis le 1er janvier 2025 pour les bâtiments avec une puissance installée de plus de 290 kW.





# Choisir son luminaire industriel

## Un éclairage fiable et pérenne, conçu pour les contraintes de l'industrie

Dans un site industriel, remplacer un luminaire peut s'avérer complexe, coûteux et chronophage. C'est pourquoi nous plaçons la durabilité et la simplicité de maintenance au cœur de notre offre. Nos luminaires industriels sont conçus pour fonctionner durablement, avec une durée de vie allant jusqu'à 100 000 heures, soit environ 23 ans d'utilisation à raison de 12 heures par jour ou plus de 11 ans pour un éclairage 24/24. Cette longévité **réduit drastiquement les interventions techniques** et garantit un fonctionnement en continu, même dans les zones difficiles d'accès ou en hauteur.

Pour faciliter les opérations de maintenance, nous avons intégré le système Service Tag à nos luminaires. Chaque appareil peut ainsi être identifié rapidement, et ses pièces détachées commandées en quelques clics.



## Des économies d'énergie immédiates, durables et mesurables

Nos solutions permettent d'agir concrètement sur la consommation du poste éclairage. Nous proposons des **gammes Ultra efficaces** pour les environnements industriels, dont l'efficacité atteint plus de 200 lumens/W. En couplant ces solutions à des systèmes connectés et des capteurs intelligents, capables d'ajuster la lumière en temps réel, selon l'activité ou la présence. Les **économies d'énergie peuvent dépasser les 80 %**.

## Réduire le nombre de luminaires avec des optiques performantes

La combinaison de luminaires performants, d'optiques ciblées et de systèmes intelligents permet d'apporter la bonne lumière, au bon endroit.

La performance énergétique est un enjeu central pour les industries, tant pour des raisons économiques que dans le cadre des stratégies de **développement durable** ou des objectifs réglementaires fixés. Nos solutions permettent plusieurs niveaux d'optimisation, selon vos besoins et vos contraintes :

- Remplacement des luminaires complets : de **-50 à -70% d'économies avec les solutions ultra efficaces**
- Luminaires à haute efficacité + capteurs + gestion connectée : **jusqu'à -80 % d'économie d'énergie possible.**

## Des solutions adaptées à chaque environnement industriel

Chaque activité industrielle a ses propres contraintes. Certaines nécessitent une **résistance à la chaleur, à la poussière, à l'humidité, ou encore à des atmosphères explosives**. Pour répondre à ces besoins spécifiques, nous proposons une large gamme de luminaires adaptés aux environnements sensibles : **luminaires certifiés ATEX pour les zones explosives, solutions pour salles blanches ou environnements stériles, produits résistants à la corrosion chimique, ou encore luminaires conçus pour des conditions extrêmes de température ou d'empoussièrement.**

Quelle que soit la complexité de votre site, nos équipes vous accompagnent pour identifier la solution la plus pertinente, alliant performance, sécurité, conformité et facilité d'installation





# L'éclairage industriel au service de la sécurité et de la performance

## Une lumière au service de la sécurité

La sécurité est une priorité absolue en milieu industriel. Un éclairage mal adapté peut nuire à la visibilité, provoquer de la fatigue visuelle et, à terme, augmenter les risques d'accidents corporels. Nos solutions sont conçues pour garantir un éclairage homogène, puissant et précis, parfaitement adapté à chaque zone : lignes de production, allées de circulation, quais de chargement, zones de stockage...

## Un bon éclairage, un levier direct de performance et de productivité

Dans l'univers industriel, chaque détail compte. Et parmi les leviers souvent sous-estimés, la qualité de l'éclairage joue un rôle fondamental dans **la performance des équipes**.

Au-delà de son rôle fonctionnel, l'éclairage structure l'espace, **améliore la concentration** et **réduit la fatigue visuelle**, trois facteurs essentiels pour **maintenir une productivité élevée sur le long terme**.

La lumière influence aussi directement le rythme biologique des employés. Une lumière stable, bien répartie et qualitative réduit les effets de somnolence ou de perte de vigilance, notamment en travail posté ou en horaires décalés. Elle contribue ainsi à maintenir un niveau d'attention constant, facteur clé pour éviter les erreurs.

# Un éclairage conçu dans une optique d'économie circulaire

Nos luminaires intègrent des matériaux recyclés. Notre luminaire GentleSpace contient par exemple 85% d'aluminium recyclé.

Nous favorisons également la réparabilité, notamment grâce à notre **application Service Tag**, et nous développons des **services de remise à neuf des luminaires en fin de vie**.

Enfin, la majorité de nos luminaires et systèmes sont pensés dans **une optique d'évolutivité** pour permettre de bénéficier des dernières mises à jour ou services **sans avoir à remplacer son luminaire**.

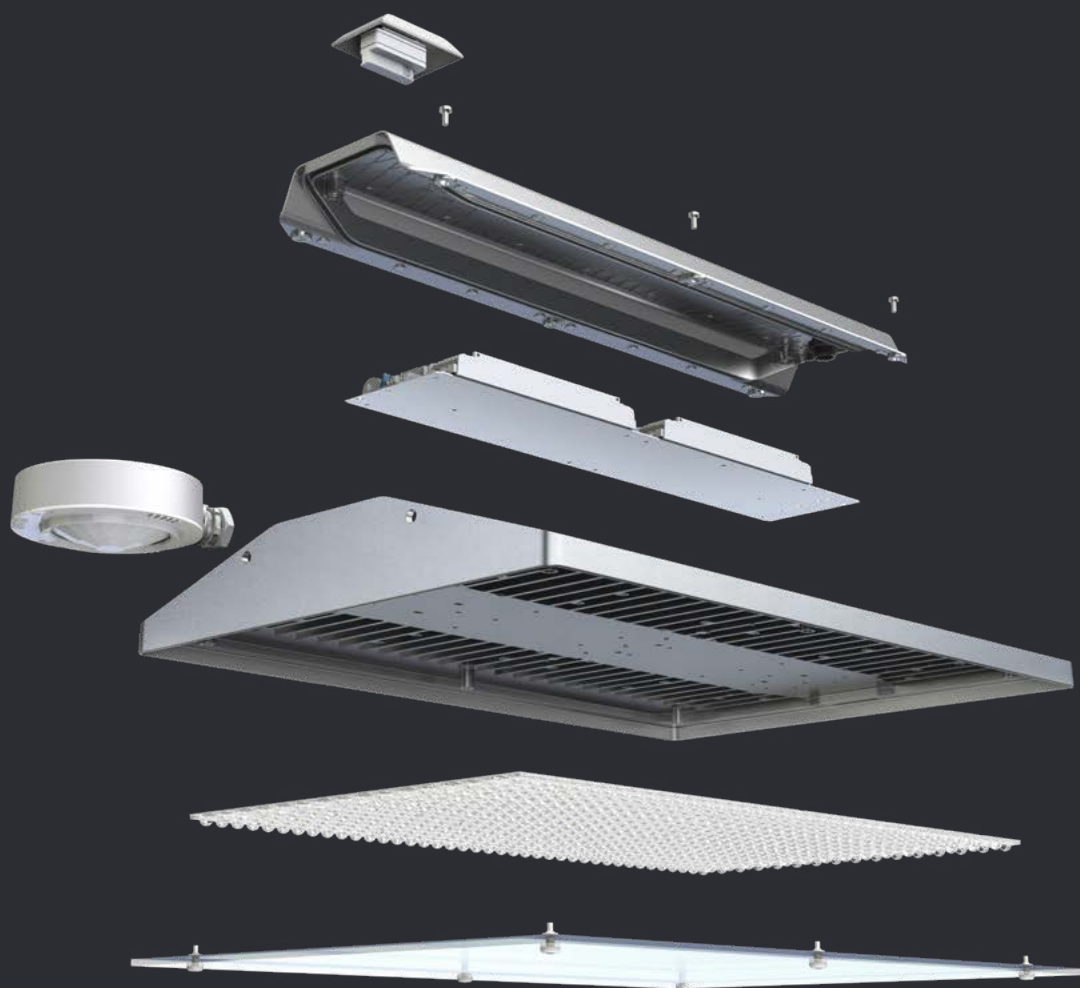



# L'éclairage connecté au service de l'intelligence industrielle

 **Signify**  
**interact**

Dans un environnement industriel en constante évolution, où la flexibilité, la sécurité et la performance opérationnelle sont essentielles, **l'éclairage connecté** s'impose comme un levier stratégique. Il ne s'agit plus seulement d'éclairer, mais de piloter la lumière avec précision, **en temps réel, au rythme de l'activité et des besoins du site.**

Grâce à des technologies sans fil faciles à déployer, y compris en rénovation, l'éclairage connecté offre **une mise en œuvre rapide et non intrusive, sans perturbation des processus industriels.** Les luminaires deviennent intelligents, capables de s'adapter dynamiquement à chaque situation : variation des intensités selon les zones ou les horaires, **scénarios automatisés en fonction des cycles de production**, ou encore prise en compte des niveaux de lumière naturelle. Résultat : une gestion plus fine de l'éclairage, **une réduction des consommations, et une meilleure efficacité énergétique** sur l'ensemble du site.

## Un outil simple, puissant, et au service du quotidien

Avec l'éclairage connecté, finis les va-et-vient pour allumer ou éteindre des zones manuellement. Grâce à des routines programmées ou à l'intégration de **capteurs de présence, la lumière s'active automatiquement**, uniquement là où elle est nécessaire. Dans les zones de stockage, les bureaux, ou les réserves, cela permet un éclairage ciblé, intelligent et économe.

Notre **système Interact** permet également un **pilotage par groupes** de luminaires, pour différencier les espaces **selon les rythmes ou les process industriels.** Déplacer une ligne de production ? Modifier l'organisation d'un atelier ? L'éclairage suit, sans avoir besoin de tout réinstaller. Cette souplesse opérationnelle est un gain précieux pour les équipes sur le terrain.

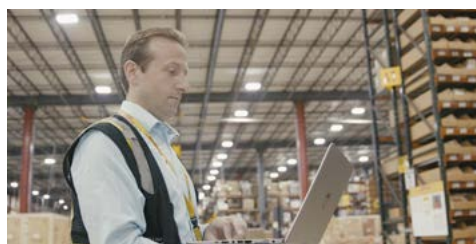

## Sécurité, bien-être et maintenance proactive

La lumière joue aussi un rôle clé dans la sécurité des collaborateurs. Grâce à une réactivité accrue et à une adaptation permanente à l'activité, l'éclairage connecté contribue à **réduire les risques d'accidents** tout en améliorant le confort visuel des employés. La bonne intensité, au bon moment, au bon endroit : c'est l'assurance d'un environnement de travail plus sûr et plus agréable qui favorise la performance.

Nos solutions connectées offrent un retour d'information en temps réel. En cas de défaillance ou d'anomalie, **les équipes techniques sont alertées immédiatement.** Elles peuvent intervenir rapidement, voire **prévenir les pannes avant qu'elles ne surviennent.** Ce pilotage intelligent de la maintenance participe à une meilleure disponibilité opérationnelle des installations, tout en réduisant les coûts d'exploitation.

# Industrie : des applications spécifiques

## Des environnements plus sûrs et plus productifs

Choisir un bon éclairage, c'est la garantie systématique de meilleurs résultats :

- Réduction du nombre d'accidents du travail
- Réduction du nombre de rebuts
- Augmentation de la productivité par employé

Signify vous propose des solutions idéales pour réaliser votre projet en termes d'éclairage, d'uniformité, de limitation de l'éblouissement et de rendu des couleurs.

## Environnements à haute température

Les luminaires LED classiques sont des produits très robustes et durables. Cependant, leur durée de vie peut être impactée par les températures extrêmes rencontrées dans certaines industries lourdes comme les fonderies par exemple.

Les luminaires disponibles en version Xtreme sont conçus autour d'un indice d'étanchéité IP65 et avec des composants pouvant résister jusqu'à +70°C de température ambiante. Ils garantissent un flux nominal dans un environnement à très haute température.



GentleSpace gen4 version Xtreme



## Atmosphères chimiques et corrosives

Les industries chimiques comme la pétrochimie, l'industrie pharmaceutique, la fabrication de polymères ou de peintures par exemple, peuvent imposer à certains matériels, comme l'éclairage, des atmosphères particulièrement agressives et corrosives.



Pacific LED gen5



GentleSpace gen4

## Industries de process continu

Les industries de process qui ont un impératif de continuité de service ne peuvent pas se permettre des coupures électriques intempestives. Le régime IT n'oblige pas la coupure de la fourniture d'électricité en cas de défaut d'isolation unique. Si l'éclairage est alimenté par ce type d'installation électrique, il est impératif de mettre en œuvre des luminaires de classe 2 pour garantir la sécurité.



ClearFlood gen2



GentleSpace gen4

Pacific LED gen5

Un luminaire classe 2 possède une isolation double ou renforcée (équivalent à deux fois l'isolation principale) et une prise sans broche de terre si applicable.

Philips propose des luminaires spécifiques avec un traitement additionnel pour résister aux atmosphères salines, acides et chargées d'huiles minérales ou exposées aux agents corrosifs (vérifiez la compatibilité avec les éléments chimiques). Retrouvez le détail des résistances aux différents agents chimiques de Pacific LED page 193. Le luminaire GentleSpace gen4 avec optiques en PMMA (en option) offre une haute résistance aux agents de nettoyage et désinfectants.

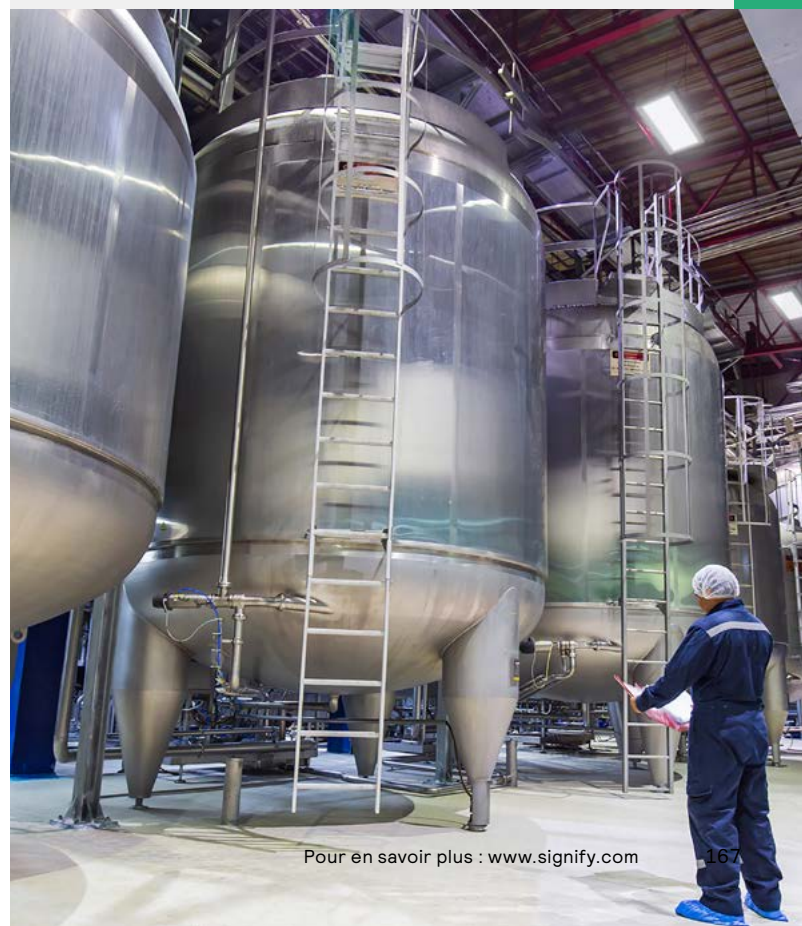

## Atmosphères explosives : luminaires ATEX 2/22

Le zonage ATEX a pour objectif de définir le risque et mettre en adéquation le matériel à utiliser (électrique et non électrique) par zones. Il existe 3 niveaux de classement de zones ATEX en fonction du degré de dégagement de la source de matière combustible et de la nature de la ventilation en place.

Classification des zones à risques

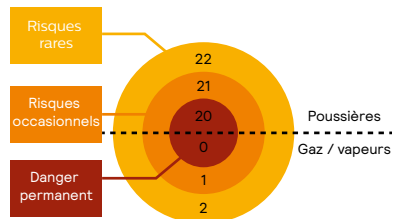

**GentleSpace gen4**  
Atex 2/22



**Pacific LED gen5**  
Atex 2/22

Les luminaires GentleSpace gen4 et Pacific LED gen5, proposent des versions certifiées Atex 2/22 pour répondre à ces contraintes extrêmes.



## Salles blanches et stériles : zones à atmosphère contrôlée

Une salle blanche est une pièce où la concentration de particules (notamment de poussière) est maîtrisée dans un but industriel ou de recherche scientifique. Tout matériel présent dans l'enceinte doit alors présenter toutes les garanties pour éviter la pollution de l'atmosphère de la pièce.

Industrie



**Flexblend RC340**  
IP54 selon version



**Cleanroom CR150/250**  
IP54/65



**Cleanroom CR350B**  
IP64 / Certification ISO classe 2-9

## Industries agroalimentaires (HACCP/IFS)

La gestion de la sécurité est un pilier fondamental de la culture de l'industrie agroalimentaire. Elle se caractérise par des normes exigeantes et dédiées qui imposent des caractéristiques spécifiques aux produits d'éclairage.



Cleanroom LED



Pacific LED gen5



CoreLine Armature gen6



CoreLine Etanche gen3



GentleSpace gen4

Sélectionner la version PC

### Produits conformes au standard IFS et HACCP.

Nos luminaires en version polycarbonate (PC) sont Glass-free : certifiés sans composant en verre pour les industries agroalimentaires.

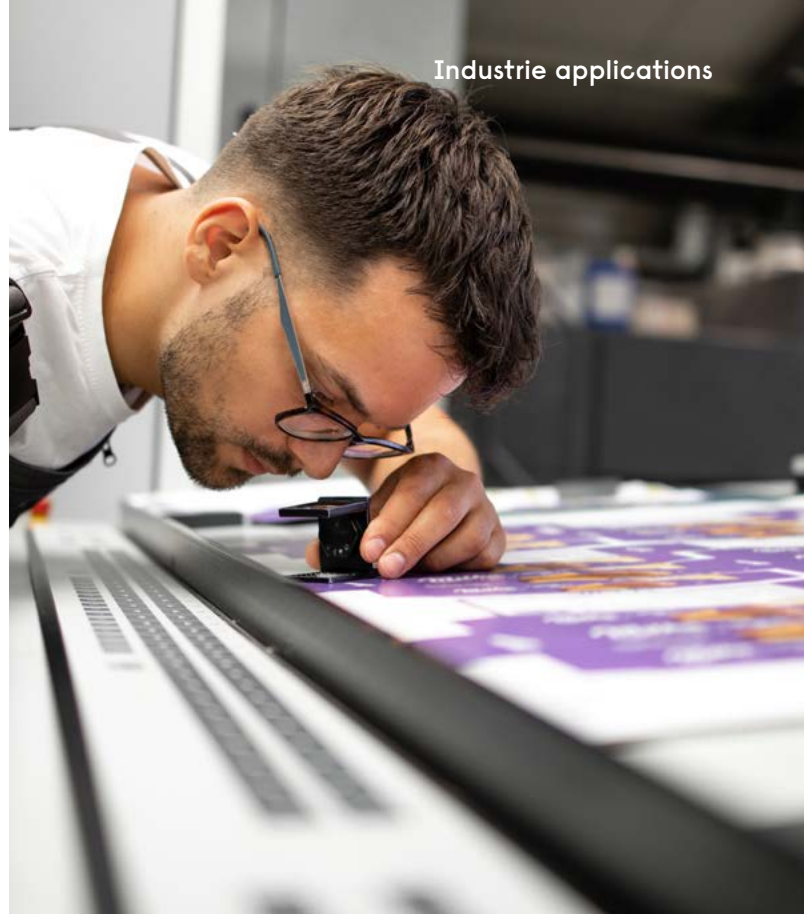

## Zones de travail visuel intensif : inspection et contrôle

Certaines industries comme l'imprimerie nécessitent des travaux de contrôles visuels et d'inspection qualité. Ces derniers requièrent un éclairage élevé avec un éblouissement faible, et un excellent rendu des couleurs.



FlexBlend



Cleanroom LED



GentleSpace gen4



Pacific LED gen5  
IRC 90 en spécial

Nous pouvons vous proposer une sélection de luminaires qui combinent éclairage élevé et excellent indice de rendu des couleurs (IRC) de 90, pour des couleurs plus fidèles et naturelles.

# Armature industrielle

Comparez les caractéristiques de notre sélection d'armatures industrielles classées de la solution la plus évoluée à la solution la plus simple.



Industrie



5 ans

## Montée en gamme

GentleSpace gen4



Performances élevées pour les applications les plus exigeantes

GentleSpace gen4 Interact Ready



Consommation d'énergie optimisée grâce au système Interact

CoreLine Armature gen6 Interact Ready







Simplicité d'installation Solution ultra-efficace

CoreLine Armature gen6



Simplicité de programmation avec un système sans fil, consommation optimisée grâce au multicapteur intégré (mouvement et luminosité)

Applications possibles	Flux système	Efficacité système max.	Durée de vie	Optique	Connectivité
Logistique Industries lourdes, agroalimentaires Environnements extrêmes : Atex 2/22, températures extrêmes Résistance chimique	70 000 lm ↑↑↑ 13 000 lm	189 lm/w	100 000 h L85	5 optiques : WB 2x47° MB 2x36° NB 2x26° HRO 2x20-38° Asym 50°	On-Off 
Logistique Industrie standard Industries lourdes, agroalimentaires	35 000 lm ↑↑↑ 13 000 lm	189 lm/w	100 000 h L85	5 optiques : WB 2x47° MB 2x36° NB 2x26° HRO 2x20-38° Asym 50°	 Interact avec capteur SNH210 intégré  Interact avec antenne Bluetooth (IA9) sans capteur intégré
Logistique Industrie standard	40 000 lm ↑↑↑ 10 000 lm	183 lm/w	100 000 h L70	2 optiques : 90° (WB) 55° (NB)	 Interact avec capteur SNH210 intégré
Logistique Industrie standard	40 000 lm ↑↑↑ 10 000 lm	196 lm/w	100 000 h L70	2 optiques : 90° (WB) 55° (NB)	On-Off 

Industrie

# GentleSpace gen4

Ce luminaire est entièrement configurable et offre une large variété de combinaisons. Veuillez noter que certaines options ne sont pas compatibles entre elles, notre configurateur en ligne « Pionniers de la lumière » vous aidera à valider la configuration adaptée à votre projet.



## Versions

- Extrême -30 +70° (XT)
- Revêtement piscine (SWP)
- Revêtement contre l'eau saline (MSP)
- Ballproof protection jet de ballon (BP)
- Résistance chimique (CHEM)
- ATEX\* : 2/22 (zones explosives)
- Anti-corrosion (C4H)
- Classe II

## Dimensions

- Petit modèle : 254x600 mm
- Grand modèle : 417x600 mm
- Version double : 417x1200 mm

## Poids

- 6,3 à 14,3 kg
- 27,2 kg (version double)

## Éclairage

## Couleurs et finitions

- Silver : SI (Ral 9006)

## Code de configuration

**BY580pi**

## Montage

- Lyre (BR)
- Suspendu (SMT)
- Fixation murale (MBW)

## Indices de Protection

- IP65
- IK03 (avec capteur)
- IK07 (fermeture en verre GC)
- IK08 (fermeture en polycarbonate PC)

## Temp. de fonctionnement

- Standard : -30 à + 55°
- Xtrem : -30° à +70°



H4

IA9

## Temp. de couleur

- 830 : Blanc chaud (3 000 K, IRC>80)
- 840 : Blanc neutre (4 000 K, IRC>80)
- 865 : Blanc froid (6 500 K, IRC>80)
- 940 : Blanc neutre (4 000 K, IRC>90)

## Flux

- 13 000 lm
- 17 000 lm
- 20 000 lm
- 25 000 lm
- 35 000 lm
- 49 000 lm
- 70 000 lm (2 × 35 000 lm)

## Efficacité

- Version UE – UltraEfficace : 189 lm/W
- Version HE – Haute Efficacité : 183 lm/W
- Version standard : 174 lm/W

## Drivers

- On-Off (PSU)
- Dali gradable (PSD)
- Dali2 gradable (DIA)
- Driver prêt pour le système Interact (SIA)
- DALI-2 gradable ou Interact Ready, compatible courant continu (PSED et SEIA)

## Connecteurs

- Câble à fils libres (0,5m/1m/1,5m/2m)
- Connecteur Wieland sur le luminaire
- Connecteur Wieland au bout d'un câble (0,5m/1m/1,5m/2m)

## Capteurs

- H4: Interact capteur SNH210
- IA9\*: Antenne Interact Bluetooth

## Optiques

- Optique intensive (NB)
- Optique semi-intensive (MB)
- Optique extensive (WB)
- Optique rack à grande hauteur (HRO)
- Optique extra-intensive (XNB)
- Optique asymétrique (Asy)

## Accessoires et Options

- Fermeture en verre (GC)
- Fermeture Polycarbonate (PC)

\*disponible prochainement

# GentleSpace gen4 BY580P/BY581P/BY580X/BY581X



13 000 à 70 000 lm



189 lm/W



100 000h L85



10%



Classe 1



Classe 2



-30°C à +45°C



fermeture en polycarbonate



fermeture en verre



interact ready

## PHILIPS



Version avec lyre double



Solution configurable sur «Pionnier de la lumière»

## Performances élevées pour les applications les plus exigeantes

- Luminaire industriel haute performance, alliant confort visuel et très haute efficacité lumineuse, jusqu'à 189 lm/W
- Durée de vie exceptionnelle, maintenance réduite et réparabilité assurée
- Large choix de puissances jusqu'à 70 000 lm en version double, idéale pour les grandes hauteurs
- Optimisation de l'installation grâce à 6 optiques disponibles
- Adaptée aux environnements agroalimentaires avec la compatibilité aux normes IFS/HACCP (avec vasque en polycarbonate)
- Montage polyvalent selon les contraintes du site : lyre simple ou double, fixation murale ou en suspension
- Sécurité renforcée : isolation double Classe 2, conçue pour les régimes de neutre spécifiques
- Version résistance chimique : version CHEM adaptée aux environnements agressifs (liste des agents à venir)
- Version connectée : capteur latéral (IK03, IP65) compatible Interact, avec détection de mouvement et régulation à la lumière du jour
- Design ergonomique pour limiter l'accumulation de poussière au fil du temps

Sélection de codes produit non exhaustive, nous consulter

Désignation	Flux syst. (lm)	Puiss. syst. (W)	Eff. syst. (lm/W)	Temp. de couleur (K)	Faisceau (°)	Code
<b>Petit modèle, Gradation DALI, Haute efficacité, Fermeture verre (GC), Avec suspension</b>						
BY580P 130S/840 DIA HE WB GC SI	13 000	72	181	4 000	Extensif (WB)	594180 00
BY580P 170S/830 DIA HE WB GC SI	16 500	104	159	3 000	Extensif (WB)	589261 00
<b>Petit modèle, Gradation DALI, Haute efficacité, Fermeture verre (GC), Avec Lyre de fixation</b>						
BY580P 170S/840 DIA HE WB GC SI BR	17 000	97	175	4 000	Extensif (WB)	594289 00
<b>Petit modèle, Driver Interact avec capteur, Haute efficacité, Fermeture verre (GC), Avec suspension</b>						
BY580X 170S/840 SIA HE WB GC SI H4	17 000	97	175	4 000	Extensif (WB)	593978 00
<b>Petit modèle, Driver Interact avec capteur, Haute efficacité, Fermeture verre (GC), Avec Lyre de fixation</b>						
BY580X 170S/840 SIA HE WB GC SI H4 BR	17 000	97	175	4 000	Extensif (WB)	594036 00
<b>Grand modèle, Driver Interact avec capteur, Haute efficacité, Fermeture verre (GC), Avec suspension</b>						
BY581X 250S/840 SIA HE WB GC SI H4	25 000	136	184	4 000	Extensif (WB)	593985 00
<b>Grand modèle, Driver Interact avec capteur, Haute efficacité, Fermeture verre (GC), Avec Lyre de fixation</b>						
BY581X 250S/840 SIA HE WB GC SI H4 BR	25 000	136	184	4 000	Extensif (WB)	594029 00
<b>Grand modèle, Gradation DALI, Haute efficacité, Fermeture verre (GC), Avec Lyre de fixation</b>						
BY581P 250S/840 DIA HE WB GC SI BR	25 000	138	181	4 000	Extensif (WB)	594296 00
<b>Grand modèle, Gradation DALI, Haute efficacité, Fermeture verre (GC), Avec suspension</b>						
BY581P 250S/840 DIA HE WB GC SI	25 000	138	181	4 000	Extensif (WB)	594203 00
BY581P 350S/840 DIA HE WB GC SI	35 000	177	198	4 000	Extensif (WB)	594210 00
<b>Grand modèle, Driver Interact avec capteur, Haute efficacité, Fermeture verre (GC), Avec suspension</b>						
BY581X 350S/840 SIA HE WB GC SI H4	35 000	198	177	4 000	Extensif (WB)	593992 00
<b>Grand modèle, Version double, Gradation DALI, Haute efficacité, Fermeture verre (GC), Avec suspension</b>						
BY581P 700S/840 DIA HE WB GC SI	70 000	397	177	4 000	Extensif (WB)	589506 00
<b>Grand modèle, Version double, Gradation DALI, Fermeture verre (GC), Avec suspension</b>						
BY581P 700S/840 DIA WB GC SI	70 000	420	167	4 000	Extensif (WB)	589490 00
<b>Grand modèle, Version double, Gradation DALI, Fermeture verre (GC), Avec Lyre de fixation</b>						
BY581P 700S/840 DIA WB GC SI BR	70 000	420	167	4 000	Extensif (WB)	589513 00

# GentleSpace gen4 Atex et Xtreme BY580P/BY581P/BY582P/BY583P



13 000  
à 35 000 lm



181 lm/W



100 000 h  
L85



10%



Classe 1



-30°C à  
+70°C



650°C



IK07



IP65

PHILIPS



Version suspendue



## L'armature LED pour les environnements les plus difficiles

- Luminaire industriel haute performance, alliant confort visuel et très haute efficacité lumineuse, jusqu'à 181 lm/W
- Durée de vie exceptionnelle, maintenance réduite et réparabilité assurée
- Sécurité renforcée : certifié zone ATEX 22, adapté aux environnements à risque d'explosion
- Version Xtreme conçue pour résister aux températures extrêmes, de -30 °C à +70 °C
- Protection contre la corrosion conforme à la classification C4H, idéale pour les environnements industriels corrosifs
- Large choix de puissances, adapté aux grandes hauteurs
- Optimisation de l'installation grâce à 6 optiques disponibles

Industrie

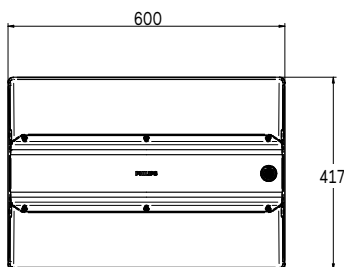

Grand modèle (BY581P)  
Dimensions en mm

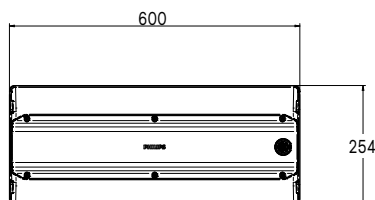

Petit modèle (BY580P)  
Dimensions en mm



Version Lyre

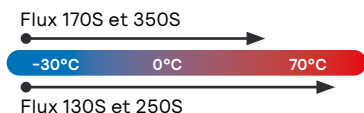

Plage de température de fonctionnement GentleSpace Xtreme



Solution configurable sur  
«Pionnier de la lumière»

Sélection de codes produit non exhaustive, nous consulter

Désignation	Flux syst. (lm)	Puiss. syst. (W)	Eff. syst. (lm/W)	Temp. de couleur (K)	Faisceau (°)	Code
<b>Grand modèle, Gradation DALI, Haute efficacité, Fermeture en Verre (GC) Avec lyre de fixation (BR), version Xtreme (XT)</b>						
BY581P 350S/840 DIA HE WB GC SI BR XT	35 000	198	177	4 000	Extensif (WB)	589322 00
<b>Grand modèle, Gradation DALI, Haute efficacité, Fermeture en Verre (GC) Avec en suspension, version Xtreme (XT)</b>						
BY581P 350S/840 DIA HE WB GC SI XT	35 000	198	177	4 000	Extensif (WB)	589315 00



# 6 optiques pour vos armatures industrielles GentleSpace gen4



Grâce à sa large gamme de faisceaux disponibles, le luminaire Philips GentleSpace gen4 s'adapte parfaitement à chaque configuration d'éclairage. Ses optiques spécifiques sont conçues pour garantir une qualité de lumière optimale, quel que soit le type d'espace ou la hauteur sous plafond.

Industrie

**1 Asymmetric (ASYM) 2 Wide Beam (WB)**  
Hauteur d'installation 6m – 12m

**3 Medium Beam (MB)**  
Hauteur d'installation 8m – 12m

**4 Narrow Beam (NB)**  
Hauteur d'installation >12m

**Optique ASYM**

**Optique WB**

**Optique MB**

**Optique NB**

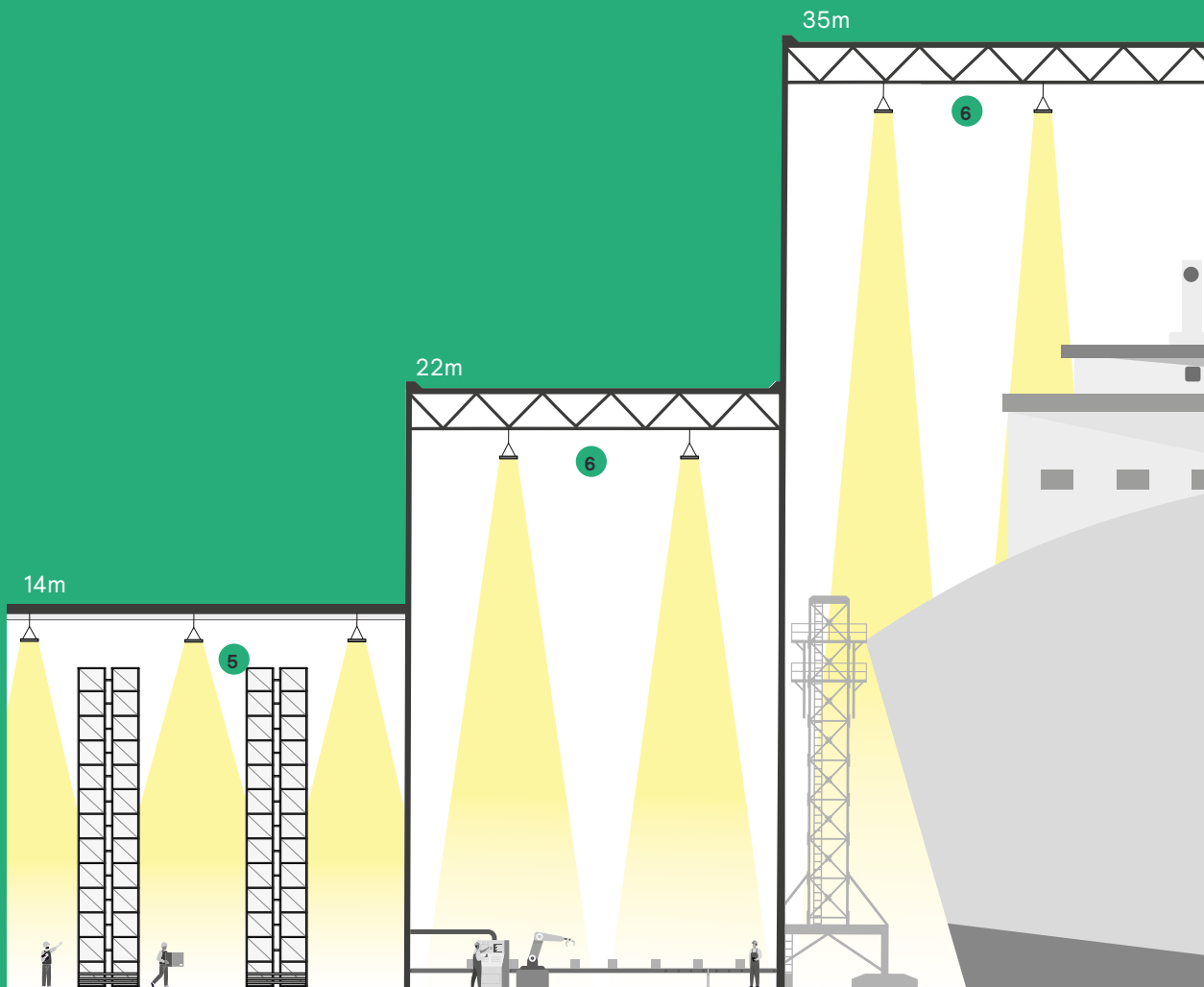

**5 High rack optic (HRO)**  
Hauteur d'installation >12m

**6 Extra Narrow Beam (XNB)**  
Hauteur d'installation >20m

Optique HRO

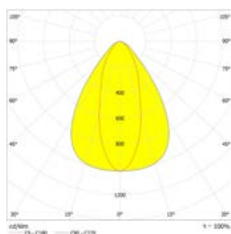

Optique XNB

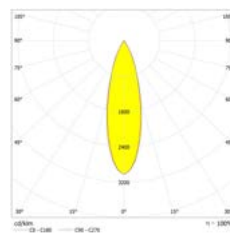

# CoreLine Armature gen6

Ce luminaire est entièrement configurable et offre une large variété de combinaisons. Veuillez noter que certaines options ne sont pas compatibles entre elles, notre configurateur en ligne « Pionniers de la lumière » vous aidera à valider la configuration adaptée à votre projet.



## Dimensions

- Petit modèle (BY120P/X) : Ø 350 mm
- Moyen modèle (BY121P/X) : Ø 430 mm
- Grand modèle (BY122P/X) : Ø 480 mm

## Poids

- 3,4 à 6,6 kg

## Montage

- Lyre de fixation (option)
- Suspendu via une chaîne avec crochet fournis par défaut

## Indices de Protection

- IP66 / IK08 (Versions On-OFF et DALI)
- IP65 / IK05 (Versions avec capteur intégré Interact Ready)

## Temp. de fonctionnement

- -40 à +50°C (Versions On-OFF et DALI)
- -30 à +45°C (Versions avec capteur intégré Interact Ready)



Crochet de fixation Lyre de fixation Connecteur inclus

## Éclairage

### Temp. de couleur

- 4 000 K

### Flux

- 10 000 lm
- 20 000 lm
- 25 000 lm
- 28 000 lm
- 30 000 lm
- 40 000 lm

### Efficacité

- Jusqu'à 196 lm/W en version On-Off (PSU)
- Jusqu'à 183 lm/W en version DALI (PSD) et Interact (SIA)

### Confort visuel

- UGR22 (Optique NB)
- UGR25 (Optique WB)

### IRC

- 80

### Drivers

- On-OFF (PSU)
- Gradable DALI-2 (PSD)
- Avec capteur intégré Interact Ready (SIA)

### Connecteurs

- Connecteur à vis 3 pôles
- Connecteur à vis 5 pôles

## Capteurs

- Capteur Interact SNH(R) 210IA (SIA)

## Optiques

- Faisceau Intensif (NB)
- Faisceau Extensif (WB)

## Accessoires et Options

- Lyre de fixation

# CoreLine Armature gen6 BY120P-X/BY121P-X

10 000 à 40 000 lm	196 lm/W	100 000h L70	5% à 50 000 h	Classe 1	-40°C à +50°C	650°C	Version Interact avec capteur	Version ON/OFF et DALI	Version Interact avec capteur	Version ON/OFF et DALI	IND-BA-116	

**PHILIPS**



## L'armature LED simple et ultra efficace

- Performances élevées grâce à une efficacité lumineuse exceptionnelle allant jusqu'à 196 lm/W et une longue durée de vie de 100 000 h (L70)
- Maximisez les économies d'énergie grâce aux versions connectées Interact, équipées de capteurs de présence et de luminosité
- Design ergonomique conçu pour limiter l'accumulation de poussière au fil du temps
- Gamme en stock selon les versions pour répondre rapidement aux besoins de vos projets

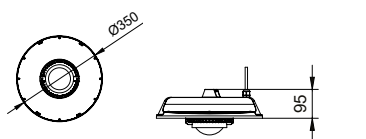

Dimensions en mm

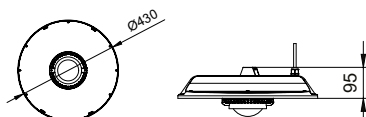

Dimensions en mm

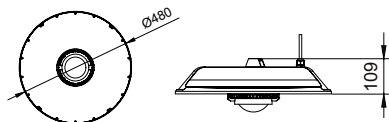

Dimensions en mm



Capteur Interact positionné au centre du luminaire



Vue du dessus

Industrie

Sélection de codes produit non exhaustive, nous consulter

Désignation	Flux syst. (lm)	Puiss. syst. (W)	Eff. syst. (lm/W)	Temp. de couleur (K)	Faisceau (°)	Code
<b>Versions ON/OFF, optique extensive (WB)</b>						
BY120P G6 LED100/UE840 PSU WB	10 000	51	196	4 000	90°	306364 00
BY120P G6 LED200/UE840 PSU WB	20 000	105	190	4 000	90°	306401 00
BY121P G6 LED250/UE840 PSU WB	25 000	130	192	4 000	90°	306425 00
BY121P G6 LED300/UE840 PSU WB	30 000	155	194	4 000	90°	306449 00
<b>Versions Interact ready, optique extensive (WB) ou optique intensive spéciale Rack (NB)</b>						
BY120X G6 LED200/840 SIA WB H4	20 000	110	182	4 000	90°	306661 00
BY121X G6 LED280/840 SIA NB H4	28 000	153	183	4 000	55°	306777 00
BY121X G6 LED280/840 SIA WB H4	28 000	153	183	4 000	90°	306760 00

# Étanche fonctionnel

Comparez les caractéristiques de notre sélection d'étanches fonctionnels LED classés de la solution la plus évoluée à la solution la plus simple.

Industrie



5 ans

## Montée en gamme

Pacific Led gen5  
Performer



- La solution la plus performante pour les applications les plus exigeantes

Pacific Led gen5  
Value













- Les avantages du Pacific LED dans des versions essentielles

CoreLine Etanche gen3



- La référence standard et la plus performante du marché
- Connecteur rapide externe (WEC) pour câbler sans ouvrir le luminaire

Hauteur d'installation	Hauteur d'installation	Flux système	Efficacité système max.	Durée de vie	Longueur	IP	Plage de température d'utilisation	Connectivité
Parking Industrie (dont industries lourdes, environnements extrêmes, Atex, résistance chimique) Logistique	Jusqu'à 15 m	15 000 lm  2 300 lm	 175 lm/w	100 000 h <b>L90</b> (flux ≤ 64S) 100 000 h <b>L80</b> (flux ≥ 80S)	700 mm 1200 mm 1600 mm 1800 mm	IP66	-35°C à +60°C selon version	  Antenne intégrée (IA9) sur les versions Interact ready (SIA) et avec capteur intégré (SNH210)
Parking Industrie Logistique Environnement chimique	Jusqu'à 10 m	10 700 lm  4 200 lm	 140 lm/w	50 000 h <b>L80</b>	1200 mm 1600 mm 1800 mm	IP66	-25°C à +45°C	On-OFF   Antenne intégrée (IA9) sur les versions Interact ready (SIA)
Parking Industrie Logistique	Jusqu'à 10 m	12 000 lm  2 000 lm	 188 lm/w	100 000 h <b>L90</b>	600 mm 1200 mm 1500 mm	IP66	-20°C à +40°C	On-OFF   On-OFF avec capteur de présence intégré DALI 2    Compatible Interact avec capteur déporté (WIA)

Industrie

# Pacific LED gen5 Performer

Ce luminaire est entièrement configurable et offre une large variété de combinaisons. Veuillez noter que certaines options ne sont pas compatibles entre elles, notre configurateur en ligne « Pionniers de la lumière » vous aidera à valider la configuration adaptée à votre projet.

## Versions

- Xtrem : résistant aux hautes températures
- Atex 2/22 : conçu pour les atmosphères explosives
- Résistance Chimique
- Double classe II

## Dimensions

- L700 mm
- L1200 mm
- L1600 mm
- L1800 mm

Code de configuration  
**WT490Ci**

## Montage

- Etrier de fixation



## Indices de Protection

- IP66
- IK 08

## Temp. de fonctionnement

- Standard : -25° à + 45°C
- Xtrem : -35° à +60°C



H4

H4S

IA9

## Éclairage

### Temp. de couleur

- 3 000 K
- 4 000 K
- 6 500 K

### Flux

- 2 300 lm
- 3 500 lm
- 4 200 lm
- 6 400 lm
- 8 000 lm
- 10 000 lm
- 12 000 lm
- 15 000 lm

### Efficacité

- Jusqu'à 175 lm/W

### Drivers

- On-Off (PSU)
- Dali gradable (PSD)
- Driver prêt pour le système Interact (SIA)
- DALI-2 gradable ou Interact Ready, compatible courant continu (PSED et SEIA)

### Connecteurs

- Connecteur à poussoir : Push-in
- Connecteur rapide : Wieland

### Capteurs

- H4: Interact capteur SNH210
- H4S : Capteur Interact SNH210 installé sur la longueur (side)
- IA9: antenne Interact Bluetooth

### Optiques

- Optique spéciale rack (NB-HRO)
- Optique extensive (WB)
- Optique très extensive (VWB)
- Optique opale (O)
- Tube Opal (PCO)

# Pacific LED gen5 Performer WT490C

2 300  
à 15 000 lm

175 lm/W

100 000h L90  
100 000h L80  
Selon version

10 %



Classe 1



Classe 2

-25 à  
+45 °C

850°C



IK08

version  
avec  
capteur H4  
(SNH210)

IP66

version  
avec  
capteur H4  
(SNH210)

IND-BA-116

interact  
ready

## PHILIPS

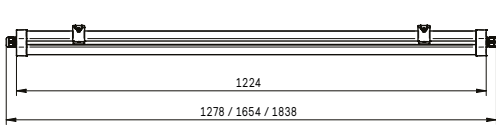

Dimensions en mm

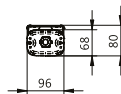

## La solution la plus performante pour les applications les plus exigeantes

- Éclairage optimisé grâce à 4 optiques disponibles, permettant d'ajuster la répartition lumineuse et de réduire le nombre de luminaires nécessaires
- Résistance chimique : compatible avec les environnements agressifs (voir liste page 193)
- Installation en grande hauteur jusqu'à 15 mètres, idéale pour les environnements industriels exigeants
- Efficacité exceptionnelle avec jusqu'à 175 lm/W pour une performance énergétique maximale
- Adapté aux environnements agroalimentaires (IFS/HACCP)
- Maintenance simplifiée grâce à un tiroir extractible offrant un accès rapide aux composants
- Câblage flexible avec repiquage en tête ou traversant
- Versions opales disponibles pour un confort visuel accru
- Maximisez les économies d'énergie grâce aux versions connectées Interact, équipées de capteurs de présence et de luminosité

Solution configurable sur  
«Pionnier de la lumière»

Sélection de codes produit non exhaustive, nous consulter

Désignation	Flux syst. (lm)	Puiss. syst. (W)	Eff. syst. (lm/W)	Temp. de couleur (K)	Faisceau (°)	Code
<b>L1200 mm, non gradable (PSU), 4 000 K, faisceau intensif Rack (NB-HRO), extensif (WB), très extensif (VWB)</b>						
WT490C LED42S/840 PSU WB PI5 L1200	4 200	25,5	165	4 000	93° x 93°	623538 00
WT490C LED64S/840 PSU WB PI5 L1200	6 400	40	160	4 000	93° x 93°	623545 00
WT490C LED64S/840 PSU VWB PI5L1200	6 400	40	160	4 000	123° x 122°	109728 00
WT490C LED100S/840 PSU WB PI5 L1200	10 000	65	154	4 000	93° x 93°	623569 00
<b>L1600 mm, non gradable (PSU), 4 000 K, faisceau intensif Rack (NB-HRO), extensif (WB), très extensif (VWB)</b>						
WT490C LED80S/840 PSU WB PI5 L1600						781986 00
<b>L700 mm, gradable (PSD), 4 000 K, faisceau intensif Rack (NB-HRO), extensif (WB), très extensif (VWB)</b>						
WT490C LED23S/840 PSD WB PI5 L700	2 300	14,4	160	4 000	93° x 93°	109582 00
<b>L1200 mm, gradable (PSD), 4 000 K, faisceau intensif Rack (NB-HRO), extensif (WB), très extensif (VWB)</b>						
WT490C LED42S/840 PSD WB PI5 L1200	4 200	26	162	4 000	93° x 93°	109599 00
WT490C LED64S/840 PSD WB PI5 L1200	6 400	39,5	162	4 000	93° x 93°	109674 00
<b>L1800 mm, gradable (PSD), 4 000 K, faisceau intensif Rack (NB-HRO), extensif (WB), très extensif (VWB)</b>						
WT490C LED80S/840 PSD WB PI5 L1800	8 000	48,5	165	4 000	93° x 93°	109902 00
WT490C LED100S/840 PSD WB PI5 L1800	10 000	62	161	4 000	93° x 93°	109957 00
WT490C LED150S/840 PSD WB PI5 L1800	15 000	97	155	4 000	93° x 93°	109971 00
<b>L1200 mm, non gradable (PSU), 4 000 K, optique opalisée vasque claire (O), vasque opalisée (PCO)</b>						
WT490C 64S/840 PSU O L1200	6 200	40	155	4 000	122° x 120°	627567 00
<b>L1800 mm, non gradable (PSU), 4 000 K, optique opalisée vasque claire (O), vasque opalisée (PCO)</b>						
WT490C 80S/840 PSU O L1800	7 600	51	157	4 000	122° x 120°	627581 00

# 5 optiques pour vos Étanches Pacific LED gen5

Le large choix de formes de faisceaux de Pacific LED gen5 vous permet d'adapter l'éclairage à vos besoins précis.

Les optiques dédiées sont conçues pour fournir la bonne qualité de lumière, quelle que soit la hauteur de plafond ou la taille de la zone à éclairer.

## Parkings

Privés



- 1 Faisceau très extensif (VWB)  
Hauteur de montage 2,5 à 4 m

Zones de stationnement  
non ouvertes au public :  
Éclairage moyen ( $\bar{E}_m, \text{sol}$ )  $\geq 75$  lux  
Uniformité au sol ( $U_o$ )  $\geq 0,25$

Publics

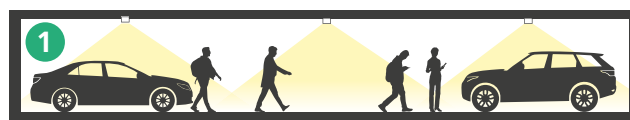

- 1 Faisceau très extensif (VWB)  
Hauteur de montage 2,5 à 4 m

Zones de stationnement  
ouvertes au public :  
Éclairage moyen ( $\bar{E}_m, \text{sol}$ )  $\geq 150$  lux  
Uniformité au sol ( $U_o$ )  $\geq 0,4$





## Allées d'entrepôt

Stockage en rayonnages

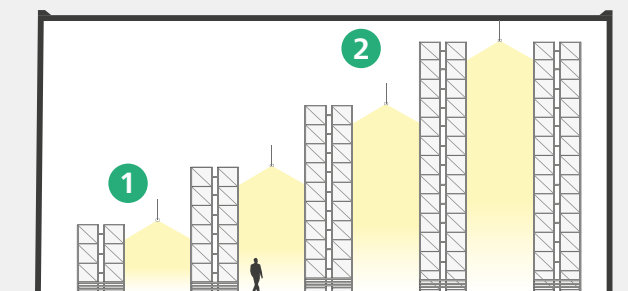

**1** Faisceau extensif (WB)  
Hauteur de montage 2,5 à 4 m

**2** Faisceau intensif (NB-HRO)  
Hauteur d'installation > 6 m

## Espaces ouverts

Logistique, production et transformation des aliments

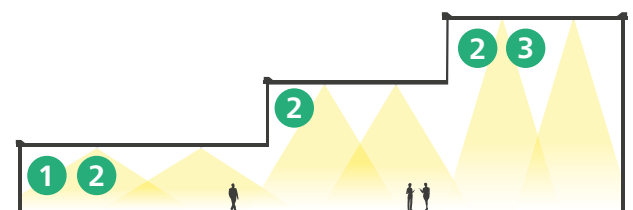

**1** Faisceau très extensif (VWB)  
Hauteur d'installation < 4 m

**2** Faisceau extensif (WB)  
Hauteur d'installation 4 à 9 m

**3** Faisceau intensif (NB-HRO)  
Hauteur d'installation > 9 m

Éclairciment	Optiques recommandées en espaces ouverts*	Hauteur de montage		
		< 4 m	4-9 m	> 9 m
750 lux	WB	WB/NB-HRO	NB-HRO	NB-HRO
500 lux	VWB	WB/NB-HRO	NB-HRO	NB-HRO
300 lux	VWB	WB	WB-NB-HRO	WB-NB-HRO
200 lux	VWB	WB	WB-NB-HRO	WB-NB-HRO

\*Selon les dimensions de la zone à éclairer

Optiques recommandées dans les allées d'entrepôt	Hauteur de montage	
	< 6 m	> 8 m
300 lux	WB	NB-HRO
200 lux	WB	NB-HRO
150 lux	WB	NB-HRO

\*Selon les dimensions de la zone à éclairer

Industrie



# Pacific LED gen5 Performer ATEX WT492C



2 300  
à 10 000 lm



174 lm/W



100 000h L90  
100 000h L80  
Selon version



10 %



Classe 1



-25°C à  
+45°C



850°C



IK08



IP66



**PHILIPS**



**Ex** KDB Ex. 22, 015X  
KDB Ex. 22, 015X  
II 3G Ex ec IIC T5 Gc  
II 3D Ex tc IIIC T65°C Dc  
Ta -25°C... 45°C

Certification ATEX

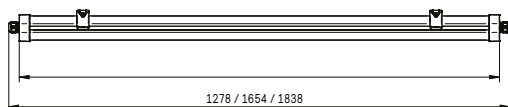

Dimensions en mm

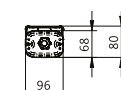

Connecteur Wieland



Etrier en acier inoxydable



Solution configurable sur  
«Pionnier de la lumière»

**L'étanche LED conçu pour les atmosphères explosives qui allie haute qualité de lumière et efficacité élevée**

- Luminaire certifié ATEX zone 2/22, conçu pour les environnements à atmosphères potentiellement explosives
- Large choix de faisceaux et d'optiques pour couvrir efficacement des applications jusqu'à 12 mètres de hauteur
- Haute efficacité avec jusqu'à 174 lm/W pour une performance énergétique optimale
- Plage de puissances étendue pour répondre à un grand nombre de configurations
- Pilotage intelligent avec driver DALI-2 pour une gestion fine de l'éclairage
- Résistance chimique : compatible avec les environnements agressifs (voir liste page 193)
- Câblage flexible : repiquage en tête ou traversant
- Connectique sécurisée : connecteur Wieland EX inclus pour une installation rapide et fiable

Sélection de codes produit non exhaustive, nous consulter

Désignation	Flux syst. (lm)	Puiss. syst. (W)	Eff. syst. (lm/W)	Temp. de couleur (K)	Faisceau (°)	Code
<b>L1200 mm, gradable DALI (PSD), 4 000 K, faisceau extensif (WB), Connecteur Wieland Atex</b>						
WT492C 64S/840 PSD WB W5 L1200	6 400	39,5	162	4 000	93° x 93°	<b>627666 00</b>
<b>L1200 mm, non gradable (PSU), 4 000 K, faisceau extensif (WB), Connecteur Wieland Atex</b>						
WT492C 64S/840 PSU WB W5 L1200	6 400	40	160	4 000	93° x 93°	<b>627642 00</b>
<b>L1800 mm, gradable DALI (PSD), 4 000 K, faisceau extensif (WB), Connecteur Wieland Atex</b>						
WT492C 80S/840 PSD WB W5 L1800	8 000	48,5	165	4 000	93° x 93°	<b>627673 00</b>
<b>L1800 mm, non gradable (PSU), 4 000 K, faisceau extensif (WB), Connecteur Wieland Atex</b>						
WT492C 80S/840 PSU WB W5 L1800	8 000	49	165	4 000	93° x 93°	<b>627659 00</b>



# Pacific LED gen5 Performer Xtrem WT495C



4 200  
à 10 000 lm



166 lm/W



100 000h L90  
100 000h L80  
Selon version



10 %



Classe 1



-35°C à  
+60°C



850°C



IK08



IP66



IND-BA-116



**PHILIPS**



Plage de température de fonctionnement  
Pacific LED gen5 Xtrem

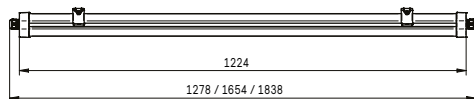

Dimensions en mm

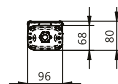

## L'étanche LED conçu pour les environnements extrêmes

- Version Xtrem conçue pour les températures et environnements extrêmes, de -35 °C à +60 °C
- Large choix de faisceaux et d'optiques pour des applications jusqu'à 12 mètres de hauteur
- Haute efficacité avec jusqu'à 166 lm/W pour une performance énergétique optimale
- Puissance modulable de 4 200 à 10 000 lm
- Pilotage intelligent avec driver DALI-2 pour une gestion fine de l'éclairage
- Résistance chimique : compatible avec les environnements agressifs (voir liste page 193)
- Maintenance simplifiée grâce au tiroir extractible pour un accès rapide aux composants
- Câblage flexible avec repiquage en tête ou traversant, en 1,5 ou 2,5 mm<sup>2</sup>
- Connecteurs au choix : à pousoirs ou Wieland pour une installation rapide et sécurisée



Connecteur Push-In



Connecteur WAGO



Solution configurable sur  
«Pionnier de la lumière»

Sélection de codes produit non exhaustive, nous consulter

Désignation	Flux syst. (lm)	Puiss. syst. (W)	Eff. syst. (lm/W)	Temp. de couleur (K)	Faisceau (°)	Code
<b>L1200 mm, Xtrem, non gradable (PSU), 4 000 K, faisceau intensif Rack (NB-HRO), extensif (WB), très extensif (VWB),</b>						
WT495C 64S/840 PSU WB PI5 L1200	6 400	40,5	158	4 000	93° x 93°	627604 00
<b>L1200 mm, Xtrem, gradable (PSD), 4 000 K, faisceau intensif Rack (NB-HRO), extensif (WB), très extensif (VWB),</b>						
WT495C 64S/840 PSD WB PI5 L1200	6 400	40,5	158	4 000	93° x 93°	627628 00
<b>L1800 mm, Xtrem, non gradable (PSU), 4 000 K, faisceau intensif Rack (NB-HRO), extensif (WB), très extensif (VWB),</b>						
WT495C 80S/840 PSU WB PI5 L1800	8 000	49	157	4 000	93° x 93°	627611 00
<b>L1800 mm, Xtrem, gradable (PSD), 4 000 K, faisceau intensif Rack (NB-HRO), extensif (WB), très extensif (VWB),</b>						
WT495C 80S/840 PSD WB PI5 L1800	8 000	48,5	157	4 000	93° x 93°	627635 00



# Pacific LED gen5 Performer Classe II WT490C



2 300  
à 15 000 lm



166 lm/W



100 000h L90  
100 000h L80  
Selon version



10 %



Classe 2



-25°C à  
+45°C



850°C



IK08



IP66



CEE



VLL



IND-BA-116

**Interact ready**

**PHILIPS**



## L'étanche LED classe 2 conçu pour les régimes de neutre spéciaux

- Sécurité renforcée avec la version à isolation double Classe II, adaptée aux régimes de neutre spécifiques
- Large choix de faisceaux et d'optiques pour couvrir efficacement des applications jusqu'à 15 m de hauteur
- Haute efficacité avec jusqu'à 166 lm/W pour une performance énergétique optimale
- Plage de puissances étendue pour répondre à un grand nombre de configurations
- Pilotage intelligent avec driver DALI-2 pour une gestion fine de l'éclairage
- Adapté aux environnements agroalimentaires (conforme IFS/HACCP)
- Résistance chimique : compatible avec les environnements agressifs (voir liste page 193)
- Maintenance facilitée grâce au tiroir extractible pour un accès rapide aux composants
- Câblage flexible : repiquage en tête ou traversant
- Connectique sécurisée : connecteur Wieland EX inclus pour une installation rapide et fiable
- Maximisez les économies d'énergie grâce aux versions connectées Interact, équipées de capteurs de présence et de luminosité

Industrie

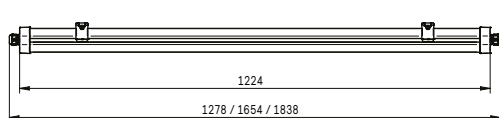

Dimensions en mm



Connecteur Push-In



Etrier en acier inoxydable



Solution configurable sur  
«Pionnier de la lumière»

Sélection de codes produit non exhaustive, nous consulter

Désignation	Flux syst. (lm)	Puiss. syst. (W)	Eff. syst. (lm/W)	Temp. de couleur (K)	Faisceau (°)	Code
<b>L1200 mm, non gradable (PSU), 4 000 K, faisceau intensif Rack (NB-HRO), extensif (WB), très extensif (VWB)</b>						
WT490C 64S/840 PSU CLII WB WA7 L1200	6 400	40	160	4 000	93° x 93°	627680 00
<b>L1800 mm, non gradable (PSU), 4 000 K, faisceau intensif Rack (NB-HRO), extensif (WB), très extensif (VWB)</b>						
WT490C 80S/840 PSU CLII WB WA7 L1800	8 000	51	165	4 000	93° x 93°	627697 00



Industrie

# Pacific LED gen5 Value WT475C



4 200  
à 10 700 lm



149 lm/W



50 000 h  
L80



10 %



Classe 1



-25°  
à +45°C



850°C



IK08



IP66



interact  
ready

PHILIPS

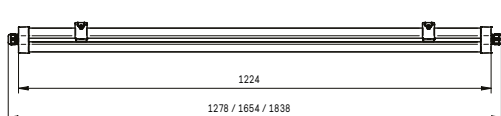

Dimensions en mm

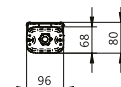

Etrier en acier inoxydable



Solution configurable sur  
«Pionnier de la lumière»

Sélection de codes produit non exhaustive, nous consulter

Désignation	Flux syst. (lm)	Puiss. syst. (W)	Eff. syst. (lm/W)	Temp. de couleur (K)	Faisceau (°)	Code
<b>L1200 mm, gradable antenne Interact (IA9), 4 000 K, faisceau intensif Rack (NB-HRO), extensif (WB), très extensif (VWB)</b>						
WT475C LED72S/840 SIA WB IA9 L1200	7 200	54	133	4 000	93° x 93°	627758 00
<b>L1200 mm, gradable Dali2 (PSD), 4 000 K, faisceau intensif Rack (NB-HRO), extensif (WB), très extensif (VWB)</b>						
WT475C LED42S/840 PSD WB L1200	4 200	31,5	133	4 000	93° x 93°	623347 00
<b>L1800 mm, gradable Dali2 (PSD), 4 000 K, faisceau intensif Rack (NB-HRO), extensif (WB), très extensif (VWB)</b>						
WT475C LED62S/840 PSD WB L1800	6 200	45,5	136	4 000	93° x 93°	623484 00
<b>L1200 mm, non gradable (PSU), 4 000 K, faisceau intensif Rack (NB-HRO), extensif (WB), très extensif (VWB)</b>						
WT475C LED42S/840 PSU WB L1200	4 200	29,8	141	4 000	93° x 93°	623132 00
<b>L1800 mm, non gradable (PSU), 4 000 K, faisceau intensif Rack (NB-HRO), extensif (WB), très extensif (VWB)</b>						
WT475C LED62S/840 PSU WB L1800	6 200	44	141	4 000	93° x 93°	623620 00
WT475C LED107S/840 PSU WB L1800	10 700	81	132	4 000	93° x 93°	623637 00
<b>L1200 mm, non gradable (PSU), 4 000 K, optique opalisée vasque claire (O), vasque opalisée (PCO)</b>						
WT475C LED72S/840 PSU O L1200	6 800	54	126	4 000	122° x 120°	627703 00

# Résistance du Pacific LED aux substances chimiques

Résistance aux substances chimiques	Résistance aux substances chimiques	Résistant	Partiellement résistant	Non résistant
Acides inorganiques	Acide		●	
	Eau de mer	●		
	Soude caustique 2%	●		
Produits organiques	Acétone	●		
	Cire	●		
	Encre	●		
	Ethanol		●	
Produits aromatiques	Glycérine	●		
Produits alimentaires, produits de cuisson et boissons	Huile de soja	●		
	Huile d'olive	●		
	Huile végétale	●		
	Jus de citron	●		
	Lait	●		
	Margarine	●		
	Mayonnaise	●		
Huiles, graisses, carburants	Diesel		●	
	Essence normale			●
	Essence super	●		
	Graisse		●	
	Huile de citronnelle		●	
	Huile minérale	●		
	Huile moteur	●		
	Huile de paraffine	●		
	Huile de pin		●	
	Huile de silicone	●		
	Térébenthine		●	
Détergents, désinfectants domestiques	Crème pour les mains	●		
	Dissolvant pour vernis à ongles			●
	Insecticide	●		
	Liquide vaisselle	●		
	Peroxyde d'hydrogène 30%		●	
	Shampooing	●		
	Solution savonneuse	●		
Résistance aux agents de nettoyage et aux détergents	Détergent pour verre	●		
	Détergent universel	●		
	LERAPUR RHE 132 alcalin (dilué à 3%)	●		
	LERADES CSR 102 alcalin (dilué à 3%)		●	
	LERACID 169 acide (dilué à 3%)	●		
	LERACID RSC 215 acide (dilué à 3%)	●		
	LERASEPT L 420 acide (dilué à 3%)	●		
Gaz	Ammoniac 25%	●		

## Exemples d'applications industrielles

Chimie	✓
Automobile	✓
Pétrochimie	✓
Industrie lourde	✓
Industrie alimentaire et pharmaceutique	✓
Désinfection	✓

\* Veuillez consulter le manuel d'entretien (disponible sur l'application Signify Service via le code QR du produit) pour plus de détails sur la composition chimique des agents de nettoyage et des détergents.

résistant signifie aucun changement et/ou dommages

non résistant signifie la présence de changements dans l'apparence et des dommages partiellement résistant signifie des changements dans l'apparence sans dommage

CLAUSE DE NON-RESPONSABILITÉ : nos recommandations concernant la résistance chimique des matériaux reposent sur des tests de résistance aux substances chimiques effectués sur les composants de Pacific LED. Les substances sélectionnées pour les tests sont basées sur notre expérience dans différentes applications industrielles. Il convient toutefois de noter que la résistance de divers composants (métaux, plastiques, etc.) peut être affectée par la température, la concentration, la présence de divers produits chimiques (mélangés), entre autres facteurs. Le résumé fourni ici n'est pas et ne doit pas être considéré comme une garantie, expresse ou implicite, de quelque nature ou forme que ce soit, que le produit présenté ici est adapté à tout usage et/ou à toute application tels que décrits ici et/ou résistant à l'exposition à tout produit chimique et/ou autre substance tels que décrits ici. Il est de la seule et unique responsabilité du client de déterminer l'adéquation des luminaires aux différentes solutions et applications.

# CoreLine Étanche gen3

La solution étanche  
pour tous vos projets

CoreLine Étanche gen3 est la solution étanche innovante qui s'adapte à tous vos projets. De qualité exceptionnelle et facile à installer, il peut directement remplacer les luminaires étanches dotés de tubes fluorescents de 18 à 58 W.

L'architecture produit de CoreLine Étanche gen3 a été pensée pour garantir une installation simple et rapide.



Les optiques ont été améliorées afin d'offrir une excellente distribution lumineuse et un éclairage encore plus efficace. La gamme CoreLine Étanche gen3 intègre aussi des versions connectées Signify Interact pour paramétrer, piloter et suivre son installation à distance via l'application intuitive Signify Interact Builder.



## Découvrez tout un monde d'avantages

### Installation simple et rapide

L'installation est rapide et flexible grâce à des plages de fixation des étriers allongées et à des clips conçus pour faciliter l'ouverture et la fermeture du luminaire.

Le dispositif protège l'installation des vols grâce aux vis additionnelles incluses à placer sur les étriers de fixation (anti-vandalisme).



Le nouveau connecteur externe permet une installation rapide et sans outils (jusqu'à 25% de temps économisé comparé à un câblage interne).



Accessoires de montage inclus : étriers de fixation, presse-étoupe et passe-câble.

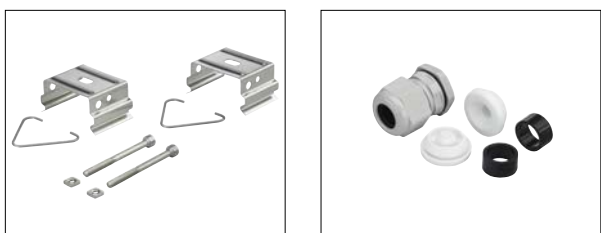

### Econome et durable

Cette nouvelle génération d'étanche permet de réduire rapidement la consommation énergétique grâce aux nouvelles versions Ultra-Efficace de 188 lm/W.

Limitez fortement les interventions sur sites et les besoins en maintenance grâce à sa longue durée de vie de 100 000h (L80), soit l'équivalent de 34 ans d'utilisation en fonctionnement 8h/j, 7j/7.

### Maintenance simplifiée

CoreLine Étanche gen3 intègre toutes les fonctionnalités de notre offre Service Tag. En scannant le QR code à l'arrière du produit, vous accédez à l'ensemble des données techniques et aux pièces détachées compatibles.

Le driver, la LED board et la vasque sont remplaçables facilement, rapidement et sans outils.



### Longueurs disponibles

600 mm / 1 200 mm / 1 500 mm

### Flux disponibles

de 2 000 lm à 12 000 lm

### Températures de couleurs disponibles

3 000 K, 4 000 K, 6 500 K

### Options

Pour une consommation énergétique optimisée :

- Versions gradables DALI 2 (PSD)
- Versions avec détecteur de présence intégré (PSR MDU)
- Versions connectées Interact ready (WIA)
- Versions Ultra-Efficace 188 lm/W (UE)

Pour une installation facilitée :

- Versions avec câblage traversant (TW)
- Versions avec connecteur rapide externe (WEC)

### Applications

Parking, entrepôts de stockage, sites industriels, auvents et ombrières, éclairage général

# CoreLine Étanche gen3

Ce luminaire est entièrement configurable et offre une large variété de combinaisons. Veuillez noter que certaines options ne sont pas compatibles entre elles, notre configurateur en ligne « Pionniers de la lumière » vous aidera à valider la configuration adaptée à votre projet.



## Versions

- Avec câblage traversant par défaut (TW1 et TW3)
- Avec connecteur rapide externe (WEC)
- Avec détecteur de mouvement intégré (PSR MDU)
- En Ultra-Efficace 188 lm/W (UE)

## Dimensions

- 600 mm
- 1200 mm
- 1500 mm

## Couleurs et finitions

- Gris RAL 7035

## Montage

- Plafonnier
- Murale
- Suspendu

## Indices de Protection

- IP66
- IK08

## Temp. de fonctionnement

- -20° à +40°C

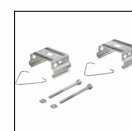

## Éclairage

### Temp. de couleur

- 3 000 K
- 4 000 K
- 6 500 K

### Confort visuel

- UGR25

### Flux

- 2 000 lm
- 2 700 lm
- 3 400 lm
- 4 000 lm
- 6 000 lm
- 8 000 lm
- 10 000 lm
- 12 000 lm

### IRC

- 80

### Efficacité

- Jusqu'à 188 lm/W

### Drivers

- On-OFF (PSU)
- Gradable DALI-2 (PSD)
- Connexion sans fil au système Interact (WIA)
- Avec détecteur de mouvement intégré (PSR MDU)

### Connecteurs

- Connecteur interne à 3 pôles
- Connecteur interne à 5 pôles
- Connecteur externe à 3 pôles (Versions WEC)

### Accessoires et Options

- Etrier pour montage plafonnier, murale ou suspendu

### Capteurs

- PSR MDU - Détecteurs hautes fréquences, gestion individuelle ou par groupe

### Optiques

- Faisceau extensif

# CoreLine Étanche gen3 WT120C



2000 lm  
à 12 000 lm



188 lm/W



100 000 h  
L80



5 %  
à 50 000 h



Classe 1



-20° à  
+40 °C



850°C



IK08



IP66



Interact  
ready

## PHILIPS

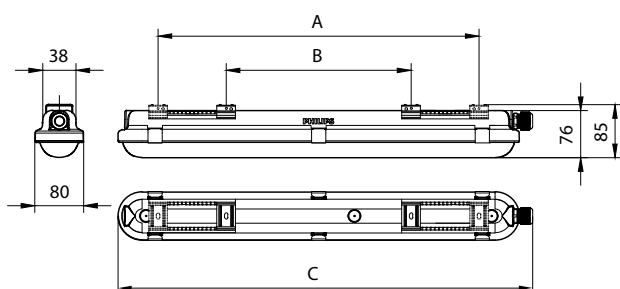

Dimensions en mm	A	B	C
L600	512 max	308 min	665
L1200	1062 max	538 min	1215
L1500	1362 max	838 min	1515

## L'étanche LED efficace et rapide à installer

- Qualité des optiques permettant un meilleur niveau d'éclairage pour une consommation réduite, avec une excellente efficacité lumineuse allant jusqu'à 188 lm/W
- Forte puissance disponible : jusqu'à 12 000 lm
- Longue durée de vie : 100 000 h (L80)
- Installation simple, flexible et rapide : grande plage de fixation des étriers, clips inox pour une ouverture facile du luminaire, connexion électrique sans outils
- Large choix d'options pour répondre à tous les besoins :
  - Versions avec détecteur de présence intégré (PSR MDU) pour maximiser les économies d'énergie
  - Versions connectées Interact avec capteur de mouvement et de luminosité pour une gestion intelligente de la consommation
  - Versions Ultra-Efficace (UE) pour réduire la consommation d'énergie
- Gamme en stock pour répondre rapidement aux besoins de vos projets

Industrie

Sélection de codes produit non exhaustive, nous consulter

Désignation	Flux syst. (lm)	Puiss. syst. (W)	Eff. syst. (lm/W)	Temp. de couleur (K)	Faisceau (°)	Ancien Code	Nouveau Code
<b>Non gradable (PSU) avec connecteur rapide externe (WEC)</b>							
WT120C G3 40S/840 PSU WEC3 L1200	4000	25	160	4000	110°	840480 devient	33321699
WT120C G3 60S/840 PSU WEC3 L1500	6000	37,5	160	4000	110°	840497 devient	33323099
<b>Non gradable (PSU), Ultra-Efficace (UE)</b>							
WT120C G3 40S/840 UE PSU L1200	4200	22,5	187	4000	110°		35997100
WT120C G3 60S/840 UE PSU L1500	6000	32	188	4000	110°		35998800
<b>Non gradable (PSU), avec détecteur de présence (PSR MDU)</b>							
WT120C G3 40S/840 PSR MDUPHW L1200	4000	25	4000	4000	110°		33328599
WT120C G3 60S/840 PSR MDUPHW L1500	6000	37,5	6000	4000	110°		33329299
<b>Signify Interact (WIA)</b>							
WT120C G3 80S/840 WIA L1200	8000	160	50	4000	110°		35993300
WT120C G3 80S/840 WIA L1500	8000	160	50	4000	110°		35996400

# Réglette fonctionnelle

Comparez les caractéristiques de notre sélection de réglettes fonctionnelles classées de la solution la plus évoluée à la solution la plus simple.

Industrie



5 ans

## Montée en gamme

### CoreLine Réflecteur Industriel gen2.5







- 4 optiques disponibles : intensive (NB), semi-intensive (MB), extensive (WB) et très extensive (VWB)
- 6 flux différents
- Excellente efficacité lumineuse
- Pas de stries visibles ni d'irisation de la lumière

### CoreLine Réglette gen4 \*

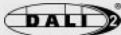

- Luminaire offrant la possibilité d'adapter le flux et la température de couleurs directement sur site via commutateur sur le luminaire
- Installation facile et sans outils (câblage traversant par défaut)
- Création aisée de lignes lumineuses continues et esthétiques allant jusqu'à 10 réglettes

Applications	Flux système	Efficacité système max.	Durée de vie	Connectivité
<p>Idéal pour remplacer des réflecteurs industriels 2 x 49W / 58W</p>	<p>24 000 lm</p>  <p>4 500 lm</p>	<p>200 lm/w</p>	<p>50 000 h <b>L85</b></p>	<p></p> <p> interact ready</p>
<p>Idéal en remplacement 1 pour 1 des réglettes à tubes fluorescents 18, 36 et 58W</p>	<p>10 000 lm</p>  <p>1 500 lm</p>	<p>140 lm/w</p>	<p>50 000 h <b>L80</b></p>	<p>On-Off</p> <p> interact ready</p> <p>Versions Interact ready uniquement sans capteur</p>

Industrie

# CoreLine Réflecteur Industriel gen2.5 LL243X/LL242X BV



4 500 à  
24 000 lm



200  
lm/W



50 000 h L85



5%



Classe 1



850°C



IK02



IP20



interact  
ready

PHILIPS



## Le réflecteur industriel LED ultra performant

- Design compact pour une intégration fluide
- Éclairage continu avec une lumière homogène sur toute la ligne
- Large choix parmi 6 flux différents de 4 500 à 24 000 lm
- Idéal pour remplacer des réflecteurs industriels 2 x 49W / 58W
- Version ultra efficace : jusqu'à 200 lm/W
- Pas de stries visibles ni d'irisations de la lumière
- Maximisez les économies d'énergie grâce aux versions connectées Interact, équipées de capteurs de présence et de luminosité

Industrie

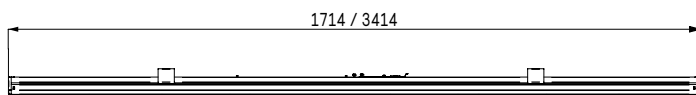

Version LL242X et LL243X - Dimensions en mm

Sélection de codes produit non exhaustive, nous consulter

Désignation	Flux syst. (lm)	Puiss. syst. (W)	Eff. syst. (lm/W)	Temp. de couleur (K)	Faisceau (°)	Code
<b>Efficacité standard (NE), 16 000 lm, Longueur 3400 mm, Gradable DALI (DIA)</b>						
LL243X 160S/840 NE DIA WB BV WH	16 000	100	160	4 000	84 x 84	474796 00
LL243X 160S/840 NE DIA NB BV WH	16 000	100	160	4 000	35 x 71	474819 00
<b>Efficacité standard (NE), 16 000 lm, Longueur 3400 mm, Non gradable (PSU)</b>						
LL243X 160S/840 NE PSU WB BV WH	16 000	100	160	4 000	84 x 84	474789 00
LL243X 160S/840 NE PSU NB BV WH	16 000	100	160	4 000	35 x 71	474802 00
<b>Efficacité standard (NE), 8 000 lm, Longueur 1700 mm, Non gradable (PSU)</b>						
LL242X 80S/840 NE PSU WB BV WH	8 000	50	160	4 000	84 x 84	948167 00
<b>Ultra efficace (UE), 16 000 lm, Longueur 3400 mm, Gradable DALI (DIA)</b>						
LL243X 160S/840 UE DIA WB BV WH	16 000	80	200	4 000	84 x 84	474734 00
LL243X 160S/840 UE DIA NB BV WH	16 000	80	200	4 000	35 x 71	474758 00
<b>Ultra efficace (UE), 16 000 lm, Longueur 3400 mm, Non gradable (PSU)</b>						
LL243X 160S/840 UE PSU WB BV WH	16 000	82	195	4 000	84 x 84	474727 00
LL243X 160S/840 UE PSU NB BV WH	16 000	82	195	4 000	35 x 71	474741 00

# CoreLine système rail gen2.5 Accessoires

Désignation	Code
<b>Capteur InterAct Pro pour Coreline Système Rail Gen2.5</b>	
LL240E H4 9x1,5 WH	965102 00
LL240E H4 7x2,5 WH	965119 00
<b>Kit de début de ligne pour montage avec un système de Reutlinger</b>	
LL240Z MB-SW 2xEP CU7 WH	965201 00
LL240Z MB-SW 2xEP CU9 WH	965133 00
<b>Etrier pour montage direct au plafond</b>	
LL240Z SMB WH (5PCS)	965324 99
<b>Etrier de suspension pour chaînette</b>	
LL240Z CB WH (5PCS)	965287 99
<b>Etrier de suspension avec un système de Reutlinger</b>	
LL240Z MB-SW WH (5PCS)	965331 99
<b>Filin acier, 1250 mm</b>	
LL240Z SW2-1250	965294 99
<b>Filin acier, 3000 mm</b>	
LL240Z SW2-3000	965300 99
<b>Filin acier, 5000 mm</b>	
LL240Z SW2-5000	965386 99
<b>Rail pré-câblé avec couvercle de fermeture 1,13m</b>	
LL241X 5x1,5 BC	955493 00
LL241X 7x1,5 BC	955509 00
LL241X 9x1,5 BC	955516 00
LL241X 5x2,5 BC	955523 00
LL241X 7x2,5 BC	955530 00
LL241X 9 BC	955547 00
<b>Rail pré-câblé avec couvercle de fermeture 1,7m</b>	
LL242X 5x1,5 BC	955554 00
LL242X 7x1,5 BC	955561 00
LL242X 5x2,5 BC	955585 00
LL242X 9x1,5 BC	955578 00
LL242X 7x2,5 BC	955592 00
LL242X 9 BC	955608 00
<b>Rail pré-câblé avec couvercle de fermeture 3,4m</b>	
LL243X 7x2,5 BC	955653 00
LL243X 5x1,5 BC	955615 00
LL243X 9x1,5 BC	955639 00
LL243X 7x1,5 BC	955622 00
LL243X 5x2,5 BC	955646 00
LL243X 9 BC	955660 00
<b>Module pour intégration de double projecteurs</b>	
LL240Z SPO EC-F 7x2,5 L550 WH	965164 00
LL240Z SPO EC-F 9 L550 WH	965263 00

# Encastré salles blanches

Comparez les caractéristiques de notre sélection d'encastres salles blanches classés de la solution la plus évoluée à la solution la plus simple.

Industrie



5 ans

## Montée en gamme

### Encastré Cleanroom CR350B



- Performance, robustesse, durabilité et facilité d'entretien
- Certifié ENEC
- Idéal pour toute application où l'hygiène revêt une importance cruciale (salles d'opération et d'examen, laboratoires, zones de productions en salle blanche)

### Encastré Cleanroom CR250B/CR150B

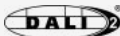

Largeur de gamme et bon compromis Performance / Prix pour toutes les applications de salles blanches

Conformité aux normes Salles Blanches / Certification ISO 14644-1	Flux syst.	Eff. syst. max.	Durée de vie	IRC	Confort visuel	IP	IK	Plage de température d'utilisation	Dimensions	Montage	Connectivité
Classe I	6 000 lm ↑↑↑ 4 000 lm	110 lm/w	50 000 h L80	80 90	UGR 19	IP65	IK07	-20°C à +35°C	600x600 mm 300x1200 mm	Encastré Accessoire pour montage plafonnier disponible en option	On-Off
Classe II	5 500 lm ↑↑↑ 3 500 lm	90 lm/w	50 000 h L70	80	UGR 22 UGR 19	IP65 IP54 (CR150B)	IK07 IK03 (CR150B)	CR250B : -20°C à +40°C CR150B : 0°C à +40°C	600x600 mm 300x1200 mm	Encastré Accessoire pour montage plafonnier disponible en option	 On-Off

Industrie



# Cleanroom CR350B



4 000  
et 6 000 lm



110 lm/W



50 000 h L80



5%



Classe 1



-20°C à  
+35°C



850°C



IK07



IP65



**PHILIPS**

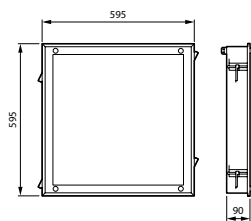

version carrée

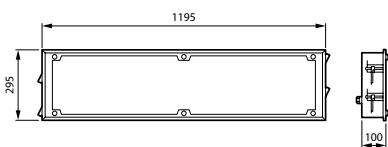

version rectangulaire

Dimensions en mm



version rectangulaire



Câblage

## La performance au service des salles blanches

- Confort visuel optimal avec une répartition lumineuse uniforme avec un UGR < 19 pour un éclairage sans éblouissement
- Conception étanche et certifiée indice IP65 / IK07, certifié ISO 3-9 par le Fraunhofer selon la norme ISO 14644-1
- Hygiène facilitée avec les surfaces lisses pour un nettoyage rapide et efficace, idéale pour les environnements contrôlés

Sélection de codes produit non exhaustive, nous consulter

Désignation	Flux syst. (lm)	Puiss. syst. (W)	Eff. syst. (lm/W)	Temp. de couleur (K)	Faisceau (°)	Code
<b>Encastré carré, fermeture verre, IRC 80, gradable Dali (PSD)</b>						
CR350B LED40S/840 PSD W60L60	4 000	37	108	4 000	80° x 80°	797089 00
CR350B LED60S/840 PSD W60L60	6 000	55	109	4 000	80° x 80°	797140 00
<b>Encastré carré, fermeture verre, IRC 90, non gradable (PSU)</b>						
CR350B LED40S/940 PSU W60L60	4 000	41	98	4 000	80° x 80°	797072 00
CR350B LED60S/940 PSU W60L60	6 000	60	100	4 000	80° x 80°	797133 00
<b>Encastré carré, fermeture verre, IRC 90, gradable (PSD)</b>						
CR350B LED40S/940 PSD W60L60	4 000	41	98	4 000	80° x 80°	797102 00
CR350B LED60S/940 PSD W60L60	6 000	60	100	4 000	80° x 80°	797164 00
<b>Encastré Rectangulaire, fermeture verre, IRC 90, non gradable (PSU)</b>						
CR350B LED40S/940 PSU W30L120	4 000	41	98	4 000	80° x 80°	797195 00
CR350B LED60S/940 PSU W30L120	6 000	60	100	4 000	80° x 80°	797256 00
<b>Encastré Rectangulaire, fermeture verre, IRC 80, gradable Dali (PSD)</b>						
CR350B LED40S/840 PSD W30L120	4 000	37	108	4 000	80° x 80°	797201 00
CR350B LED60S/840 PSD W30L120	6 000	55	109	4 000	80° x 80°	797263 00
<b>Encastré Rectangulaire, fermeture verre, IRC 90, gradable Dali (PSD)</b>						
CR350B LED40S/940 PSD W30L120	4 000	41	98	4 000	80° x 80°	797225 00
CR350B LED60S/940 PSD W30L120	6 000	60	100	4 000	80° x 80°	797287 00
<b>Montage plafonnier</b>						
CR350Z SMB W30L120						797546 00
CR350Z SMB W60L60						797539 00

# Cleanroom CR250B/CR150B

3 500 lm  
et 5 500 lm

90 lm/W



50 000 h L70



5%



Classe II

-20°C à  
+40°C  
Selon  
version

CR150B



CR250B



CR150



CR250



CR150B



CR250B

## PHILIPS

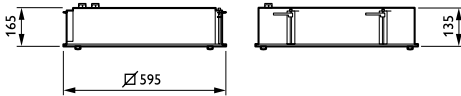

Encastré carré - Dimensions en mm



Version rectangulaire

## Une solution encastrée simple pour répondre efficacement au niveau d'exigence des salles blanches

- Polyvalence d'application, idéale pour les cuisines industrielles, salles d'opération, laboratoires ou zones de process
- Fermeture au choix avec verre ou méthacrylate pour s'adapter à chaque environnement
- Montage flexible, différents accessoires disponibles pour une installation en plafonnier



Industrie

Sélection de codes produit non exhaustive, nous consulter

Désignation	Flux syst. (lm)	Puiss. syst. (W)	Eff. syst. (lm/W)	Temp. de couleur (K)	Faisceau (°)	Code
<b>Encastré carré IP65, fermeture verre, UGR19, non gradable (PSU), gradation DALI (PSD)</b>						
CR250B LED35S/840 PSD W60L60 IP65 OC	3 500	40	88	4 000	110°	382445 00
CR250B LED35S/840 PSU W60L60 IP65 OC	3 500	40	88	4 000	110°	382438 00
<b>Encastré carré IP65, fermeture verre, UGR22, non gradable (PSU), gradation DALI (PSD)</b>						
CR250B LED35S/840 PSU W60L60 IP65	3 500	40	88	4 000	110°	72837 00
CR250B LED55S/840 PSU W60L60 IP65	5 500	63	87	4 000	110°	72851 00
<b>Encastré carré IP54, fermeture PMMA, UGR22, non gradable (PSU), gradation DALI (PSD)</b>						
CR150B LED35S/840 PSU W60L60 IP54	3 500	40	88	4 000	110°	72912 00
CR150B LED35S/840 PSD W60L60 IP54	3 500	40	88	4 000	110°	72929 00
<b>Filin de sécurité</b>						
CR250Z/350Z SC	.	.	.	.	.	73025 99
<b>Accessoire pour montage en plafonnier du CR250B carré (W60L60) / rectangulaire (W30L120)</b>						
CR250Z SMB W60L60	.	.	.	.	.	72950 00
CR250Z SMB W30L120	.	.	.	.	.	72967 00
<b>Accessoire pour montage en plafonnier du CR150B carré (W60L60) / rectangulaire (W30L120)</b>						
CR150Z SMB W60L60	.	.	.	.	.	72974 00
CR150Z SMB W30L120	.	.	.	.	.	72981 00
<b>Accessoires pour montage encastré dans plafond plâtre pour CR150B</b>						
CR150Z SMB-PLC (6 pieces)	.	.	.	.	.	73018 99

# Système rail et chemin lumineux

Retrouvez les produits de notre offre Système rail et chemin lumineux dans le chapitre Commerces

Industrie



5 ans

## Montée en gamme

### Maxos Fusion











- Vaste choix d'éléments à intégrer avec une liberté totale dans le rail
- Possibilité de créer des structures en grilles grâce aux accessoires de jonctions X, L et T
- Une qualité de lumière supérieure sans compromis sur les économies d'énergie avec une efficacité exceptionnelle jusqu'à 185 lm/W
- Disponible en IRC90 et teinte PremiumWhite pour une meilleure mise en valeur
- Un large choix parmi 11 optiques pour répondre à chaque besoin
- Rails et unités électriques disponibles en version IP54
- Conçu pour l'économie circulaire

### CoreLine système Rail gen2.5



- Le meilleur ratio lm/€
- 1 kit de début de ligne + N unités
- Installation en toute simplicité
- 7 faisceaux disponibles
- Lignes continues / semi-continues
- Disponible en version réglable, idéale pour remplacer des réflecteurs industriels 2x49W / 58W

Flux Système	Efficacité système max.	Durée de vie	Rendu des couleurs	Confort visuel	Longueur	Connectivité
<p>16 000 lm</p>  <p>3 100 lm</p>	 <p>202 lm/w</p>	<p>Jusqu'à 100 000 h</p> <p><b>L85</b></p>	 <p>80 90</p>	<p>UGR 19</p> <p>UGR &gt; 19 Selon versions</p>	<p>2 276 mm (LL523X)</p> <p>1 138 mm (LL512X)</p> <p>2 395 mm (LL623X)</p> <p>1 257 mm (LL612X)</p>	 interact ready
<p>24 000 lm</p>  <p>3 000 lm</p>	 <p>200 lm/w</p>	<p>50 000 h</p> <p><b>L85</b></p>	 <p>80</p>	<p>UGR &gt; 19 Selon versions</p>	<p>3 400 (LL243X)</p> <p>1 700 (LL242X)</p> <p>1 130 (LL241X)</p>	 interact ready

# 04

## Sports





Sports

# Nos solutions LED pour toutes les applications d'éclairage sportif

Les LED Signify respectent les normes nationales et internationales pour l'éclairage des manifestations sportives garantissant éclairage optimal, une uniformité, une limitation de l'éblouissement et un rendu des couleurs de haute qualité.



## Terrains de football/rugby

L'éclairage participe au bon déroulement du jeu en donnant une vision optimale aux joueurs, aux arbitres et aux spectateurs. Nos solutions LED vous permettent de répondre aux exigences d'éclairage en fonction de vos besoins.

Le couple produit performant et système intelligent permet d'optimiser la consommation d'énergie tout en respectant le confort et la sécurité des joueurs et des spectateurs.



OptiVision LED gen3.5

## Courts de tennis

Signify propose un large choix de produits en fonction de vos besoins : des armatures LED pour les courts de tennis intérieurs, différents projecteurs LED pour les courts de tennis extérieurs, avec un large choix d'optiques pour s'adapter à des courts simples ou jumelés.

Interact Sports permet d'adapter les niveaux d'éclairage en fonction des usages : compétitions, entraînements ou activités de loisir.



ClearFlood gen2



## Gymnases multisports

Des solutions adaptées en fonction de vos contraintes : des gammes d'armatures et projecteurs LED résistants aux jets de ballons, un large choix d'optiques pour éclairer des gymnases de moyennes à grandes hauteurs et s'adapter au type de fixation.

Les systèmes de contrôle permettent d'adapter les niveaux d'éclairage et de n'allumer qu'une partie du terrain ou toute la surface de jeu.



SportControl

## Piscines

Au-delà d'apporter un éclairage précis et économe pour les entrainements, les compétitions ou tout simplement les séances de pratiques scolaires, les armatures et projecteurs proposent différentes options de revêtements, conçus pour résister à des environnements chlorés ou salins.



GentleSpace gen4



Sports

# Pilotez vos installations sportives

# Interact Sports

signify  
interact

L'éclairage sportif devient connecté.

Les projecteurs Philips Interact ready, gérés via l'application et le portail Interact Sports offrent aux gestionnaires et aux usagers d'enceintes sportives de multiples possibilités de contrôle et de programmation.



Une simplicité d'utilisation et une grande flexibilité, tout en générant des économies d'énergie.



Commandes simples et intuitives avec retour d'état en temps réel.



Commandes filaires (plusieurs modèles au choix) également disponibles sur site.



Choix du terrain, choix du scénario... l'éclairage s'adapte facilement à l'usage en sélectionnant le mode adapté : Match, entraînement, réduit ou demi-terrain.



Connexion sécurisée à la page internet de pilotage via téléphone mobile, tablette ou ordinateur.



Programmation horaire possible pour un contrôle total de l'usage : le terrain sélectionné s'allume automatiquement à l'heure souhaitée, avec le mode choisi.



Suivi de la consommation du site disponible en option.

En option, fourniture d'armoires et de coffrets de commande clés en main pour garantir une mise en œuvre simple et rapide.

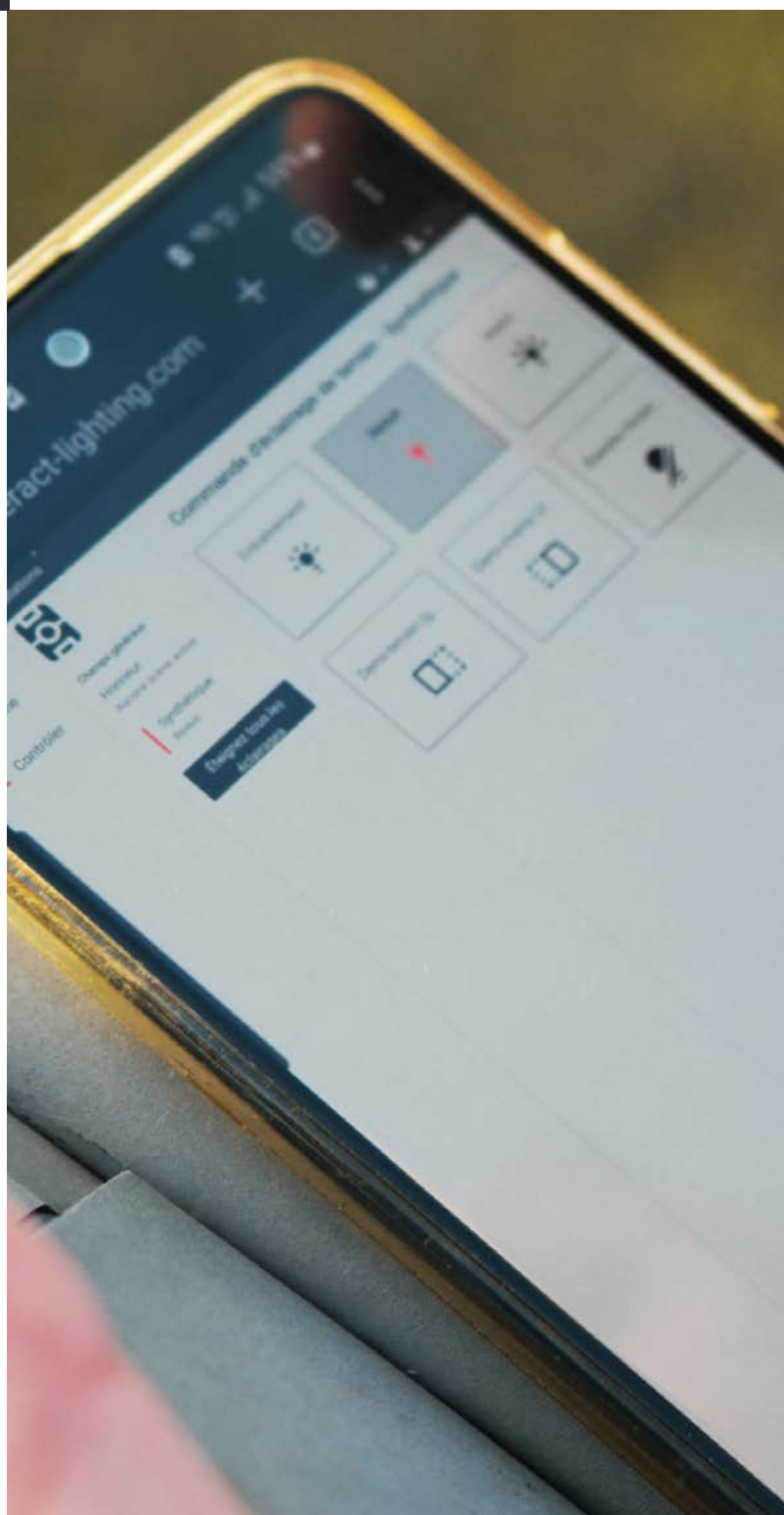

# Packs Dynalite

Le système Philips Dynalite propose une solution de gestion filaire de l'éclairage des complexes sportifs. Simple de mise en œuvre Dynalite offre une expérience immersive pour les spectateurs, les membres du club, les sportifs et aussi le personnel. Il est facile à utiliser, entièrement personnalisable, et conçu pour résister aux utilisations intenses des salles et stades polyvalents.

Accédez à différents scénarios d'éclairage en appuyant simplement sur les boutons de ce panneau de commande Antumbra.

Ajustez l'éclairage en un clic pour les séances d'entraînement, les pratiques scolaires, les compétitions ou les périodes d'entretien de l'installation sportive.



- Contrôlez facilement l'éclairage avec des **fonctions d'allumage, d'extinction et de gradation.**
- Accédez rapidement à **divers niveaux d'éclairage prédéfinis** pour une mise en lumière parfaitement adaptée aux pratiques et aux manifestations sportives.
- Profitez d'une gestion étendue et intelligente avec l'intégration de **capteurs, boutons poussoirs, lecteurs de badge et horloge calendaire.**
- Possibilité de **connecter le système à Interact Sports** pour le pilotage et programmation de l'installation à distance.



# Exemple d'implantation

dans le cadre de la rénovation d'enceintes sportives de loisirs

# Gymnase multisports

Implantation bilatérale  
40 m x 20 m  
hauteur 7 m

500 lux > 350 lux > 200 lux

Projet conforme à la classe d'éclairage II suivant la norme NF EN 12193 pour une aire d'évolution de handball 40 m x 20 m. Ce projet respecte aussi les exigences de la FFHB.

## Caractéristiques de l'installation

Nombre de projecteurs	18
Hauteur d'installation répartition bilatérale	7 m
Distance entre projecteurs	6m pour 14 projecteurs et renforcement aux extrémités du gymnase avec 4 projecteurs
Inclinaison	+ 5 ° / horizontale
Niveau d'éclairage moyen (15 x 7 points au sol)	≥ 500 lux
Uniformité EhMin/EhMoy	≥ 0,7
Uniformité EhMin/EhMax	≥ 0,5
Puissance totale installée à :	
100%	5,47 kW
70%	3,83 kW
40%	2,19 kW

## Niveaux d'éclairage

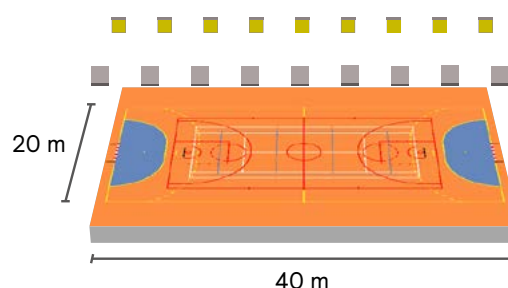
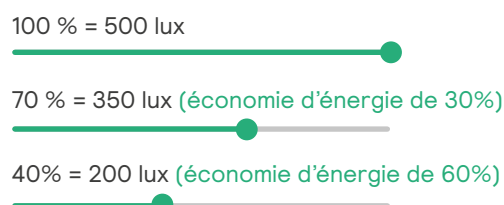

## Matériel installé

18 ClearFlood gen2 Medium (BVP656) à optique asymétrique semi-extensive avec drivers intégrés : BVP656 T35 A55-MB LED550-4S/740



## Caractéristiques du projecteur ClearFlood gen2 Medium (BVP656)

Flux source / système	55 000 lm / 46 638 lm
Puissance système	303,3 W
Température de couleur	4 000 K
Indice de rendu des couleurs (IRC)	> 70
Température ambiante de fonctionnement	35°C
Contrôle commande	Dali (D9) activé

\*Résistant jet de ballon VDE

# Exemple d'implantation

dans le cadre de la rénovation d'enceintes sportives de loisirs

# Gymnase multisports

Implantation zénithale  
40 m x 20 m  
hauteur 7 m

500 lux > 350 lux > 200 lux

Projet conforme à la classe d'éclairage II suivant la norme NF EN 12193 pour une aire d'évolution de handball 40 m x 20 m. Ce projet respecte aussi les exigences de la FFHB.

## Caractéristiques de l'installation

Nombre d'armatures	18
Hauteur d'installation	7 m
Distance entre armatures	4,50 m, 5 m et 5,50 m
Inclinaison	+ 0 ° / horizontale
Niveau d'éclairage moyen (15 x 7 points au sol)	≥ 500 lux
Uniformité EhMin/EhMoy	≥ 0,7
Uniformité EhMin/EhMax	≥ 0,5
Puissance totale installée à :	
100%	5,31 kW
70%	3,71 kW
40%	2,12 kW

## Niveaux d'éclairage

100 % = 500 lux



70 % = 350 lux (économie d'énergie de 30%)



40 % = 200 lux (économie d'énergie de 60%)

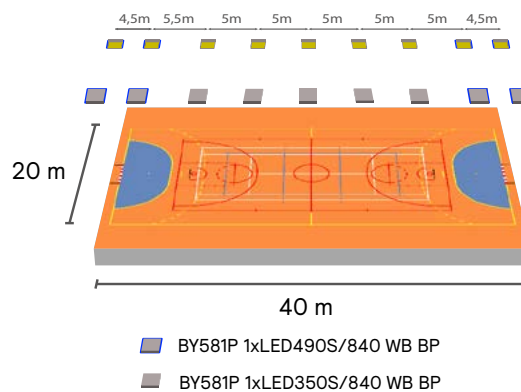

## Matériel installé

18 armatures LED GentleSpace gen4 BY581P à optique extensive version BP\* :  
BY581P 1xLED490S/840 WB BP



\*Résistant jet de ballon VDE

## Caractéristiques de l'armature GentleSpace (BY581P)

Flux système	49 000 lm
Puissance système	295 W
Température de couleur	4 000 K
Indice de rendu des couleurs (IRC)	> 80
Température ambiante de fonctionnement	45°C
Contrôle commande	Dali PSD activé

# Exemple d'implantation

dans le cadre de la rénovation d'enceintes sportives de loisirs

# Court de tennis simple extérieur

Implantation bilatérale  
10,97 x 23,77 m  
hauteur 9 m

300 lux (à maintenir) > 200 lux

Projet conforme à un court plein air suivant la norme NF P90-110. Les résultats sont présentés selon le maillage 24 points (au sol) préconisé par la Fédération Française de Tennis.

## Caractéristiques de l'installation

Nombre de mâts	4
Nombre de projecteurs par mât	1
Hauteur d'installation moyenne	9 m
Recul par rapport à la ligne double	3,50 m
Distance du mât par rapport au filet	8 m
Inclinaison	+28°/horizontale
Niveau d'éclairage moyen (24 points FFT)	≥ 300 lux
Uniformité EhMin/EhMoy (24 points FFT)	≥ 0,7
Puissance totale installée à :	
100 %	2,02 kW
66,6 %	2,68 kW

## Niveaux d'éclairage

100 % = 300 lux

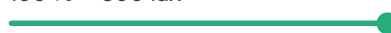

66,6 % = 200 lux (économie d'énergie de 33%)

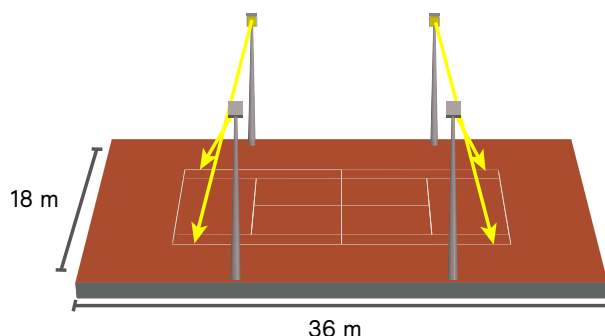

## Matériel installé

4 ClearFlood gen2 Large (BVP657) à optique asymétrique extensive  
1 BVP657 T25 1xLED900-4S/740 FP A35-WB avec drivers intégrés /mât



## Caractéristiques du projecteur ClearFlood gen2 Large (BVP657)

Flux source / système	90 000 lm / 78 420 lm
Puissance système	507 W
Température de couleur	4 000 K
Indice de rendu des couleurs (IRC)	> 70
Température ambiante de fonctionnement	25°C
Contrôle commande	Dali (D9) activé

\* Voir page Interact Sports

# Exemple d'implantation

dans le cadre de la rénovation d'enceintes sportives de loisirs

# Court de tennis simple intérieur

Implantation bilatérale  
38 x 18 m > hauteur 7 m

500 lux > 300 lux

Projet conforme à un court couvert suivant la norme NF P90-110. Les résultats sont présentés selon le maillage 24 points (au sol) préconisé par la Fédération Française de Tennis.

## Caractéristiques de l'installation

Nombre de projecteurs	10
Hauteur d'installation	7 m
Répartition latérale sur 2 lignes espacées de	17 m
Distance entre projecteurs	7 m
Inclinaison	+0°/horizontale
Niveau d'éclairage moyen (24 points FFT)	≥ 500 lux
Uniformité EhMin/EhMoy (24 points FFT)	≥ 0,7
Puissance totale installée à :	
100%	3,09 kW
60%	1,85 kW

Solution d'éclairage composée de projecteurs ClearFlood gen2 (BVP656), associés à un système de gestion\* pour obtenir le niveau d'éclairage inférieur. Le projecteur est résistant aux jets de ballons pour convenir à une application sportive en intérieur

## Niveaux d'éclairage

100 % = 500 lux



60 % = 300 lux (économie d'énergie de 60%)

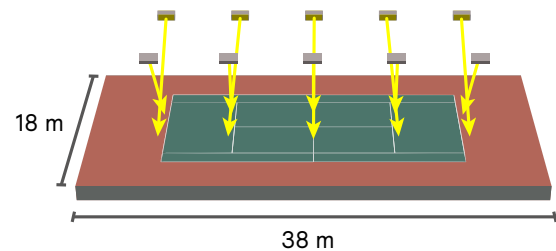

## Matériel installé

10 ClearFlood gen2 Medium (BVP656) à optique asymétrique intensive extensive avec drivers intégrés :  
BVP656 T35 A55-NWB LED550-4S/740



## Caractéristiques du projecteur ClearFlood gen2 Medium (BVP656)

Flux source / système	55 000 lm / 46 254 lm
Puissance système	304 W
Température de couleur	4 000 K
Indice de rendu des couleurs (IRC)	> 70
Température ambiante de fonctionnement	35°C
Contrôle commande	Dali (D9) activé

\* Voir page Interact Sports



# Projecteurs sportifs

Comparez les caractéristiques de notre sélection de projecteurs sportifs, classés de la solution la plus évoluée à la solution la plus simple. **Toutes nos solutions d'éclairage sportifs sont garanties 5 ans**



Sports

## Montée en gamme

### ArenaVision LED gen3.5\*



- Disponible avec 2 ou 3 modules
- Driver déportable
- 8 optiques symétriques et 5 optiques asymétriques
- Peinture bords de mer (MSP)
- Revêtement spécial piscine (SWP)
- Coupe-flux externe en option

### OptiVision LED gen3.5



- Disponible avec 2 ou 3 modules
- Driver déportable
- 5 optiques symétriques et 20 optiques asymétriques hautes performances
- Peinture bords de mer (MSP)
- Revêtement spécial piscine (SWP)
- 3 coupes-flux internes en option
- Prise Zhaga sur le driver ou déportable

### GameVision



- 2 optiques asymétriques polyvalentes, conçues pour des grands terrains de football/rugby
- Driver déportable
- Peinture bords de mer (MSP)
- Disponible en version non peinte
- Coupe-flux externe en option

### SportControl



- Plafonnier (BCS375) ou suspendu (BPS375)
- Optiques WB, NB, MB, VWB (combinaisons possibles)
- Résistant jet de ballon (protection IK08 en option)

### ClearFlood gen2



- Disponible en 3 tailles
- Une vingtaine d'optiques asymétriques spécialisées pour le sport
- Peinture bords de mer (MSP)
- Revêtement spécial piscine (SWP)
- Ouverture sans outils en option
- 3 coupes-flux internes en option

### GentleSpace gen4



- Alliance du confort visuel et efficacité lumineuse
- Revêtement spécial piscine (SWP) et bassin d'eau saline (MSP)
- Résistant jet de ballon VDE (BP)
- Existe en optique Asymétrique
- Conçu pour l'économie circulaire

### CoreLine Tempo



- Disponible en 3 tailles
- 4 Optiques : 3 asymétriques et 1 symétrique
- Peinture bords de mer (MSP)
- Revêtement spécial piscine (SPO), sauf version Small
- Câble 1m et connecteur externe rapide 3/5 pôles IP68

Utilisation	Applications	IP	IK	Durée de vie	Flux source	Efficacité syst. max.	Température de couleur et rendu des couleurs	Poids	Connectivité
Extérieur Intérieur	Installations sportives professionnelles intérieures et extérieures (avec retransmission télévisée)	IP66	IK08	100 000 h <b>L94</b>	259 000 lm ↑↑↑ 83 000 lm	157 lm/w	5 700 K (IRC 70/80/85/94)	21/25 kg (2/3 modules avec driver déporté), 27/31 kg (2/3 modules avec driver fixé sur la Lyre)	Interact ready Disponible en version Interact Sports Entertainment (RDM/DMX)
Extérieur Intérieur	Installations sportives de loisir intérieures et extérieures Grands espaces extérieurs	IP66	IK08	100 000 h <b>L94</b>	259 000 lm ↑↑↑ 110 000 lm	157 lm/w	2 700 K, 3 000 K, 4 000 K, 5 700 K (IRC70), 4 000 K (IRC80) (sur demande)	21/25 kg (2/3 modules avec driver déporté), 27/31 kg (2/3 modules avec driver fixé sur la Lyre)	Interact ready Disponible en version Interact Sports Recreational (DALI, SR et Coded Mains)
Extérieur	Installations sportives de loisir intérieures et extérieures Grands espaces extérieurs	IP66	IK08	50 000 h <b>L96</b> à <b>L97</b>	165 000 lm ↑↑↑ 115 000 lm	154 lm/w	3 000 K 4 000 K 5 700 K (IRC70)	Sans driver: 18,8 kg Avec driver: 24,8 kg	Interact ready Disponible en version Interact Sports Recreational (DALI, SR et Coded Mains)
Intérieur	Installations sportives de loisir intérieures	IP20	IK02 (IK08 en option)	100 000 h <b>L85</b> 50 000 h <b>L95</b>	22 000 lm ↑↑↑ 11 000 lm	177 lm/w	4 000 K (IRC80)	BCS375 : 8,9 - 14,3 kg BPS375 : 10,6 - 17,7 kg	DALI, Gestion Dynalite
Extérieur Intérieur	Installations sportives de loisir intérieures et extérieures Grands espaces extérieurs	IP66	IK08	100 000 h <b>L95</b> à <b>L98</b>	93 000 lm ↑↑↑ 7 000 lm	172 lm/w	2 200 K (IRC 80/90) (sur demande) 2 700 K / 3 000 K / 4 000 K / 5 700 K (IRC 70) (par défaut)	Small (BVP655) : 11,5 kg Medium (BVP656) : 16 kg Large (BVP657) : 27 kg	Interact ready Disponible en version Interact Sports Recreational DALI, DynaDimmer, Coded Mains, Gestion Dynalite
Intérieur	Installations sportives de loisir intérieures	IP65	IK08 : fermeture PC version BallProof (BP) IK07 : Fermeture GC IK03 : version avec capteur H4	100 000 h <b>L85</b> (version HE) 100 000 h <b>L80</b> (version standard)	70 000 lm ↑↑↑ 49 000 lm ↑↑↑ 13 000 lm	189 lm/w	3 000 K 4 000 K 5 000 K (sur demande) 6 500 K (IRC80) 4 000 K (IRC 90)	Petit (BY580P) BR : 9,1 kg Petit (BY580P) Susp : 6,3 kg Grand (BY581P) BR : 13,6 kg Grand (BY581P) Susp : 10,8 kg	DALI, Antenne Bluetooth IA9, Gestion Dynalite
Extérieur Intérieur	Installations sportives de loisir intérieures et extérieures Grands espaces extérieurs	IP66	IK08	100 000 h <b>L80</b>	35 500 lm ↑↑↑ 4 900 lm	160 lm/w	3 000 K 4 000 K (IRC70) 4 000 K (IRC80)	Small (BVP111) : 2,7 kg Medium (BVP125) : 5 kg Large (BVP130) : 7,5 kg	DALI, DynaDimmer, Coded Mains, Gestion Dynalite

# OptiVision LED gen3.5 BVP528 (3 modules) & BVP518 (2 modules)



83 000 lm  
259 000 lm



157 lm/W



100 000 h  
L94



10%



Classe I



Projecteur  
& boîtier  
driver



Projecteur  
& boîtier  
driver



**Interact ready**



## L'éclairage intelligent haut de gamme des grands espaces et des installations sportives de loisir.



- 25 optiques pour une large gamme d'applications d'éclairage de grands espaces et de terrains de sport
- Flux jusqu'à 259 000 lm source en 5 700 K, également disponible en 2 700 K, 3 000 K et 4 000 K.
- Confort visuel optimisé avec une inclinaison des projecteurs limitée grâce aux optiques et aux coupes-flux
- Installation et réglage facilités grâce au système de visée
- Flexibilité dans la configuration (driver et nœud de communication déportés en option)
- Coûts de maintenance réduits grâce à la longue durée de vie des LED et au système de gestion thermique du luminaire
- Produit pilotable via différents systèmes de gestion : DALI, courant porteur en ligne codé (Coded Mains) ou connecté via le système de gestion d'éclairage Interact Sports, pour plus d'économies d'énergie (jusqu'à 65 % supplémentaire) et une gestion de la gradation adaptée aux besoins de l'application
- Disponible avec plusieurs finitions : Peinture bord de mer (MSP), aluminium brut ou peint



BVP518 (2 modules) avec driver déporté



Driver E3 EVP500 DALI/CM/SR



Coupe-flux externe

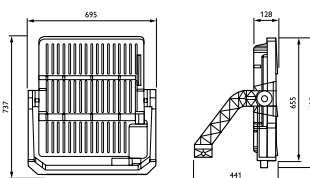

BVP528 (3 modules) avec driver déporté

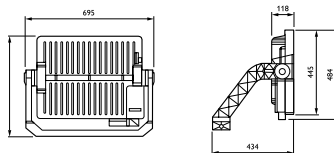

BVP518 (2 modules) avec driver déporté

Dimensions en mm

Chiffrage sur demande.

Sports



# GameVision BVP440



115 000 à 165 000 lm



154 lm/W



50 000 h  
L96 à 97



10%



Classe I



IK08



IP66



RES-EC-104



interact ready

## PHILIPS

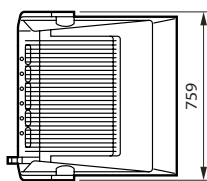
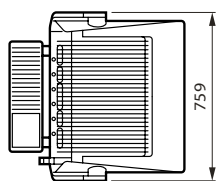
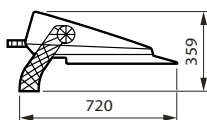
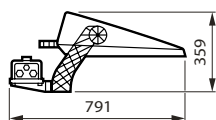

Dimensions en mm

### La solution de remplacement des projecteurs conventionnels pour l'éclairage sportif de loisir

- 2 optiques polyvalentes pour couvrir des applications d'éclairage spécifiques de grands espaces et de petits terrains de sports
- Flux jusqu'à 165 000 lm (source) en 5 700 K, également disponible en 3 000 K et 4 000 K
- Faible éblouissement grâce au réflecteur optique intégré et possibilité d'ajouter un coupe-flux externe
- Projecteur conçu pour être installé à plat avec un SCx réduit : installation et réglages facilités (driver et nœud de communication déportés en option)
- Produit pilotable via différents systèmes de gestion : DALI, courant porteur en ligne codé (Coded Mains) ou connecté via le système de gestion d'éclairage Interact Sports, pour plus d'économies d'énergie (jusqu'à 65 % supplémentaires) et une gestion de la gradation adaptée aux besoins de l'application
- Disponible avec plusieurs finitions : peinture bord de mer (MSP), aluminium brut ou peint

Sélection de codes produit non exhaustive, nous consulter

Désignation	Flux syst. (lm)	Puiss. syst. (W)	Eff. syst. (lm/W)	Temp. de couleur (K)	IRC	Optique	Code
<b>5700 K - IRC 70 - Optique Asymétrique Large (DW) - Driver déporté (BV) - DALI (D9) - Classe I - Ral 9007 - Ta=25°C</b>							
BVP440 LED1150/757 DW BV FG PSD ALU D9	110 769	736	150	5 700	70	Distribution Asymétrique Large (DW)	801967 00
BVP440 LED1650/757 DW BV FG PSD ALU D9	142 972	1000	142	5 700	70	Distribution Asymétrique Large (DW)	801950 00
<b>5700 K - IRC 70 - Optique Asymétrique Large (DW) - Driver déporté (BV) - Coupe-Flux (L) - DALI (D9) - Classe I - Ral 9007 - Ta=25°C</b>							
BVP440 LED1150/757 DW BV L FG PSD ALU D9	108 978	736	148	5 700	70	Distribution Asymétrique Large (DW)	801981 00
BVP440 LED1650/757 DW BV L FG PSD ALU D9	140 661	1000	140	5 700	70	Distribution Asymétrique Large (DW)	801974 00
<b>5700 K - IRC 70 - Optique Asymétrique Large (DW) - Driver sur la lyre (HGB) - DALI (D9) - Classe I - Ral 9007 - Ta=25°C</b>							
BVP440 LED1150/757 DW HGB FG PSD ALU D9	110 769	736	150	5 700	70	Distribution Asymétrique Large (DW)	802001 00
BVP440 LED1650/757 DW HGB FG PSD ALU D9	142 972	1000	142	5 700	70	Distribution Asymétrique Large (DW)	801998 00
<b>5700 K - IRC 70 - Optique Asymétrique Large (DW) - Driver sur la lyre (HGB) - Coupe-Flux (L) - DALI (D9) - Classe I - Ral 9007 - Ta=25°C</b>							
BVP440 LED1150/757 DW HGB L FG PSD ALU	108 978	736	148	5 700	70	Distribution Asymétrique Large (DW)	802025 00
BVP440 LED1650/757 DW HGB L FG PSD ALU	140 661	1000	140	5 700	70	Distribution Asymétrique Large (DW)	802018 00



# SportControl

Ce luminaire est entièrement configurable et offre une large variété de combinaisons. Veuillez noter que certaines options ne sont pas compatibles entre elles, notre configurateur en ligne « Pionniers de la lumière » vous aidera à valider la configuration adaptée à votre projet.



## Versions

- Plafonnier (BCS375)
- Suspendu (BPS375)

## Dimensions

- 1773x288 mm
- 1478x198 mm
- 1478x288 mm

## Couleurs et finitions

- Blanc WH

## Montage

- Plafonnier
- Suspendu

## Indices de Protection

- IP20
- IK02
- IK08 Avec vasque de protection

## Code de configuration

**BCS375i**

## Temp. de fonctionnement

- -20°C à 35°C



## Éclairage

### Temp. de couleur

- 4 000 K

### Flux

- 11 000 lm
- 16 500 lm
- 20 000 lm
- 22 000 lm

### Efficacité

- Jusqu'à 177 lm/W

### Driver

- DALI (PSD)

### Confort visuel

- UGR19

### IRC

- 80

## Optiques

- Faisceau extensif WB
- Faisceau extensif étroit WB-NB
- Optique asymétrique double 35° dépolie DA35-FR

# SportControl BCS375/BPS375



11 000  
à 22 000 lm



177 lm/W



100 000 h  
L85



10%



Classe I



650°C



IK02



IP20



## PHILIPS

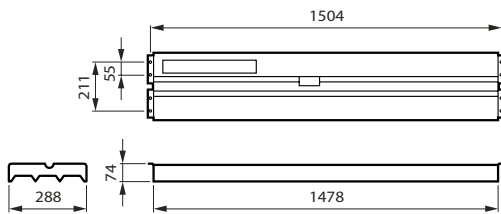

BCS375 W20L148 - Dimensions en mm

## Une solution robuste et simple pour les applications sportives en salle

- Armature qui allie confort visuel et efficacité lumineuse : jusqu'à 177 lm/W
- Testé et approuvé pour sa résistance aux ballons
- Très grande durée de vie : 100 000 h L85
- Disponible avec plusieurs options de flux lumineux et d'optiques
- Disponible avec vasque de protection (IK08)



Vasque de protection  
BCS375 IK08



Version suspendue  
BPS375

Sélection de codes produit non exhaustive, nous consulter

Désignation	Flux syst. (lm)	Puiss. syst. (W)	Eff. syst. (lm/W)	Temp. de couleur (K)	IRC	Code
<b>11000 lm, longueur 1480 mm</b>						
BCS375 110S/840 PSD W20L148 DA35-FR	11 000	63	174	4 000	80	617995 00
BCS375 110S/840 PSD W20L148 WB-NB	11 000	63	174	4 000	80	617988 00
<b>16500 lm, longueur 1480 mm</b>						
BCS375 165S/840 PSD W29L148 DA35-FR	16 500	93	177	4 000	80	618046 00
BCS375 165S/840 PSD W29L148 WB-NB	16 500	93	177	4 000	80	617971 00
<b>20000 lm, longueur 1770 mm</b>						
BCS375 200S/840 PSD W29L177 WB-NB IK08	20 000	119	168	4 000	80	618015 00
BCS375 200S/840 PSD W29L177 WB IK08	20 000	119	168	4 000	80	618008 00
<b>22000 lm, longueur 1480 mm</b>						
BCS375 220S/840 PSD W29L148 DA35-FR	22 000	127	173	4 000	80	618039 00
BCS375 220S/840 PSD W29L148 WB-NB	22 000	127	173	4 000	80	618022 00
<b>11000 lm, longueur 1480 mm</b>						
BPS375 110S/840 PSD W20L148 DA35-FR	11 000	63	174	4 000	80	618084 00
BPS375 110S/840 PSD W20L148 WB-NB	11 000	63	174	4 000	80	618091 00
<b>16500 lm, longueur 1480 mm</b>						
BPS375 165S/840 PSD W29L148 DA35-FR	16 500	93	177	4 000	80	618077 00
BPS375 165S/840 PSD W29L148 WB-NB	16 500	93	177	4 000	80	618060 00
<b>20000 lm, longueur 1770 mm</b>						
BPS375 200S/840 PSD W29L177 WB IK08	20 000	119	168	4 000	80	618107 00
BPS375 200S/840 PSD W29L177 WB-NB IK08	20 000	119	168	4 000	80	618053 00
<b>22000 lm, longueur 1480 mm</b>						
BPS375 220S/840 PSD W29L148 DA35-FR	22 000	127	173	4 000	80	618121 00
BPS375 220S/840 PSD W29L148 WB-NB	22 000	127	173	4 000	80	618114 00

# ClearFlood gen2

Ce luminaire est entièrement configurable et offre une large variété de combinaisons. Veuillez noter que certaines options ne sont pas compatibles entre elles, notre configurateur en ligne « Pionniers de la lumière » vous aidera à valider la configuration adaptée à votre projet.

## Poids

- Small : 11,5 kg
- Medium : 16 kg
- Large : 27 kg

## Scx

- Small : 0,07
- Medium : 0,09
- Large : 0,14  
(à 0° d'inclinaison)

## Câbles

- Câblage en option:
- câble nu de 4 à 8m

## Coupes-flux

Coupes-flux internes en option:

- Faible (LT)
- Moyen (LTM)
- Fort (LO)

## Éclairage

## Temp. de couleur

Par défaut:

- 2 700 K
- 3 000 K
- 4 000 K
- 5 700 K

Sur demande:

- 2 200 K

## IRC

- 70 par défaut
- 80 sur demande
- 90 sur demande

## Couleurs

- RAL 9007 sur le luminaire et lyre non peinte par défaut
- Tout autre RAL et AKZO sur demande

## Codes de configuration

**BVP655 (Small)**  
**BVP656 (Medium)**  
**BVP657 (Large)**

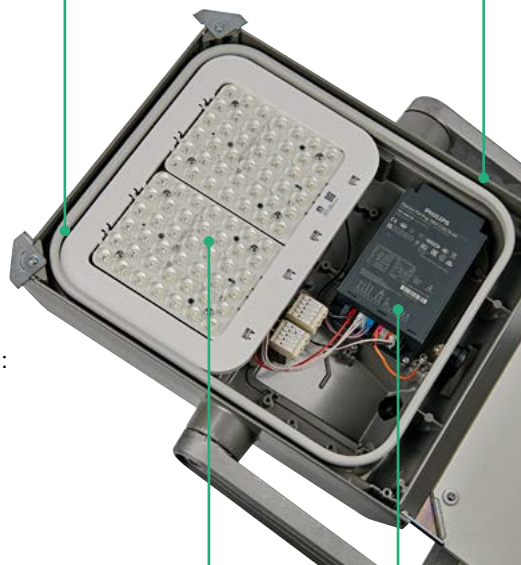

## Indices de Protection

- IP66
- IK08

## Vasque/fermeture

- Ouverture avec 4 vis par défaut (FG)
- Ouverture sans outils en option (FG-TO)

## Fixation

- Lyre en aluminium injecté, conçue pour des remplacement 1 pour 1 de luminaire HID.

## Matériau/Revêtement

En option:

- Revêtement spécial pour un environnement salin (MSP)
- Revêtement spécial pour un environnement chloré (SWP)
- Aluminium brut non peint



## Prises Zhaga

- Prise Zhaga, intégrée au luminaire, sur le dessus pour connecter un nœud Interact
- Prise Zhaga, fixée sur la lyre, sur le dessous pour connecter un capteur de détection de présence

## Capteur

Capteurs de détection de présence en option:

- MultiSensor OSB (LRI8135/00)
- Interact Pro (LCN41x0)

## Autres

- Parafoudres 10kV en option

# ClearFlood gen2 BVP655/BVP656/BVP657

7 000 à  
93 000 lm

172 lm/W

100 000 h  
L95 à L98  
selon version

10%



Classe I

Classe II  
(option sur  
BVP655  
et BVP656)

IK08



IP66



RES-EC-104

interact  
ready

La solution idéale pour optimiser le coût total de possession d'un projet sportif ou d'éclairage de grands espaces



- Plateforme LED avec optiques dédiées aux applications sportives et aux grands espaces
- 3 tailles différentes pour une adaptation parfaite à vos besoins
- Maximisez les économies d'énergie grâce aux versions connectées Interact

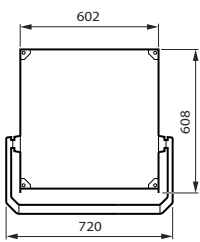

ClearFlood Large BVP 657 - Dimensions en mm

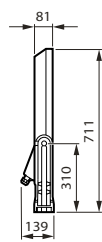

ClearFlood Medium BVP656 - Dimensions en mm

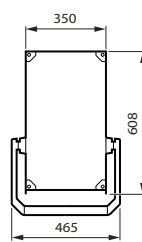

ClearFlood Small BVP655 - Dimensions en mm

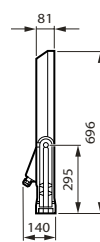

Sélection de codes produit non exhaustive, nous consulter

Désignation	Flux syst. (lm)	Puiss. syst. (W)	Eff. syst. (lm/W)	Temp. de couleur (K)	IRC	Optique	Code
<b>BVP655 - 4 000 K - IRC 70 - Optique Asymétrique (A35-MB) - Ouverture sans outils (FG-TO) - Classe I - Ral 9007 - Ta=25°C</b>							
BVP655 LED300-4S/740 PSU A35-MB ALU	25 900	172	151	4 000	70	Distribution Asymétrique (A35-MB)	796157 00
<b>BVP656 - 4 000 K - IRC 70 - Optique Asymétrique (A35-MB) - Ouverture sans outils (FG-TO) - Classe I - Ral 9007 - Ta=25°C</b>							
BVP656 LED600-4S/740 PSU A35-MB ALU	51 160	341	150	4 000	70	Distribution Asymétrique (A35-MB)	796225 00
<b>BVP657 - 4 000 K - IRC 70 - Optique Asymétrique (A35-MB) - Ouverture sans outils (FG-TO) - Classe I - Ral 9007 - Ta=25°C</b>							
BVP657 LED930-4S/740 PSU A35-MB ALU	78 980	530	149	4 000	70	Distribution Asymétrique (A35-MB)	796294 00

# GentleSpace gen4 BY580P/BY581P



13 000 lm  
à 70 000 lm



189 lm/W



100 000 h  
L85



10%



Classe I



Classe II



650°C



IK07



IK08



IP65



interact  
ready

Version  
fermeture PC

PHILIPS



version suspendu



version fixation murale



## L'armature idéale pour les applications sportives, des espaces couverts

- Confort visuel et excellente efficacité lumineuse : jusqu'à 189 lm/W
- Flux lumineux pouvant atteindre 70 000 lm en version double
- Versions adaptées à l'environnement piscine grâce au revêtement spécial SWP ou MSP (protection contre le sel marin)
- Version résistante aux balles et ballons Ball-Proof (BP) certifiée VDE
- Large gamme d'optiques disponibles : asymétrique, extensive, intensive, semi-intensive, HRO
- Excellente restitution des couleurs, idéale pour les sportifs ou les spectateurs (IRC 90)
- Profitez des systèmes de contrôle Interact pour gérer votre éclairage à distance et optimiser les coûts d'exploitation, grâce à la version Interact (SIA ou SEIA) avec antenne sans fil (IA9)



Solution configurable sur  
«Pionnier de la lumière»

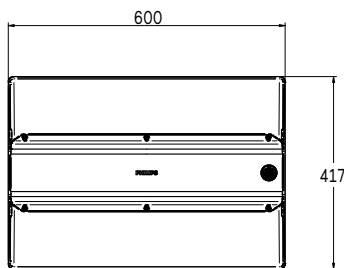

Grand modèle (BY581P)  
Dimensions en mm

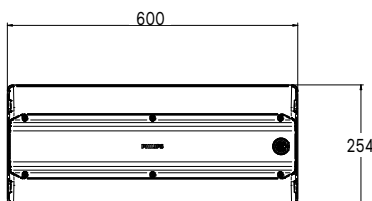

Petit modèle (BY580P)  
Dimensions en mm

Sélection de codes produit non exhaustive, nous consulter

Désignation	Flux syst. (lm)	Puiss. syst. (W)	Eff. syst. (lm/W)	Temp. de couleur (K)	IRC	Code
<b>Petit modèle, Gradation DALI, Haute efficacité, Optique Asymétrique, Fermeture verre (GC), Avec fixation Lyre</b>						
BY580P 170S/840 DIA HE ASYM GC SI BR	17 000	100	170	4 000	80	589025 00
<b>Petit modèle, Gradation DALI, Haute efficacité, Optique Asymétrique, Fermeture verre (GC), Avec fixation Lyre murale</b>						
BY580P 170S/840 DIA HE ASYM GC SI MBW	17 000	100	170	4 000	80	589063 00
<b>Grand modèle, Gradation DALI, Haute efficacité, Optique Asymétrique, Fermeture verre (GC), Avec fixation Lyre</b>						
BY581P 250S/840 DIA HE ASYM GC SI BR	25 000	142	176	4 000	80	589032 00
<b>Petit modèle, Gradation DALI, Haute efficacité, Optique extensive, Fermeture verre (GC), avec suspension, résistant aux jets de ballons (BP)</b>						
BY580P 170S/840 DIA HE WB GC SI BP 1mCW5	17 000	97	175	4 000	80	590526 00
<b>Grand modèle, Gradation DALI, Haute efficacité, Optique extensive, Fermeture verre (GC), avec suspension, résistant aux jets de ballons (BP)</b>						
BY581P 250S/840 DIA HE WB GC SI BP 1mCW5	25 000	144	174	4 000	80	590533 00



# CoreLine tempo

Ce luminaire est entièrement configurable et offre une large variété de combinaisons. Veuillez noter que certaines options ne sont pas compatibles entre elles, notre configurateur en ligne « Pionniers de la lumière » vous aidera à valider la configuration adaptée à votre projet.



## Versions

- Small
- Medium
- Large

## Poids

- Small : 2,7 kg
- Medium : 5 kg
- Large : 7,5 kg

## Scx

- Small : 0,02
- Medium : 0,10
- Large : 0,15

## Couleurs

- RAL 9007 sur le luminaire et lyre non peinte par défaut
- Tout autre RAL et AZKO sur demande

## Codes de configuration

**BVP111 (Small)**  
**BVP125 (Medium)**  
**BVP130 (Large)**



## Fixation

- Lyre en acier plié, conçue pour des remplacements 1 pour 1 de luminaire HID.

## Indices de Protection

- IP66
- IK08

## Matériau/Revetement

En option:

- Revêtement spécial pour un environnement salin (MSP)
- Revêtement spécial pour un environnement chloré (SWP)\*

\*Sauf BVP111

## Éclairage

### Temp. de couleur

- 3 000 K
- 4 000 K

### Efficacité

- Jusqu'à 160 lm/W en 4 000 K

### IRC

- 70
- 80

### Driver

- Drivers Philips Xitanium: BP, LP, FP

### Flux

- Small : jusqu'à 7 300lm source
- Medium : jusqu'à 19 300lm source
- Large : jusqu'à 35 500lm source

## Optiques

- Asymétrique 30° (DX60)
- Asymétrique 52° (OFA52)
- Asymétrique 66° (DX50)
- Symétrique (S)

## Câbles

- 1m de câble avec connecteur étanche par défaut



## CoreLine tempo BVP111/BVP125/BVP130

4900 à  
35 500 lm160 lm/W  
max100 000H  
L85

10%



Classe I



IK08



IP66



RES-EC-104

**PHILIPS**

La solution idéale pour  
remplacer des projecteurs  
équipés de lampes à décharges  
(iodure métallique et sodium)  
de 70W à 400W

- Disponible en 3 tailles
- 4 Optiques dédiées aux sports de loisir et aux grands espaces
- Options de pilotage :  
DALI, DynaDimmer, Coded Mains, Dynalite

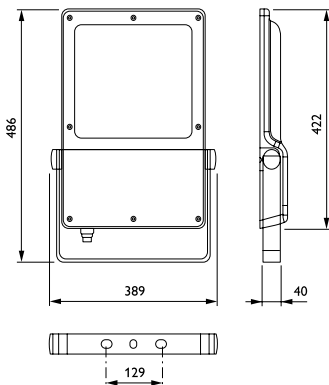

BVP130 - Dimensions en mm

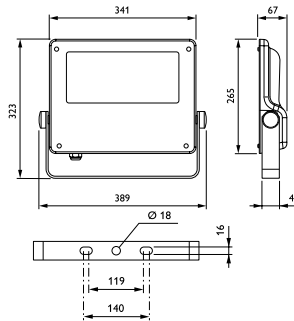

BVP125 - Dimensions en mm

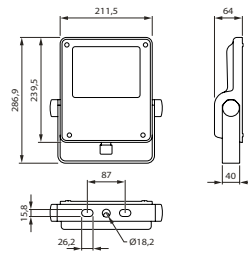

BVP611 - Dimensions en mm

Sélection de codes produit non exhaustive, nous consulter

Désignation	Flux syst. (lm)	Puiss. syst. (W)	Eff. syst. (lm/W)	Temp. de couleur (K)	IRC	Optique	Code
<b>BVP111 - 3 000 K - IRC 70 - Optique Asymétrique (OFA52) - Classe I - Ral 9007 - Ta=25°C</b>							
BVP111 LED49-4S/730 OFA52	4 263	31	136	3 000	70	Distribution Asymétrique (OFA52)	556812 00
<b>BVP111 - 4 000 K - IRC 70 - Optique Asymétrique (OFA52) - Classe I - Ral 9007 - Ta=25°C</b>							
BVP111 LED73-4S/740 OFA52	6 278	43	145	4 000	70	Distribution Asymétrique (OFA52)	556829 00
<b>BVP111 - 3 000 K - IRC 70 - Optique Symétrique (S) - Classe I - Ral 9007 - Ta=25°C</b>							
BVP111 LED49-4S/730 S	4 263	31	136	3 000	70	Distribution Symétrique (S)	557352 00
<b>BVP111 - 4 000 K - IRC 70 - Optique Asymétrique (OFA52) - Classe I - Ral 9007 - Ta=25°C</b>							
BVP111 LED51-4S/740 OFA52	4 437	31	142	4 000	70	Distribution Asymétrique (OFA52)	556799 00
<b>BVP111 - 4 000 K - IRC 70 - Optique Symétrique (S) - Classe I - Ral 9007 - Ta=25°C</b>							
BVP111 LED51-4S/740 S	4 437	31	142	4 000	70	Distribution Symétrique (S)	556805 00
<b>BVP125 - 4 000 K - IRC 70 - Optique Asymétrique (OFA52) - Classe I - Ral 9007 - Ta=25°C</b>							
BVP125 LED80-4S/740 PSU OFA52 ALU C1KC3	8 000	57	144	4 000	70	Distribution Asymétrique (OFA52)	455880 00
BVP125 LED120-4S/740 PSU OFA52 ALU C1KC3	12 000	90	134	4 000	70	Distribution Asymétrique (OFA52)	455873 00
BVP125 LED160-4S/740 OFA62	16 000	117	137	4 000	70	Distribution Asymétrique (OFA52)	558960 00
<b>BVP125 - 3 000 K - IRC 70 - Optique Asymétrique (OFA52) - Classe I - Ral 9007 - Ta=25°C</b>							
BVP125 LED120-4S/730 PSU OFA52 ALU C1KC3	12 000	88	136	3 000	70	Distribution Asymétrique (OFA52)	905156 00

# CoreLine tempo BVP111/BVP125/BVP130



Désignation	Flux syst. (lm)	Puiss. syst. (W)	Eff. syst. (lm/W)	Temp. de couleur (K)	IRC	Optique	Code
<b>BVP125 - 4 000 K - IRC 70 - Optique Symétrique (S) - Classe I - Ral 9007 - Ta=25°</b>							
BVP125 LED80-4S/740 PSU S ALU C1KC3	8 000	57	148	4 000	70	Distribution Symétrique (S)	455903 00
BVP125 LED120-4S/740 PSU S ALU C1KC3	12 000	90	137	4 000	70	Distribution Symétrique (S)	455897 00
BVP125 LED160-4S/740 S	16 000	117	140	4 000	70	Distribution Symétrique (S)	558977 00
<b>BVP125 - 3 000 K - IRC 70 - Optique Symétrique (S) - Classe I - Ral 9007 - Ta=25°</b>							
BVP125 LED80-4S/730 PSU S ALU C1KC3	8 000	59	141	3 000	70	Distribution Symétrique (S)	905217 00
BVP125 LED120-4S/730 PSU S ALU C1KC3	12 000	88	139	3 000	70	Distribution Symétrique (S)	905194 00
<b>BVP130 - 4 000 K - IRC 70 - Optique Asymétrique (A) - Classe I - Ral 9007 - Ta=25°C</b>							
BVP130 LED210-4S/740 PSU OFA52 ALU C1KC3	21 000	141	144	4 000	70	Distribution Asymétrique (OFA52)	096403 00
BVP130 LED260-4S/740 PSU OFA52 ALU C1KC3	26 000	182	143	4 000	70	Distribution Asymétrique (OFA52)	096397 00
BVP130 LED300-4S/740 OFA52	30 000	209	139	4 000	70	Distribution Asymétrique (OFA52)	558984 00
<b>BVP130 - 3 000 K - IRC 70 - Optique Asymétrique (A) - Classe I - Ral 9007 - Ta=25°C</b>							
BVP130 LED205-4S/730 A	21 000	153	135	3 000	70	Distribution Asymétrique (A)	905163 00
BVP130 LED260-4S/730 A	26 000	191	133	3 000	70	Distribution Asymétrique (A)	905170 00
<b>BVP130 - 4 000 K - IRC 70 - Optique Symétrique (S) - Classe I - Ral 9007 - Ta=25°C</b>							
BVP130 LED210-4S/740 PSU S ALU C1KC3	21 000	141	147	4 000	70	Distribution Symétrique (S)	096434 00
BVP130 LED260-4S/740 PSU S ALU C1KC3 T35	26 000	182	146	4 000	70	Distribution Symétrique (S)	096427 00
BVP130 LED300-4S/740 S	30 000	209	142	4 000	70	Distribution Symétrique (S)	558991 00
<b>BVP130 - 3 000 K - IRC 70 - Optique Symétrique (S) - Classe I - Ral 9007 - Ta=25°C</b>							
BVP130 LED160-4S/730 S	16 000	114	145	3 000	70	Distribution Symétrique (S)	905255 00
BVP130 LED205-4S/730 S	21 000	153	138	3 000	70	Distribution Symétrique (S)	905248 00
BVP130 LED260-4S/730 S	26 000	191	136	3 000	70	Distribution Symétrique (S)	905231 00



# 05

## Éclairage extérieur



Pôle Culturel de Venelles  
Atelier d'architecture  
King Kong - Architectes  
associés



# Choisir son luminaire extérieur

## L'éclairage extérieur, entre performance, sécurité et harmonie

L'éclairage extérieur joue un rôle stratégique dans la vie d'un site : il assure la sécurité, oriente les usagers, valorise l'environnement architectural et contribue à l'image globale d'un lieu. Routes, parkings, abords de bâtiments : chaque zone a ses propres exigences. Choisir un luminaire extérieur, c'est trouver le juste équilibre entre conformité réglementaire, performance lumineuse, esthétique et efficacité énergétique.

## Respect des normes : un éclairage responsable et conforme

L'éclairage extérieur est soumis à des normes strictes, notamment en matière de pollution lumineuse. La grande majorité de nos luminaires sont conçus pour **respecter scrupuleusement les exigences de l'arrêté de 2018 sur les Nuisances lumineuses**, notamment sur les ULOR (flux lumineux dirigé vers le haut) et la qualité des optiques. Pour les parkings,

nous garantissons la conformité avec le décret PMR, qui impose un minimum de 10 lux en moyenne et une uniformité de 0,25. Notre bureau d'études vous accompagne pour concevoir une installation parfaitement adaptée à vos besoins, tout en restant en accord avec les réglementations nationales.

L'éclairage extérieur doit répondre à des contraintes techniques précises, notamment **la résistance au vent (EN40)**. Le choix du mât est essentiel, car il doit être dimensionné en fonction de la zone de vent dans laquelle il est installé pour garantir sécurité et durabilité. Chez Signify, **nous réalisons des calculs de charge au vent pour chaque projet**, assurant ainsi une parfaite adéquation entre le luminaire, le mât et les conditions climatiques locales.

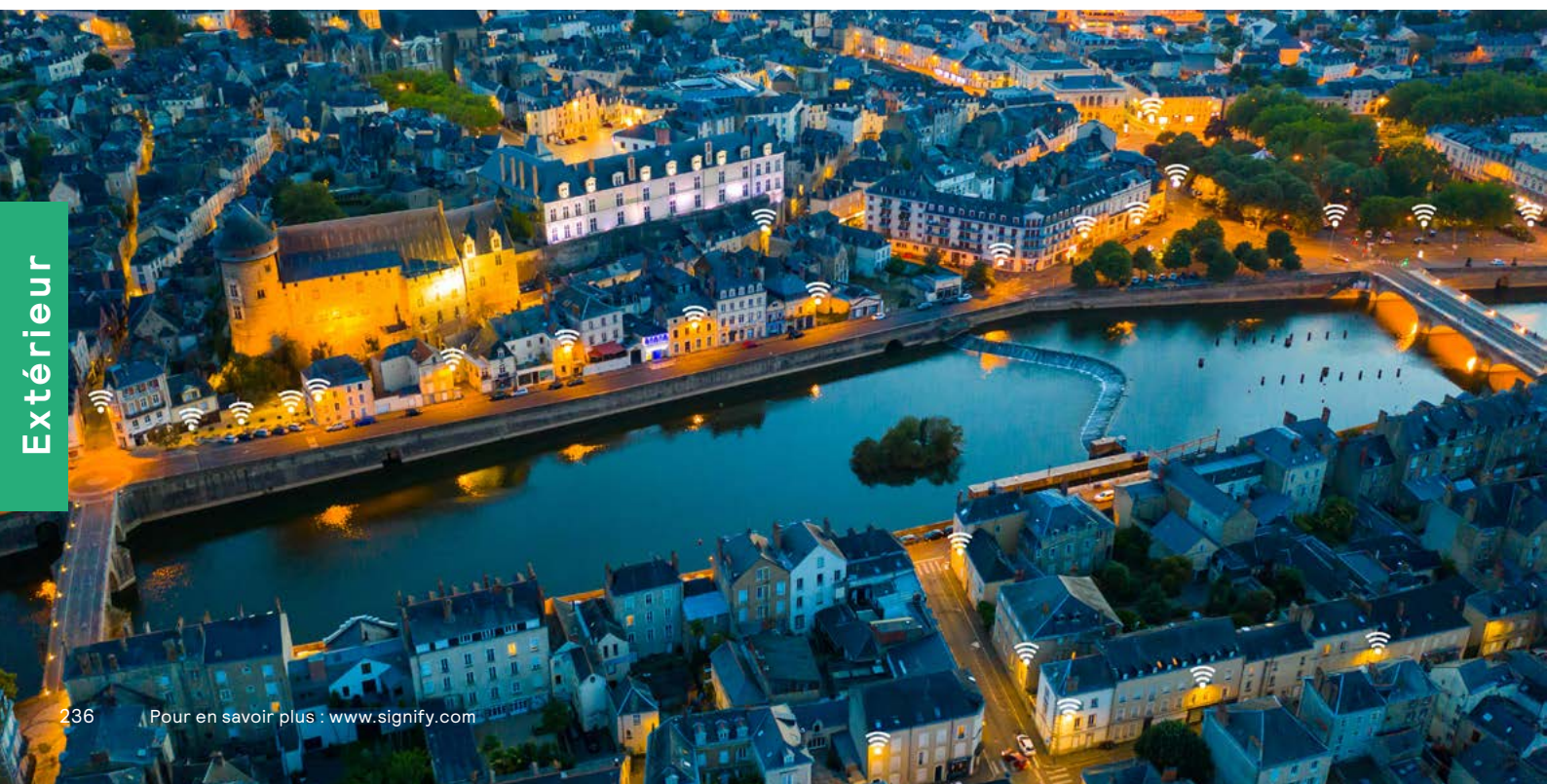



### Sécurité et visibilité : une lumière pensée pour prévenir les risques

La qualité de l'éclairage extérieur a un impact direct sur la sécurité des usagers. Une lumière bien dimensionnée permet de repérer rapidement les obstacles, de fluidifier la circulation, et de réduire significativement les temps de réaction des usagers.

### Confort des usagers : la lumière comme alliée du cadre de vie

Aux abords des bâtiments, la lumière doit être performante, mais aussi douce. Nos luminaires sont disponibles avec des coupe-flux spécifiques, permettant de **réduire les lumières parasites dans les zones d'habitation** à proximité. Le choix de la température de couleur, des optiques adaptées et des rendus visuels qualitatifs garantissent un confort visuel optimal pour les usagers tout en préservant l'environnement.

### Des luminaires très efficaces pour réduire durablement vos consommations

Dans un contexte où la maîtrise de l'énergie est essentielle, opter pour des luminaires à haute efficacité est un levier immédiat et concret pour réduire vos dépenses. Grâce aux dernières technologies LED, il est désormais possible de diviser par deux, voire par trois, votre consommation électrique liée à l'éclairage.

Nos solutions permettent des économies à tous les niveaux. Avec trois approches complémentaires :

- Réduisez durablement votre consommation grâce à des solutions d'éclairage performantes. Un simple remplacement de lampe peut déjà **vous faire économiser jusqu'à 40 % d'énergie**.
- Optez pour un changement complet de luminaire et vous atteindrez **jusqu'à 50 % d'économies d'énergie**. Avec nos luminaires à très haute efficacité, **les gains grimpent à 70 %, voire davantage** en combinant solutions connectées et capteurs intelligents, pour une gestion dynamique et optimisée de la lumière.
- Et pour aller encore plus loin, nos solutions solaires autonomes, faciles à installer et sans câblage, permettent d'éliminer les coûts d'infrastructure tout en réduisant immédiatement vos consommations électriques.

  
interact

# L'éclairage connecté extérieur : efficacité, simplicité, durabilité

Grâce à la solution connectée Interact, les luminaires deviennent des outils intelligents, s'adaptent automatiquement aux usages, et offrent une gestion optimisée des installations.

## Des économies d'énergie intégrées et mesurables : réduire les consommations sans compromis sur la sécurité

La gestion connectée Interact permet de réduire considérablement les consommations électriques. Grâce à **la gradation automatique et à une programmation fine**, chaque luminaire ajuste son intensité en fonction du moment de la journée, de l'activité détectée. Résultat : une lumière maîtrisée, sans compromis sur la sécurité ou le confort visuel, et des gains énergétiques tangibles.

## Une maintenance prédictive qui anticipe les besoins

Grâce aux fonctionnalités de supervision à distance, **chaque luminaire signale en temps réel son état de fonctionnement**. Cette approche proactive réduit les coûts, améliore la disponibilité du service et allonge la durée de vie des équipements.

L'application **Signify Service tag** simplifie l'installation et la maintenance des luminaires LED grâce à un QR code unique apposé sur chaque produit, mât et emballage. Avant l'installation, le scan du code fournit **toutes les informations nécessaires pour une mise en service rapide**. Une fois installé, le produit peut être enregistré via l'application, activant automatiquement la garantie. En cas de panne, un simple scan donne accès à un guide de dépannage et aux pièces de rechange correspondantes. L'application permet également de programmer facilement un driver de rechange via la technologie NFC.



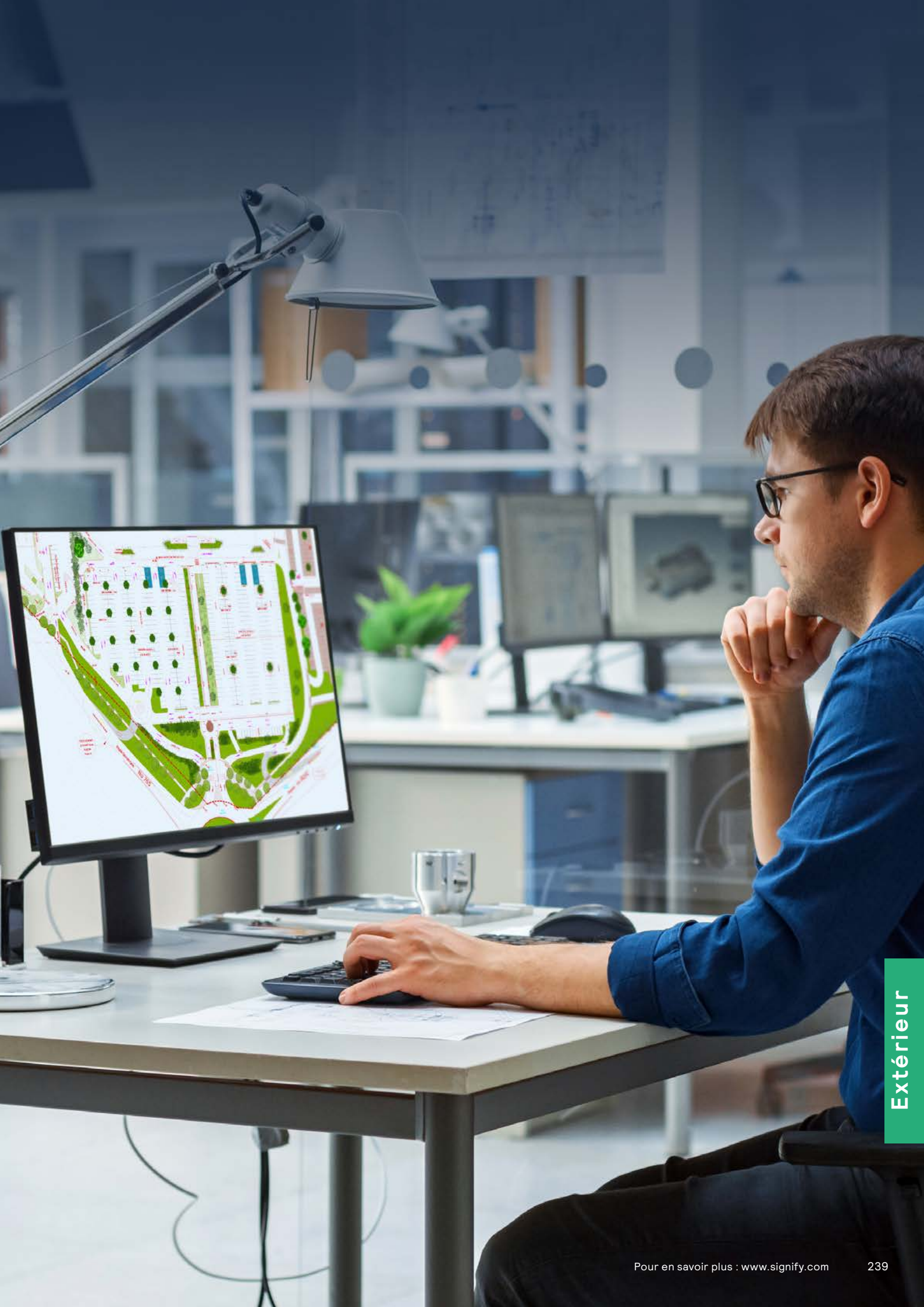



Extérieur



# Éclairer durablement les espaces extérieurs

## L'éco-conception au cœur de nos produits

Nos luminaires sont optimisés dans une logique de robustesse et de durabilité : matériaux durables, assemblage sans vis, modules LED et drivers facilement remplaçables. Tout est étudié **pour prolonger la durée de vie des équipements et faciliter leur évolutivité**. Une démarche circulaire et responsable, tournée vers l'avenir.

## Préserver la nuit, protéger la vie

Nos luminaires sont conçus pour **limiter la pollution lumineuse** : faisceaux maîtrisés, teintes adaptées, scénarios lumineux personnalisés, spectres dédiés. Ils sont également pensés pour **respecter le ciel nocturne et réduire les impacts sur la biodiversité locale**, grâce à nos recettes lumineuses ClearStar et ClearField.

La totalité des luminaires d'éclairage extérieur de ce catalogue sont **fabriqués ou assemblés en Europe, au plus près de nos marchés**. Ce choix industriel permet de réduire considérablement l'empreinte carbone liée au transport, tout en garantissant un haut niveau de qualité et de traçabilité. En limitant les flux logistiques internationaux, nous contribuons à une production plus responsable et durable. Cette proximité favorise également une meilleure réactivité dans la chaîne d'approvisionnement, au bénéfice de nos clients et de l'environnement.

# Vos applications, nos solutions LEDgine

Pour répondre aux exigences des applications extérieures, nous avons développé deux plateformes LED complémentaires, comprenant un large portefeuille d'optiques standardisées.

LEDgine O et LEDgine P offrent une flexibilité optimale pour maximiser les performances énergétiques tout en garantissant sécurité, confort visuel et durabilité. Les plateformes LEDgine sont utilisées dans la majorité de notre portefeuille de luminaires sur une large gamme de flux et d'optiques afin de couvrir l'ensemble des applications routières, urbaines et résidentielles.

## LEDgine P (IP) P pour Performance

Conçue autour de LED 5050, cette plateforme vise **l'efficacité maximale (lm/W) pour obtenir un retour sur investissement optimal.**

Elle est idéale lorsque le flux lumineux et l'efficacité énergétique priment.

## LEDgine O (4S) O pour Optimisé

Basée sur des LED haute puissance (HP), LEDgine O propose un portefeuille étendu de plus de 60 optiques.

Elle permet une **distribution lumineuse extrêmement fine et maîtrisée**, adaptée aux applications exigeant des coupures nettes, des intensités précises et une maîtrise poussée de l'éblouissement.



# Quelles différences entre les 2 LEDgine ?

Les deux plateformes LEDgine sont complémentaires : bien qu'elles partagent la disposition des LED sur le circuit imprimé, elles se concentrent sur des applications différentes.

L'objectif est d'offrir la solution sur-mesure qui conviendra le mieux à votre projet.

1. LEDgine P offre une meilleure efficacité système pour toutes les températures de couleur.
2. LEDgine P limite la perte d'efficacité associée aux températures de couleur chaudes.

Exemple pour un luminaire LumiStreet, 40 LED, 13 000 lm :

LEDgine P est 16% plus efficace que LEDgine O en 4 000 K (IRC70)

LEDgine P est 30% plus efficace que LEDgine O en 2 700 K (IRC70)

LEDgine P est 43% plus efficace que LEDgine O en 2200 K (IRC70)

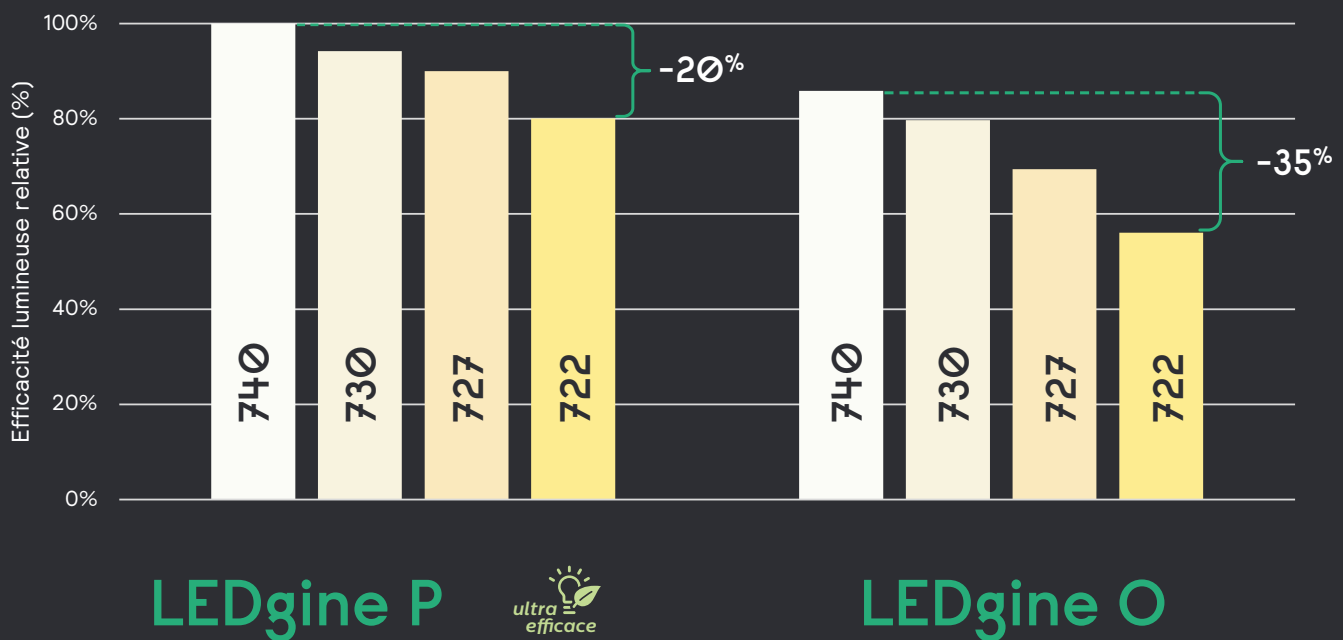

## LEDgine P



- Permet un éclairage ultra-efficace avec une efficacité du système **jusqu'à 200 lm/W pour certaines configurations.**
- Le nombre de LED et les options verre/masque optimisent l'efficacité du système tout en permettant des économies d'énergie élevées.
- Des luminaires compacts à moindre coût, grâce à une densité de flux plus importante que LEDgine O.

## LEDgine O

- La gamme d'optiques la plus étendue pour une très **large couverture d'applications** (y compris caténaire, chemin de fer, tunnel).
- Une distribution optique optimisée pour les meilleurs résultats sur la zone à éclairer.
- Une très large gamme de températures de couleurs et recettes lumineuses, y compris ClearField (pour la protection de la biodiversité) et ClearStar (pour la préservation du ciel nocturne).

# Choisir vos optiques

Retrouvez dans ces pages un échantillon d'optiques couvrant différentes typologies de profils de voirie, tout en garantissant les meilleures performances.

Cette sélection constitue une aide à la décision, mais ne saurait remplacer une étude d'éclairage complète, qui doit tenir compte des caractéristiques spécifiques de l'infrastructure et de l'environnement.

## LEDgine O

## LEDgine P

Optiques pour routes nationales, départementales et voies pénétrantes :

		Rapport L/H*			
	1,25 à 2,5			DWI0	Optiques extensives & extra-extensives
	0,75 à 1,25			DMI2 DMI5 P	Optiques semi-intensives
	0,4 à 0,75			DNI0 DNI0 P	Optiques intensives
	0,25 à 0,5			DN09 DN09 P	Optiques extra-intensives

\*L'espacement entre les mâts est compris entre 3,5 et 4,2 fois la hauteur d'installation du luminaire. Pour un espacement plus important, une étude est nécessaire.

## Optiques pour applications urbaines et résidentielles :

		Rapport L/H**				
		1,5 à 3			DX10 DX10 P	Optiques extra-extensives
		1,25 à 2			DW50 DW52 P	Optiques extensives
		0,75 à 1,25			DM50 DM65 P	Optiques semi-intensives
		0,3 à 0,75			DN50 DN50 P	Optiques intensives

\*\*L'espacement entre les mâts est compris entre 3,5 et 5 fois la hauteur d'installation du luminaire.  
Pour un espacement plus important, une étude est nécessaire.

## Optiques pour éclairage de spécialités :

Parkings et parcs***			DS51 DS52 P	Optiques symétriques
Passages piétons			DPLI	Passage piéton à gauche du mât
			DPRI	Passage piéton à droite du mât
Coupe-flux			Optique+BLI Optique+PLI	Coupe-flux léger
			Optique+BL2 Optique+PL2	Coupe-flux tranchant

\*\*\*L'espacement entre les mâts va jusqu'à 3,5 fois la hauteur d'installation du luminaire dans une application de parking.  
Pour un espacement plus important, une étude est nécessaire.

# Capteur Multisensor

Éclairer quand il le faut avec la détection de mouvement, par luminaire ou par groupe de luminaires, avec la possibilité d'activer la fonction capteur de luminosité.

## Spécifications

Fonctionne pour un luminaire ou un groupe de luminaires (un réseau local en Bluetooth Mesh) afin d'effectuer un train de lumière.

- Lors de la détection, la luminosité du luminaire est relevée au niveau haut défini.
- Dans un réseau local, l'information est transmise à tous les capteurs du groupe.  
La lumière revient progressivement au seuil bas défini après une période de non-détection.
- Les fonctionnalités sont assurées par un module radar et une cellule photoélectrique intégrés.
- Mode de fonctionnement :
  - Mode radar uniquement : détection de mouvement, non prise en compte de la lumière ambiante.
  - Radar et capteur de lumière : détection de mouvement et On/Off en fonction de la lumière ambiante.



## Principe de fonctionnement

### Train de lumière

La détection du mouvement est transmise aux autres capteurs du groupe via le réseau local Bluetooth Mesh. Les luminaires s'allument au niveau haut (ex : 100%) en effectuant une vague de lumière toujours en amont du mouvement. Après une temporisation définie, les luminaires reviennent à leur seuil bas.

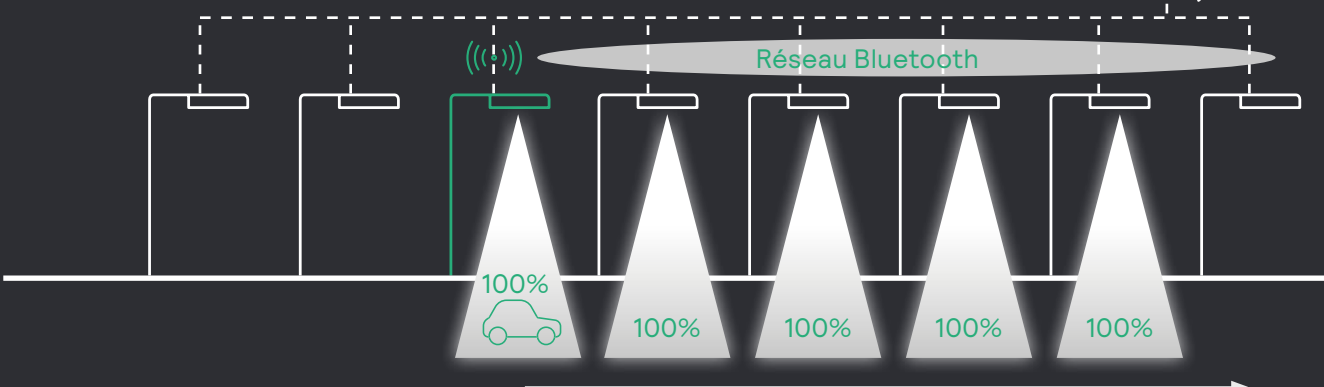

# EasyAir by Remoticon

Nos contrôleurs Bluetooth, en version Zahga sur le luminaire ou situés en pied de mât, sont très faciles à installer. Ils sont idéaux pour définir et modifier les niveaux d'éclairage en fonction des besoins et/ou du rythme du soleil.

## Spécifications

Faciles à installer, ils se branchent rapidement sur les connecteurs Zhaga des luminaires équipés ou en pied de mât dans un coffret Classe II rail DIN.

- Simple à configurer avec l'application.
- Ajustement de la gradation sur site.
- Prise en compte des heures des levers et couchers de soleil grâce à l'horloge astronomique du GPS intégré (version Zahga) ou par calcul du milieu de nuit selon la durée d'allumage des nuits précédentes (version pied de mât).
- Possibilité d'ajuster la puissance lumineuse en programmant les profils de gradation jusqu'à 5 plages (de 10 à 100%).
- Possibilité de remplacer les cellules photoélectriques (version Zahga) ou les horloges astronomiques (version Zahga et pied de mât).
- Toutes les informations de fonctionnement sont disponibles pour ajuster au mieux la lumière.

Horloge  
GPS



## Principe de fonctionnement

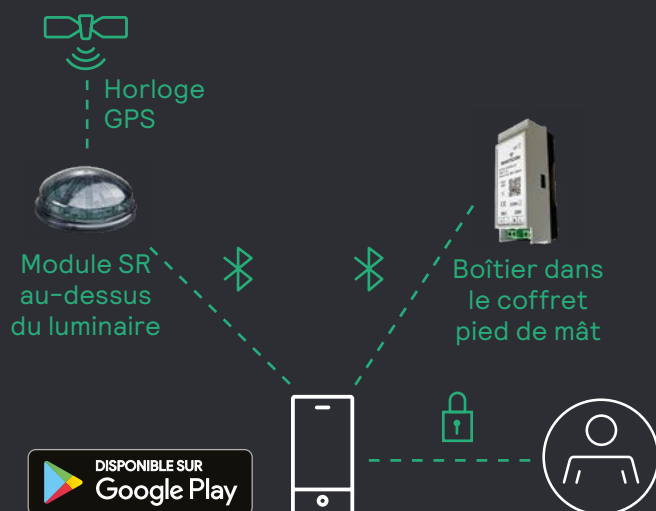

DISPONIBLE SUR  
Google Play

## Définir via Bluetooth le bon niveau d'éclairage et le bon programme de gradation en toute sécurité

- Le contrôleur intègre la dernière technologie Bluetooth permettant la communication chiffrée et intégralement sécurisée.
- L'application pour smartphones (Android) est accessible par authentification via une clé de contrôle.
- Reprogrammation simple à mettre en œuvre à proximité du luminaire ou du mât, sans avoir à manipuler l'installation.

Extérieur

# Uni

Une nouvelle gamme hautes performances pour l'éclairage architectural.

UNI, nouvelle gamme composée de luminaires LED hautes performances pour des applications d'éclairage architectural fixes ou dynamiques en extérieur.

Une famille qui répond à tous vos besoins en éclairage de façade, éclairage d'accentuation, éclairage à grande échelle, éclairage rasant ainsi qu'en éclairage linéaire par projection.

## PHILIPS

### Uni Projecteurs



UniFlood C Pro



UniFlood M G2



UniFlood G

### Uni Linéaires



UniEdge

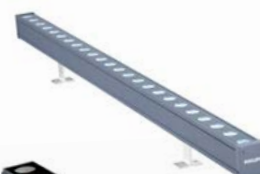

UniStrip G4

Blancs, couleurs monochromatiques, RGB, RGBW et blanc dynamique. Des multiples options de contrôle DMX sont disponibles pour offrir aux architectes et aux concepteurs lumière la liberté d'explorer un large éventail de concepts et concevoir sans limites.





La conception mécanique robuste des produits et les optiques uniques en font un éclairage idéal pour illuminer les façades de bâtiments de petite et grande hauteur, les ponts, les lieux d'intérêt touristique, les monuments, les places, les parcs et jardins, les passerelles ou toute autre application qui requiert une solution d'éclairage par projection.

### Tous les luminaires présentent un indice de protection IP66

#### LED et optiques de haute qualité

Standard 4 SDCM pour les LED blanches et plage de longueur d'onde de 5 nm pour les LED couleurs avec lentilles anti-jaunissement et anti-vieillessement.

#### Installation DMX facile et rapide

Des connecteurs mâle/femelle IP67 pour une sécurité maximale et un câblage rapide.

#### Fiable et durable

Peut fonctionner à des températures de -40°C à 50°C

50 000 heures L70 à 35°C version Blanc

50 000 heures L50 à 35°C version Couleur

#### Large choix en température de couleurs

2 200 K, 2 700 K, 3 000 K, 4 000 K et 5 000 K et couleur (Mono couleurs Rouge, Vert, Bleu et Ambre ; RGB, RGBW et Blanc Dynamique).

#### Conception de la surface de drainage

Les surfaces et les terminaisons des luminaires sont conçues pour drainer l'eau afin de minimiser le problème courant d'accumulation de saleté et d'eau, en particulier dans les applications d'éclairage vers le haut.

#### Adressage DMX facile et instantané

Adressage DMX dédié pour une écriture d'adresse instantanée d'une ligne complète hors site ou sur site en quelques minutes.

#### Confort visuel optimal

Des visières et des coupe-flux sont disponibles en option pour plus de confort visuel.

## Uni Projecteurs

PHILIPS



### UniFlood C Pro

Projecteur de forme circulaire avec une puissance nominale de 24 W à 150 W. Convient aux applications d'éclairage décoratif, de façades et d'accentuation.

- 4 Tailles, jusqu'à 13 000 lm
- 6 Optiques: 3,5°, 10°, 15°, 30°, 45°, 60°
- Interface de contrôle DMX512 / RDM



### UniFlood M G2

Projecteur modulaire avec une puissance nominale de 24 W à 450 W. Convient aux applications d'éclairage de façades, de paysages et par projection. Le corps en aluminium extrudé le rend léger et économique.

- 1, 2 ou 3 modules, jusqu'à 43 000 lm
- 6 Optiques: 3°, 10°, 15°, 30°, 45°, 60°
- Interface de contrôle DMX512 / RDM



### UniFlood G

Projecteur très haute puissance de construction robuste en fonderie d'aluminium avec une puissance nominale de 120 W à 600 W. Convient pour l'éclairage à grande échelle des façades et des paysages, moyenne ou longue portée.

- 1 ou 2 modules, jusqu'à 52 000 lm
- 8 Optiques: 3,5°, 7,5°, 10°, 15°, 30°, 45°, 60°, 15x17°
- Interface de contrôle DMX512 / RDM

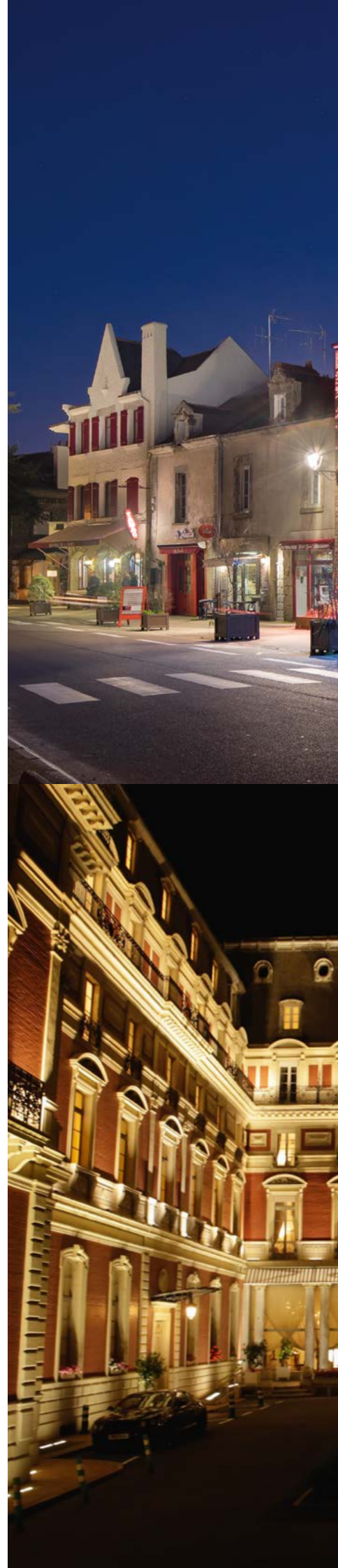

## Uni Linéaires

**PHILIPS**



### UniStrip G4

Luminaire linéaire hautes performances avec une puissance nominale de 15 W à 120 W (AC-220V). Convient aux applications d'éclairage rasant, de façades et de ponts.

- 3 longueurs disponibles
- 7 optiques (AC): 7,5°, 17°, 30°, 40°, 7,5x27°, 8x55°, 16x35°
- Interface de contrôle DMX512 / RDM



### UniEdge

Luminaire 24 V de taille compacte avec une puissance nominale de 7 W à 10 W. Conçu pour l'éclairage des fenêtres, des portes et l'éclairage général d'encadrement.

- Optique unique 3x90°
- Câblage traversant (alimentation/data)
- Surface en verre affleurante autonettoyante
- Interface de contrôle DMX512

## Uni Encastrés



### UniIn-Ground

Projecteur encastré de sol de forme circulaire. Convient pour l'éclairage de façade, de colonnes, d'arbres, de palmiers.

- 4 Tailles
- Optique 20°
- 3 000 K ou 4 000 K
- IK10 et IP67
- Jusqu'à 2 500 lm



# Éclairage urbain et résidentiel

Comparez les caractéristiques de notre sélection de luminaires urbains et résidentiels, pour choisir la version la plus adaptée à vos besoins.

Extérieur



Garantie 5 ans

## Montée en gamme

### Urbain

#### UrbanFlex



- 3 modèles : Micro, Small et Lyre
- IP66 - IK09 (verre clair) - IK08 (verre diffusant)
- S'adapte en top de mât Ø 60 ou 76 mm, latéral Ø60 mm
- Patin Accent pour fixation directe sur mât ou en applique murale
- Coupe-flux en option
- Peinture Bord de Mer en option

#### ClassicStreet



- 3 versions : portée (Top Ø60 ou Ø76), suspendue (34 Pdg) ou crosse dédiée
- IP66 - IK09 (Verre clair) IK08 (Verre diffusant)
- Coupe-flux en option
- Peinture Bord de Mer en option

#### Jarreau LED gen3



- 2 versions : portée (Ø60, Ø76, 27 Pdg ou 34 Pdg) ou suspendue (27 Pdg ou 34 Pdg)
- Vasque en polycarbonate à quatre faces ou en verre plat
- IP66 - IK10 (PC) - IK09 (Verre)
- Coupe-flux en option
- Peinture Bord de Mer en option

### Résidentiel

#### Metronomis LED



- 3 modèles avec différents volumes de vasque
- IP66 - IK10
- S'adapte en top de mât Ø 60 ou 76 mm
- Différents effets lumineux et impression 3D en option
- Coupe-flux en option
- Peinture Bord de Mer en option

#### CityClassic



- 2 modèles, Standard ou Long, avec ou sans chapeau (Torch)
- IP66 - IK10
- S'adapte en top de mât Ø 60 ou 76 mm
- ClearGuide et Coupe-flux en option
- Peinture Bord de Mer en option

#### CityCharm



- 3 modèles avec différents volumes de vasque
- Anneaux décoratifs avec effets de couleur : orange, bleu et vert
- IP66 - IK11 (fluid) - IK10 (Cordoba et Cône)
- S'adapte en top de mât Ø 60 ou 76 mm
- GentleBeam et Coupe-flux en option
- Peinture Bord de Mer en option

#### TownTune



- 4 modèles : Central Post-Top, Latéral/Top, Suspendu et Lyre
- 3 designs disponibles : plat, cône ou dôme
- IP66 - IK10 (CPT) - IK09 (Latéral et Lyre)
- S'adapte en top de mât Ø60 ou Ø76 mm, latéral de Ø32 à Ø60 mm
- Anneau décoratif avec finition transparente ou dorée en option / Coupe-flux en option
- Peinture Bord de Mer en option

#### TownGuide



- 6 modèles distincts et modernes
- Vasque claire ou opale.
- IP66 - IK10
- S'adapte en top de mât Ø 48 à 90 mm
- Coupe-flux en option
- Peinture Bord de Mer en option

Durée de vie	Flux Source max.	Efficacité système max.	Température de couleur et rendu des couleurs	Nuisance lumineuse	Poids max.	Connectivité
100 000 h L98 à L96	Small 14 000 lm Micro 6 000 lm	165 lm/w	2 200 K, 2 700 K, 3 000 K et 4 000 K (IRC 70) 2 700 K, 3 000 K et 4 000 K (IRC 80) ClearStar et ClearField	Conformité à l'arrêté selon version	9,4 kg	<b>interact ready</b> Disponible en Zhaga (D4i) avec noeud de communication Interact dessus et/ou capteur dessous
100 000 h L98 à L95	11 500 lm	128 lm/w	2 200 K, 2 700 K, 3 000 K (IRC 70) 2 700 K, 3 000 K et 4 000 K (IRC 80) ClearStar	Conformité à l'arrêté selon version	12,3 kg	<b>interact ready</b> Disponible en Zhaga (D4i) avec noeud de communication Interact dessus et/ou capteur dessous
100 000 h L98 à L94	12 000 lm	144 lm/w	2 200 K, 2 700 K, 3 000 K et 4 000 K (IRC 70) 2 700 K, 3 000 K et 4 000 K (IRC 80) ClearStar	Conformité à l'arrêté selon version	9,4 kg	<b>interact ready</b> Disponible en Zhaga (D4i) avec noeud de communication Interact dessus et/ou capteur dessous
100 000 h L98 à L96	12 000 lm	157 lm/w	2 200 K, 2 700 K, 3 000 K et 4 000 K (IRC 70) 2 700 K, 3 000 K et 4 000 K (IRC 80)	Conformité à l'arrêté selon version	13,5 kg	<b>interact ready</b> Disponible en Zhaga (D4i) avec noeud de communication Interact dessus
100 000 h L98 à L95	6 600 lm	149 lm/w	2 200 K, 2 700 K, 3 000 K et 4 000 K (IRC 70) 2 700 K, 3 000 K et 4 000 K (IRC 80) ClearStar	Conformité à l'arrêté selon version	8,5 kg	<b>interact ready</b> Disponible en Zhaga (D4i) avec noeud de communication Interact dessus
100 000 h L98 à L96	10 000 lm	150 lm/w	2 200 K, 2 700 K, 3 000 K et 4 000 K (IRC 70) 2 700 K, 3 000 K et 4 000 K (IRC 80)	Conformité à l'arrêté selon version	13,3 kg	<b>interact ready</b> Disponible en Zhaga (D4i) avec noeud de communication Interact dessus
100 000 h L98 à L95	Latéral/Top 14 000 lm CPT 13 000 lm	(Latéral/Top) 182 lm/w (CPT) 160 lm/w	1 800 K, 2 200 K, 2 700 K, 3 000 K et 4 000 K (IRC 70) 2 700 K, 3 000 K et 4 000 K (IRC 80) ClearStar ClearField (Latéral/Top)	Conformité à l'arrêté selon version	10,6 kg	<b>interact ready</b> Disponible en Zhaga (D4i) avec noeud de communication Interact dessus et/ou capteur dessous
100 000 h L98 max	11 000 lm	148 lm/w	3 000 K et 4 000 K (IRC 70) 2 700 K et 3 000 K (IRC 80)	Conformité à l'arrêté selon version	8,4 kg	<b>interact ready</b> Disponible en Zhaga (D4i) avec noeud de communication Interact dessus

# UrbanFlex

De nouvelles perspectives pour la ville.  
Simplicité de l'architecture et qualité de lumière  
pour une large gamme d'applications urbaines.



 Signify

 interact  
ready

Retrouvez toutes les  
informations dans notre  
catalogue Collection Lumière



Extérieur



# ClassicStreet

Quand le passé façonne l'avenir.  
L'interprétation contemporaine des  
lanternes classiques du 20<sup>ème</sup> Siècle.



 **signify**

 **interact  
ready**

Retrouvez toutes les  
informations dans notre  
catalogue Collection Lumière



Extérieur



# Jargeau LED gen3

Classique et universel.  
Allier design emblématique et technologie  
d'éclairage moderne.



 **signify**

 **interact  
ready**

Retrouvez toutes les  
informations dans notre  
catalogue Collection Lumière



Extérieur

# Metronomis LED

Jeux d'ombres et effets de lumière.  
Un éclairage d'ambiance sur-mesure pour mettre  
en valeur et refléter l'identité du lieu à éclairer.



**PHILIPS**

 interact  
ready

Retrouvez toutes les  
informations dans notre  
catalogue Collection Lumière



Extérieur

# CityClassic

Le cylindre historique en forme T ou en colonne.  
La simplicité de sa construction se conjugue  
avec le caractère intemporel de son design.



Retrouvez toutes les informations dans notre catalogue Collection Lumière



Extérieur





# CityCharm

Optimiser le confort d'éclairage, l'ambiance et le design. Des formes simples et lisibles, parfaites pour un éclairage décoratif, urbain et résidentiel.



 Signify

 interact ready

Retrouvez toutes les informations dans notre catalogue Collection Lumière



Extérieur

# TownTune

Conçue pour les espaces résidentiels et urbains en évolution, la gamme de luminaires TownTune propose une expérience d'éclairage efficiente et confortable.

Associée à des options de connectivité avancées, TownTune anticipe les besoins et les attentes des villes tout en offrant une modularité permettant un haut degré de personnalisation.

Chacune de ces caractéristiques fait de TownTune une solution adaptée à de nombreuses applications au sein d'espaces urbains variés.

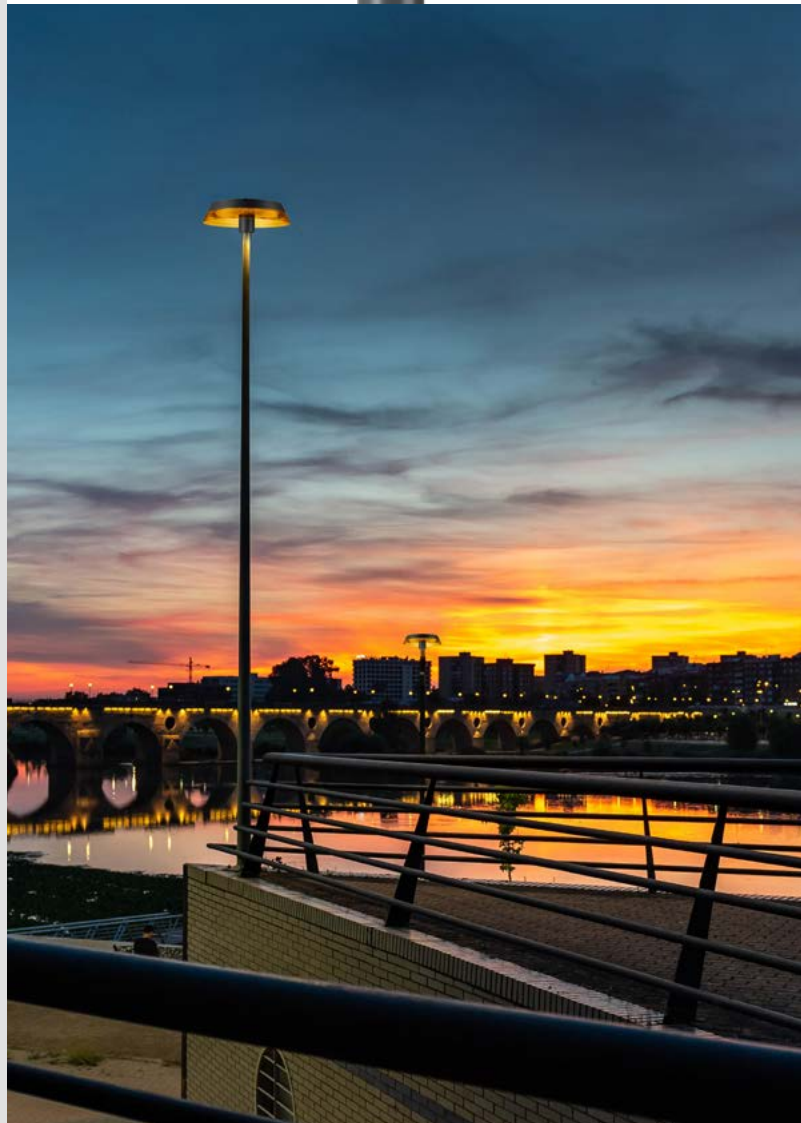

Pour en savoir plus, consultez notre catalogue d'éclairage urbain : Collection lumière

# TownTune



## Versions

- Latéral/Top version standard – BDP265
- Lyre version standard – BDP270
- Central Post Top standard – BDP260

## Dimensions

- Ø 477 mm
- Hauteur 70 mm
- Hauteur 196 mm (Dôme DTD)
- Hauteur 248 mm (Cône DTC)

## Scx

- BDP265 (standard) : 0,033 m<sup>2</sup>
- BDP270 (Lyre) : 0,089 m<sup>2</sup>
- BDP260 (CPT) : 0,033 m<sup>2</sup>

## Poids

- 6,8 kg maxi

## Éclairage

### Temp. de couleur

- 1 800 K / 2 200 K / 2 700 K / 3 000 K / 4 000 K, ClearStar
- 70 et ClearField

### Flux

- Latéral/Top & Lyre : jusqu'à 14 000 lm source
- Central Post-Top : jusqu'à 13 000 lm source

### IRC

### Efficacité

- Latéral/Top & Lyre : jusqu'à 182 lm/W système
- Central Post-Top : jusqu'à 160 lm/W système

### Driver

- Drivers Philips Xitanium : BP, LP, FP, CR, SR

## Couleurs et finitions

- Dark Grey 10714
- Toute autre RAL et AKZO sur demande

## Code de configuration

**BDP265**  
(Latéral/Top & Lyre)  
**BDP260**  
(Central Post-Top)



## Montage

- Latéral/Top Ø 32 à 76 mm
- Lyre top Ø 60 mm
- Central Post-Top Ø 60 – 76 mm

## Indices de Protection

- IP66 / IK09 (Latéral/Top & Lyre)
- IP66 / IK10 (Central Post-Top)

## Vasque/fermeture

Polycarbonate stabilisé (PCC) résistant aux chocs avec texture interne partielle (motif à pois)

## Matériau/Revêtement

- Embout, corps et couvercle : aluminium injecté sous pression

## Prise Zhaga

- Prise Zhaga sur le dessus pour connecter un noeud Interact
- Prise Zhaga sur le dessous pour connecter un capteur type OSB

## Optiques

- Plus de 30 optiques dédiées

## Capteur

Capteurs de détection de présence en option :

- MultiSensor OSB (Chaussée, piéton)
- Interact Pro (Parking)



## Accessoires et Options

- Anneau décoratif clair (DR)
- Anneau décoratif doré (DR GO)
- Parafoudre 10 kV
- Peinture Bord de Mer

# TownTune Central Post-top BDP260



13 000 lm



160 lm/W



100 000 h  
L98 à L95



10 %



6 temp. de  
coul.



6 kV,  
10 kV opt.



IK10



IP66



DALI



PSD



CLO



LumiStep



DynaDimmer



EasyAir by Remoticom

Multisensor OSB et Interact

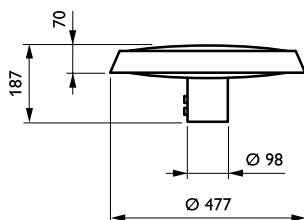

Dimensions en mm

## La gamme résidentielle et urbaine qui offre le choix

- Large choix de designs grâce à la modularité et aux accessoires proposés
- Nombreux systèmes de pilotage : gradation à l'armoire (AmpDim), DALI PSD, CLO, LumiStep, DynaDimmer, EasyAir by Remoticom, Multisensor OSB et Interact
- Flux source : jusqu'à 13 000 lm (LEDgine 1P)
- Températures de couleurs disponibles : 1 800 K, 2 200 K, 2 700 K, 3 000 K et 4 000 K (IRC 70) et 2 700 K, 3 000 K (IRC 80), ClearStar
- Produit conforme aux arrêtés sur les nuisances lumineuses, selon version et application, voir tableau de codes
- Éligible CEE



Exemples avec des accessoires (voir p303)

Sélection de codes produit non exhaustive, nous consulter

Désignation	Flux syst. (lm)	Puiss. syst. (W)	Eff. syst. (lm/W)	Temp. de couleur (K)	IRC	Optique	Nuisances lumineuses*	Code
<b>3 000 K - IRC70 - Classe II - Optique Large (DW), Moyenne (DM), Étroite (DN) ou Symétrique (DS) - Gris Philips 10714 - Diam 60/62 mm</b>								
BDP260 LED30 4S/730 PSU II DN11 62P	2 070	21	99	3 000	70	Distrib. Étroite (DN11)	V & P	207264 00
BDP260 LED45 4S/730 PSU II DM10 62P	3 195	30,5	105	3 000	70	Distrib. Moyenne (DM10)	V & P	207271 00
BDP260 LED50 4S/730 PSU II DM10 62P	3 550	34	104	3 000	70	Distrib. Moyenne (DM10)	V & P	207370 00
BDP260 LED59 4S/730 PSU II DN11 62P	4 080	41	100	3 000	70	Distrib. Étroite (DN11)	V & P	207288 00
BDP260 LED59 4S/730 PSU II DS51 62P	Consult	Consult	Consult	3 000	70	Distrib. Symétrique (DS51)	V & P	207295 00
BDP260 LED74 4S/730 PSU II DM10 62P	5 180	46,5	111	3 000	70	Distrib. Moyenne (DM10)	V & P	207424 00
BDP260 LED74 4S/730 PSU II DW10 62P	5 476	46,5	118	3 000	70	Distrib. Large (DW10)	V & P	207455 00
BDP260 LED74 4S/730 PSU II DS51 62P	Consult	Consult	Consult	3 000	70	Distrib. Symétrique (DS51)	V & P	207431 00
BDP260 LED79 4S/730 PSU II DS51 62P	Consult	Consult	Consult	3 000	70	Distrib. Symétrique (DS51)	V & P	207301 00

Produit configurable : nous consulter pour d'autres versions

\* Conformité aux arrêtés sur les nuisances lumineuses : V = conforme pour les Voiries et parcs de stationnement, P = conforme pour les Parcs et jardins



Extérieur



Extérieur

## TownTune Latéral/Top &amp; Suspendu BDP265/BBP265



14 000 lm



182 lm/W max

100 000 h  
L98 à L95

10 %

7 temp.  
de coul.6 kV,  
10 kV opt.

IK09



IP66

S interact  
ready

Signify

## La gamme résidentielle et urbaine qui offre le choix

- Large choix de designs grâce à la modularité et aux accessoires proposés
- Nombreux systèmes de pilotage : gradation à l'armoire (AmpDim), DALI PSD, CLO, LumiStep, DynaDimmer, EasyAir by Remoticom, Multisensor OSB et Interact
- Flux source : jusqu'à 14 000 lm (LEDgine P)
- Températures de couleurs disponibles : 1 800 K, 2 200 K, 2 700 K, 3 000 K et 4 000 K (IRC 70) et 2 700 K, 3 000 K (IRC 80), ClearStar et ClearField
- Fixation latérale (crosse) ou en top de mât
- Fixation suspendue 34 PDG avec presse-étoupe
- Produit conforme aux arrêtés sur les nuisances lumineuses, suivant version et application, voir tableau de codes
- Eligible CEE

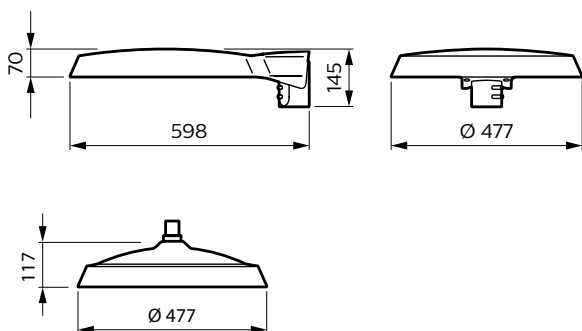

Dimensions en mm



Exemples avec des accessoires (voir p303)

Sélection de codes produit non exhaustive, nous consulter

Désignation	Flux syst. (lm)	Puiss. syst. (W)	Eff. syst. (lm/W)	Temp. de couleur (K)	IRC	Optique	Nuisances lumineuses*	Code
<b>3 000 K - IRC70 - Classe II - Optique Moyenne (DM) - Gris Philips 10714 - Diam 60 mm</b>								
BDP265 LED84 4S/730 PSU II DM10 48/60A	6 972	54	129	3 000	70	Distrib. Moy. (DM10)	V & P	<b>207615 00</b>
<b>3 000 K - IRC80 - Classe II - Optique Moyenne (DM) - Gris Philips 10714 - Diam 60 mm</b>								
BDP265 LED84 4S/830 II DM10 48/60A	6 888	63	109	3 000	80	Distrib. Moy. (DM10)	V & P	<b>881955 00</b>

Produit configurable : nous consulter pour d'autres versions

\* Conformité aux arrêtés sur les nuisances lumineuses : V = conforme pour les Voiries et parcs de stationnement, P = conforme pour les Parcs et jardins

# TownTune Lyre BDP270



14 000 lm



182 lm/W



100 000 h  
L98 à L95



10%



7 temp.  
de coul.



Classe I



IK09



IP66



interact  
ready



## La gamme résidentielle et urbaine qui offre le choix

- Large choix de designs grâce à la modularité et aux accessoires proposés
- Eligible CEE
- Nombreux systèmes de pilotage : gradation à l'armoire (AmpDim), DALI PSD, CLO, LumiStep, DynaDimmer, EasyAir by Remoticom, Multisensor OSB et Interact
- Flux source : jusqu'à 14 000 lm (LEDgine P)
- Températures de couleurs disponibles : 1 800 K, 2 200 K, 2 700 K, 3 000 K et 4 000 K (IRC 70) et 2 700 K, 3 000 K (IRC 80), ClearStar et ClearField
- Produit conforme aux arrêtés sur les nuisances lumineuses, selon version et application, voir tableau de codes

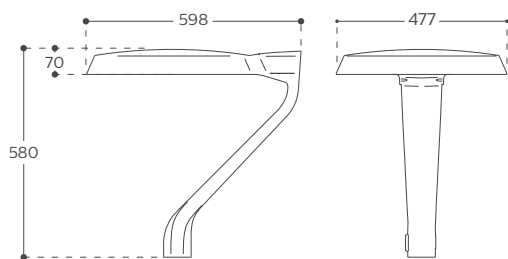

Dimensions en mm



TownTune lyre + Dôme



TownTune lyre + Cône

Sélection de codes produit non exhaustive, nous consulter

Désignation	Flux syst. (lm)	Puiss. syst. (W)	Eff. syst. (lm/W)	Temp. de couleur (K)	IRC	Optique	Nuis. lum.*	Code
<b>3 000 K - IRC70 - Classe II - Optique Moyenne (DM10) ou Symétrique (DS51) - Gris Philips 10714 - Diam 60/62 mm</b>								
BDP270 LED50--4S/730 PSU II DM10 62P	3 950	34	116	3 000	70	Distribution Moyenne (DM10)	V & P	207691 00
BDP270 LED79--4S/730 PSU II DS51 62P	Consult	Consult	Consult	3 000	70	Distribution Symétrique (DS51)	V & P	207707 00
<b>3 000 K - IRC80 - Classe II - Optique Moyenne (DM10) ou Symétrique (DS50) - Gris Philips 10714 - Diam 60/62 mm</b>								
BDP270 LED50-4S/830 II DM10 62P	3 900	40	98	3 000	80	Distribution semi-intensive (DM10)	V & P	882044 00
<b>3 000 K - IRC70 - Classe II - Optique Moyenne (DM10) ou Symétrique (DS51) - Gris Philips 10714 - Diam 60/62 mm</b>								
BDP272 LED50--4S/730 PSU II DM10 62P	3 950	34	116	3 000	70	Distribution Moyenne (DM10)	V & P	207738 00
BDP272 LED79--4S/730 PSU II DS51 62P	Consult	Consult	Consult	3 000	70	Distribution Symétrique (DS51)	V & P	207745 00
<b>3 000 K - IRC80 - Classe II - Optique Moyenne (DM10) ou Symétrique (DS50) - Gris Philips 10714 - Diam 60/62 mm</b>								
BDP272 LED50-4S/830 II DM10 62P	3 900	40	98	3 000	80	Distribution semi-intensive (DM10)	V & P	882082 00

Produit configurable : nous consulter pour d'autres versions

\* Conformité aux arrêtés sur les nuisances lumineuses : V = conforme pour les Voiries et parcs de stationnement, P = conforme pour les Parcs et jardins

Désignation	Flux syst. (lm)	Puiss. syst. (W)	Eff. syst. (lm/W)	Temp. de couleur (K)	IRC	Optique	Nuis. lum.*	Code
<b>3 000 K - IRC70 - Colerette transparente - Classe II - Optique Moyenne (DM10) ou Symétrique (DS51) - Gris Philips 10714 - Diam 60/62 mm</b>								
BDP271 LED50--4S/730 PSU II DM10 62P DR	3 950	34	116	3 000	70	Distribution Moyenne (DM10) Colerette transparente (DR)	V & P	207714 00
BDP271 LED79--4S/730 PSU II DS51 62P DR	Consult	Consult	Consult	3 000	70	Distribution Symétrique (DS51) Colerette transparente (DR)	V & P	207721 00
<b>3 000 K - IRC80 - Colerette transparente - Classe II - Optique Moyenne (DM10) ou Symétrique (DS50) - Gris Philips 10714 - Diam 60/62 mm</b>								
BDP271 LED50-4S/830 II DM10 62P	3 900	40	98	3 000	80	Distribution semi-intensive (DM10)	V & P	882068 00
<b>3 000 K - IRC70 - Classe II - Optique Moyenne (DM10) ou Symétrique (DS51) - Gris Philips 10714 - Diam 60/62 mm</b>								
BDP273 LED50--4S/730 PSU II DM10 62P	3 950	34	116	3 000	70	Distribution Moyenne (DM10)	V & P	207752 00
BDP273 LED79--4S/730 PSU II DS51 62P	Consult	Consult	Consult	3 000	70	Distribution Symétrique (DS51)	V & P	207769 00
<b>3 000 K - IRC80 - Classe II - Optique Moyenne (DM10) ou Symétrique (DS50) - Gris Philips 10714 - Diam 60/62 mm</b>								
BDP273 LED50-4S/830 II DM10 62P	3 900	40	98	3 000	80	Distribution semi-intensive (DM10)	V & P	882105 00
<b>Accessoires décoratifs : Colerette transparente (DR) ou dorée (DR GO), Cône (DTC) ou Dôme (DTD)</b>								
ZDP261 DR								490324 00
ZDP261 DR GO								490331 00
ZDP262 DTC								490348 00
ZDP263 DTD								490355 00
<b>Mât cylindro-cônique acier top76 embout 60 Lg 70 mm entraxe 200x200 Gris foncé</b>								
TOWNTUNE LYR CC 3m 60x70 RAL 10714								725021 00
TOWNTUNE LYR CC 3m50 60x70 RAL 10714								725045 00
TOWNTUNE LYR CC 4m 60x70 RAL 10714								725069 00
TOWNTUNE LYR CC 4m50 60x70 RAL 10714								725083 00
TOWNTUNE LYR CC 5m 60x70 RAL 10714								725106 00
<b>Produit configurable : nous consulter pour d'autres versions</b>								

\* Conformité aux arrêtés sur les nuisances lumineuses : V = conforme pour les Voiries et parcs de stationnement, P = conforme pour les Parcs et jardins



# TownTune

## Accessoires Déco

Composez vos ensembles décoratifs personnalisés avec les mâts et accessoires TownTune

Éléments décoratifs qui modifient le volume perçu du luminaire ou apportent une touche colorée sans impacter la distribution lumineuse :

- Cône et Dôme décoratifs conçus spécifiquement pour modifier l'apparence générale du luminaire, à fixer sur la partie supérieure du luminaire.
- Colerette décorative avec finition transparente ou dorée à fixer sur la partie inférieure du luminaire.
- Possibilité de combiner les accessoires : une colerette dorée peut être montée en plus d'un Cône décoratif.

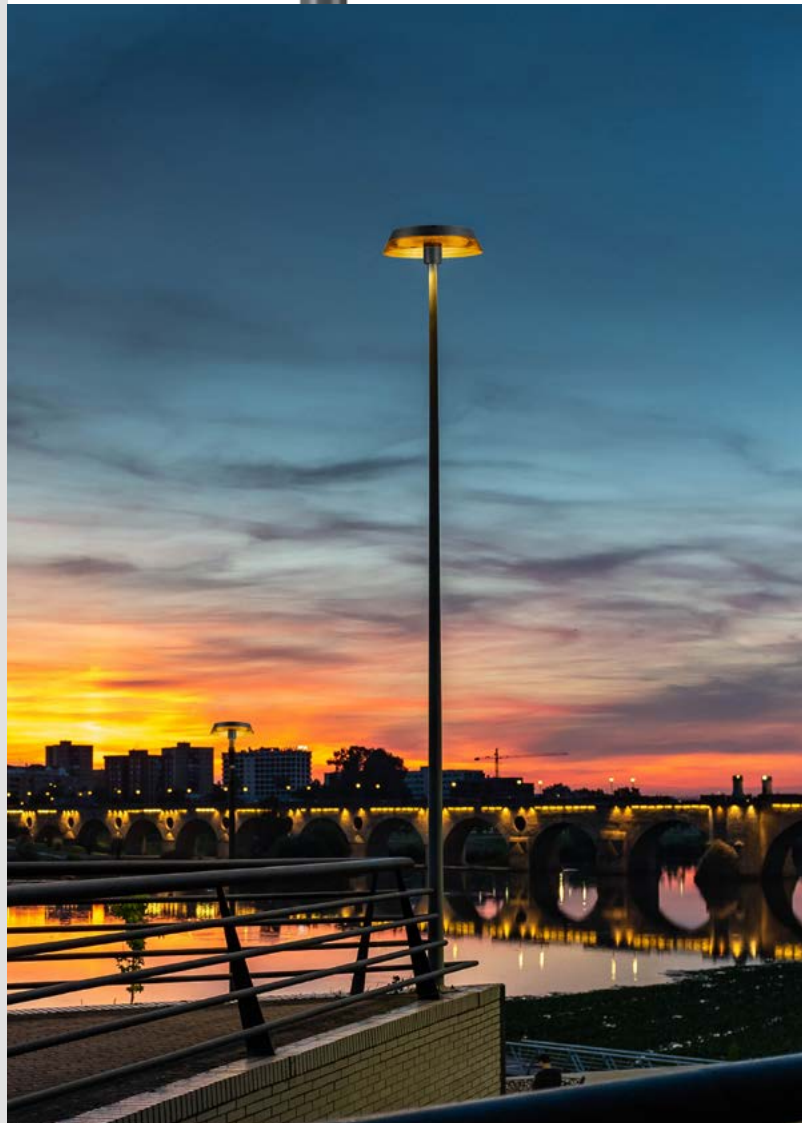

# TownTune Accessoires

Illustration des compositions possibles pour TownTune Post-top et Latéral/Top



Sélection de codes produit non exhaustive, nous consulter

Désignation	Code
<b>Accessoires décoratifs : collerette transparente (DR) ou dorée (DR GO), Cône (DTC) ou Dôme (DTD)</b>	
ZDP261 DR collerette transparente	490324 00
ZDP261 DR GO collerette dorée	490331 00
ZDP262 DTC Cône	490348 00
ZDP263 DTD Dôme	490355 00
<b>Mâts cylindro-côniques acier top60 entraxe 200x200 Gris foncé</b>	
TOWNTUNE LAT CC 3m50 top60 SSC RAL 10714	725120 00
TOWNTUNE LAT CC 4m top60 SSC RAL 10714	725137 00
TOWNTUNE LAT CC 4m50 top60 SSC RAL 10714	725144 00
TOWNTUNE LAT CC 5m top60 AVC RAL 10714	725151 00
TOWNTUNE LAT CC 6m top60 AVC RAL 10714	725168 00
<b>Mâts cylindro-côniques acier top60 entraxe 300x300 Gris foncé</b>	
TOWNTUNE LAT CC 7m top60 AVC RAL 10714	725175 00
TOWNTUNE LAT CC 8m top60 AVC RAL 10714	725182 00
<b>Mâts tubulaires acier Ø90 embout 60x70 mm entraxe 200x200 Gris foncé</b>	
TUB 89 acier 3m50 Emb60x70 RAL 10714	724772 00
TUB 89 acier 4m Emb60x70 RAL 10714	724796 00
TUB 89 acier 4m50 Emb60x70 RAL 10714	724840 00
TUB 89 acier 5m Emb60x70 RAL 10714	724826 00

# TownGuide Cône Plat (Performance) BDP100



11 000 lm



148 lm/W



100 000 h  
L80 à L98



10 %



2 700 K  
3 000 K  
4 000 K



BDP100i



6 kV,  
10 kV opt.



En option



interact  
ready



BDP100 PCC (vasque claire)

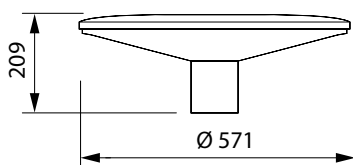

Dimensions en mm

## L'éclairage sûr et sans gaspillage

- Installation facile grâce à son connecteur débrochable
- Grande résistance aux chocs
- Nombreux systèmes de pilotage : gradation à l'armoire (AmpDim), DALI PSD, CLO, LumiStep, DynaDimmer, EasyAir by Remoticon et Interact
- Températures de couleurs disponibles : 2 700 K et 3 000 K (IRC 80), 3 000 K et 4 000 K (IRC 70)
- Nouvelles optiques LEDgine disponibles :  
Flux source : jusqu'à 11 000 lm  
Efficacité système : jusqu'à 148 lm/W
- Produit conforme aux arrêtés sur les nuisances lumineuses, selon version et application, voir tableau de codes



BDP100 PCF  
(vasque dépolie)

Sélection de codes produit non exhaustive, nous consulter

Désignation	Flux syst. (lm)	Puiss. syst. (W)	Eff. syst. (lm/W)	Temp. de couleur (K)	IRC	Optique	Nuisances lumineuses*	Code
<b>RAL 7035 (GR) - 3 000 K - IRC70 - Classe II - Optique Large (DW) ou Symétrique (DS) - Vasque Claire (PCC) - Diam 60/62 mm</b>								
BDP100 LED50/730 II DW PCC GR 62P	3 700	36,5	101	3 000	70	Distrib. Large (DW)	V & P	181861 00
BDP100 LED70/730 II DW PCC GR 62P	5 250	49,5	106	3 000	70	Distrib. Large (DW)	V & P	181908 00
<b>RAL 9006 (SI) - 3 000 K - IRC80 - Classe II - Optique Large (DW) ou Sym. (DS) - Vasque Claire (PCC) ou dépolie (PCF) - LumiStep 6 h (LS-6) - Diam 60/62 mm</b>								
BDP100 LED50/830 II DW PCC SI LS-6 62P	3 700	41	90	3 000	80	Distrib. Large (DW)	V & P	910091 00
BDP100 LED60/830 II DS PCF SI LS-6 62P	3 240	47	69	3 000	80	Distrib. Symétrique (DS)	P	910190 00
<b>RAL 7035 (GR) - 3 000 K - IRC80 - Classe II - Optique Large (DW) ou Sym. (DS) - Vasque Claire (PCC) ou dépolie (PCF) - Peinture bord de mer (MSP) - Diam 60/62 mm</b>								
BDP100 LED50/830 II DW PCC GR 62P	3 700	41	90	3 000	80	Distrib. Large (DW)	V & P	909859 00
BDP100 LED70/830 II DW PCC GR 62P	5 250	56	94	3 000	80	Distrib. Large (DW)	V & P	909866 00
BDP100 LED70/830 II DW PCF GR 62P	3 710	56	66	3 000	80	Distrib. Large (DW)	P	909897 00
BDP100 LED50/830 II DS PCC GR MSP 62P	3 800	41	93	3 000	80	Distrib. Symétrique (DS)	V & P	419318 00
<b>Mât Tubulaire ACIER D90 mm galvanisé avec tiges de scellement HT3,5m</b>								
TUB 89 acier 3m50 Emb60x70 E200 RAL7035								054988 00
TUB 89 acier 3m50 Emb60x70 E200 9006								725809 00
TUB 89 acier 3m50 Emb60x70 E200 9006 BDM								725816 00
<b>Mât Tubulaire ACIER D90 mm galvanisé avec tiges de scellement HT4m</b>								
TUB 89 acier 4m Emb60x70 E200 RAL7035								054964 00
TUB 89 acier 4m Emb60x70 E200 9006								725823 00
TUB 89 acier 4m Emb60x70 E200 9006 BDM								725830 00

Produit configurable : nous consulter pour d'autres versions

\* Conformité aux arrêtés sur les nuisances lumineuses : V = conforme pour les Voiries et parcs de stationnement, P = conforme pour les Parcs et jardins

## TownGuide Cône Classique (Performance) BDP102



11 000 lm



146 lm/W

100 000 h  
L80 à L98  
selon version

10 %

2 700 K  
3 000 K  
4 000 K

BDP100i

6 kV,  
10 kV opt.

En option

interact  
ready

Signify



BDP102 PCC (vasque claire)

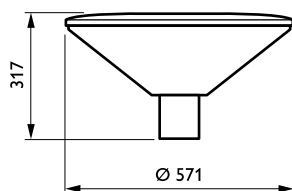

Dimensions en mm

## L'éclairage sûr et sans gaspillage

- Installation facile grâce à son connecteur débrochable
- Grande résistance aux chocs
- Nombreux systèmes de pilotage : gradation à l'armoire (AmpDim), DALI PSD, CLO, LumiStep, DynaDimmer, EasyAir by Remoticon et Interact
- Températures de couleurs disponibles : 2 700 K et 3 000 K (IRC 80), 3 000 K et 4 000 K (IRC 70)
- Nouvelles optiques LEDgine disponibles :  
Flux source : jusqu'à 11 000 lm  
Efficacité système : jusqu'à 146 lm/W
- Produit conforme aux arrêtés sur les nuisances lumineuses, selon version et application, voir tableau de codes

BDP102 PCF  
(vasque dépolie)

Sélection de codes produit non exhaustive, nous consulter

Désignation	Flux syst. (lm)	Puiss. syst. (W)	Eff. syst. (lm/W)	Temp. de couleur (K)	IRC	Optique	Nuisances lumineuses*	Code
<b>RAL 9006 (SI) - 3 000 K - IRC80 - Classe II - Optique Large (DW) ou Sym. (DS) - Vasque Claire (PCC) ou dépolie (PCF) - LumiStep 6 h (LS-6) - Diam 60/62 mm</b>								
BDP102 LED40/830 II DW PCC SI LS-6 62P	3 160	32,5	97	3 000	80	Distrib. Large (DW)	P	910329 00
BDP102 LED40/830 II DS PCC SI LS-6 62P	3 280	32,5	101	3 000	80	Distrib. Sym. (DS)	P	910381 00
BDP102 LED50/830 II DW PCC SI LS-6 62P	3 850	41	94	3 000	80	Distrib. Large (DW)	P	910336 00
BDP102 LED50/830 II DS PCC SI LS-6 62P	4 000	41	98	3 000	80	Distrib. Sym. (DS)	P	910398 00
BDP102 LED60/830 II DW PCC SI LS-6 62P	4 680	47	100	3 000	80	Distrib. Large (DW)	P	910343 00
BDP102 LED60/830 II DS PCC SI LS-6 62P	4 740	47	101	3 000	80	Distrib. Sym. (DS)	P	910404 00
BDP102 LED60/830 II DS PCF SI LS-6 62P	3 360	47	71	3 000	80	Distrib. Sym. (DS)	P	910435 00
<b>RAL 9006 (SI) - 4 000 K - IRC70 - Classe II - Optique Large (DW) ou Sym. (DS) - Vasque Claire (PCC) ou dépolie (PCF) - LumiStep 6 h (LS-6) - Diam 60/62 mm</b>								
BDP102 LED60/740 II DW PCC SI LS-6 62P	4 680	39	120	4 000	70	Distrib. Large (DW)	P	910220 00
BDP102 LED60/740 II DS PCF SI LS-6 62P	3 360	39	86	4 000	70	Distrib. Sym. (DS)	P	910312 00
<b>Mât Tubulaire ACIER D90 mm galvanisé avec tiges de scellement HT3,5m</b>								
TUB 89 acier 3m50 Emb60x70 E200 9006								725809 00
TUB 89 acier 3m50 Emb60x70 E200 9006 BDM								725816 00
<b>Mât Tubulaire ACIER D90 mm galvanisé avec tiges de scellement HT4m</b>								
TUB 89 acier 4m Emb60x70 E200 9006								725823 00
TUB 89 acier 4m Emb60x70 E200 9006 BDM								725830 00

Produit configurable : nous consulter pour d'autres versions

\* Conformité aux arrêtés sur les nuisances lumineuses : V = conforme pour les Voiries et parcs de stationnement, P = conforme pour les Parcs et jardins

# Éclairage solaire

Les luminaires solaires Signify vous permettent d'atteindre rapidement vos objectifs de développement durable et d'économie d'énergie

Extérieur



## Et pourquoi ne pas intégrer le soleil dans votre éclairage extérieur?

L'éclairage solaire est économique et écologique. En effet, le soleil est une énergie propre, gratuite et renouvelable. Captée, stockée et distribuée, l'énergie solaire alimente nos luminaires en remplaçant tout ou partie de l'électricité de notre infrastructure, supprimant ainsi les consommations, mais aussi les surcharges sur le réseau.

## Rapidité de mise en oeuvre et facilité de maintenance

Nos solutions d'éclairage solaire autonomes ne nécessitent aucune tranchée ni câblage de raccordement au réseau électrique. Ce sont des ensembles très rapides à mettre en place, et donc sans longues perturbations (circulation, durée des travaux, nuisances sonores, etc.).

De plus, leur conception durable basée sur des matériaux à longue durée de vie n'impose quasiment aucune maintenance. Contrairement aux idées reçues, l'éclairage solaire extérieur est désormais une technologie mature qui a fait ses preuves dans de nombreuses villes.

L'éclairage solaire trouve sa place partout en France, toute l'année, sans risque d'extinction nocturne.

C'est aujourd'hui une technologie fiable, qui offre un haut niveau d'efficacité, grâce aux progrès réalisés ces dernières années (Module LED ultra performant, batteries à haute capacité, panneaux photovoltaïques à fort rendement).

La maîtrise de ces technologies lui permet de s'insérer sans difficulté dans des installations neuves ou dans des programmes de rénovations.

## Soyons acteurs pour le monde de demain !

L'éclairage extérieur solaire représente un axe de réussite au service de votre engagement en matière de développement durable :

- Un éclairage autonome, c'est l'utilisation d'une énergie 100 % verte gratuite et totalement décarbonée : 0 émission de gaz CO<sub>2</sub> en fonctionnement.
- Un allié parfait pour conquérir ensemble l'objectif ambitieux de la France : atteindre la neutralité carbone à l'horizon 2050.
- Le tout accompagné d'un écosystème efficace de recyclage et de revalorisation des déchets (batteries, panneaux photovoltaïques, déchets électriques, etc.)

Installer 15 éclairages solaires à la place de votre installation conventionnelle\*\* correspond :



À la consommation électrique de 2 foyers pendant un an.

ou



Au carbone absorbé par plus de 6 arbres adultes sur un an.



## Le solaire, comment ça fonctionne?

### Le contrôleur de charge

C'est le cerveau du système : il optimise la charge de la batterie et gère l'alimentation du luminaire en fonction d'un profil de gradation

### Le panneau solaire

Il capte l'énergie solaire et la transforme en énergie électrique

### La batterie

Elle stocke l'énergie produite la journée et permet d'alimenter le luminaire la nuit venue

### Le module LED LEDgine O

Il diffuse et répartit la lumière exactement là où elle est utile en fonction de l'application choisie

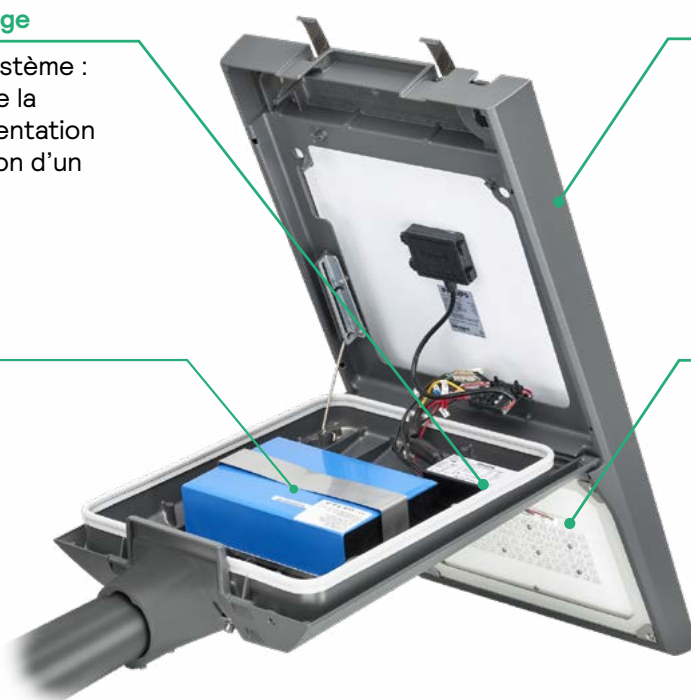

# SunStay Pro gen2

Ce luminaire est entièrement configurable et offre une large variété de combinaisons. Veuillez noter que certaines options ne sont pas compatibles entre elles, notre configurateur en ligne « Pionniers de la lumière » vous aidera à valider la configuration adaptée à votre projet.

## Versions

- Autonome
- Hybride (230V)

## Panneau Photovoltaïque

- Intégré au luminaire (73 Wp)

## Dimensions

- Longueur 965 mm
- Largeur 480 mm
- Hauteur 152 mm

## Poids

- Entre 23 et 28 kg selon batterie

## Scx

- Inclinaison 0° : 0,106 m<sup>2</sup>
- Inclinaison 15° : 0,168 m<sup>2</sup>

## Code de configuration

**VGP726n**

## Montage

- Fixation en top Ø60 mm et Ø76 mm et latérale Ø60 mm
- Inclinaison jusqu'à 15° par pas de 5° par pas de 2,5°

## Matériau/Fermeture

- Embout, corps et couvercle en aluminium injecté
- Ouverture sans outils

## Couleurs et finitions

- Ultra Dark Grey (Philips 10714). Autres teintes RAL ou Futura Akzo Nobel sur demande
- Peinture spéciale bord de mer (MSP) en option

## Indices de Protection

- IP66
- IK09

## Batteries LiFePO4

- 18 Ah (Autonome et Hybride)
- 30 Ah (Autonome uniquement)

## Éclairage

### Temp. de couleur

- 1 800 K
- 2 200 K
- 2 700 K
- 3 000 K
- 4 000 K
- ClearStar
- ClearField

### Flux

- Jusqu'à 10 000 lm source

### IRC

- 70
- 80

### Efficacité

- Jusqu'à 175 lm/W

## Optiques

- Optiques LEDgine O
- Plus de 40 optiques allant des distributions étroites à moyennes en passant par les distributions larges et extra larges, par exemple DN10, DM10, DW10, DX10

## Accessoires et Options

- MultiSensor OSB (Chaussée, piéton)
- Parafoudre 10 kV
- Peinture Bord de Mer
- Possibilité d'augmenter les performances avec l'ajout d'un ou deux panneaux solaires verticaux

## Connectivité

- Prise Zhaga sur le dessus pour connecter un noeud Interact
- Prise Zhaga sur le dessous pour connecter un capteur
- Programmation Bluetooth en pied de poteau
- Compatible Interact (en option)

# SunStay Pro gen2 VGP726



10 000 lm



175 lm/W

100 000 h  
L95 à L97Classe I  
(Hybride)

Classe II



Classe III



IK09



IP66



Signify



SunStay Pro offre un design remarquable, en intégrant dans le même luminaire, le panneau solaire, le contrôleur, la batterie, le système de gestion, un détecteur de mouvement et le système d'éclairage

- Idéal pour les voies secondaires, les espaces piétonniers, les parkings, les parcs et jardins, ainsi que les pistes cyclables
- Fixation en top de mât Ø60 ou Ø76 mm, ou latérale Ø60 mm
- Installation ultra-rapide avec seulement deux vis, idéale en neuf comme en rénovation, pour une mise en œuvre sans contrainte
- Hauteur d'installation recommandée : jusqu'à 10 m
- Excellente durée de vie du luminaire : 100 000 h (L97)
- Panneau photovoltaïque de dernière génération (73Wp)
- Profil de variation réglable en Bluetooth, directement en pied de mât via une application mobile ou la plateforme Interact\* (en option)
- Détecteur de présence possible (technologie radar) intégré au luminaire, permettant de créer des trains de lumière et de maximiser l'autonomie
- Hautes performances pouvant atteindre 10 000 lm selon la zone géographique
- Batterie lithium haute performance : jusqu'à 768 Wh en 30 Ah
- Possibilité d'augmenter les capacités de recharge du luminaire par l'ajout d'un ou deux panneaux solaires verticaux le long du mât

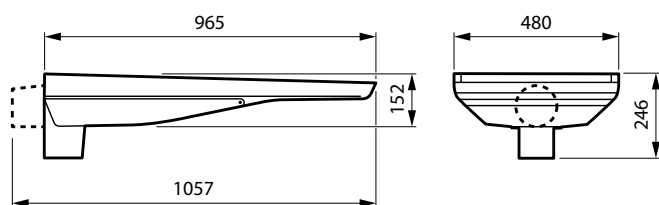

Dimensions en mm



Détecteur de mouvement en option



Module Interact

Chiffrage sur demande.

\* Le profil de gradation doit être confirmé par une étude solaire réalisée auprès de votre représentant Signify.



Extérieur

# Balises Vivara LED gen2 BCP260 & OptiSpace BCB500

640 à  
2 390 lm167 lm/W  
OptiSpace50 000 h  
L70

10 %



3 000 K



10 kV



IK10



IP65

Vivara LED gen2  
Version 500 mmVivara LED gen2  
Version 1000 mmOptiSpace  
Version 1000 mm

## Des objets lumière complémentaires pour un éclairage d'ambiance chaleureux et agréable

- Éclairage d'allées piétonnes et promenades, jalonnement, scénographie de places, squares, parcs et jardins ou mise en lumière des abords du bâtiment
- Températures de couleur blanc neutre (OptiSpace) ou blanc chaud (Vivara LED gen2)
- Deux distributions lumineuses symétrique ou asymétrique (Vivara LED gen2 uniquement)
- RAL au choix
- Grandes performances : applications PMR avec un espacement jusqu'à 19 m (OptiSpace)
- Balisage durable : IK10, protection 10kV
- Installation simplifiée grâce au précâblage

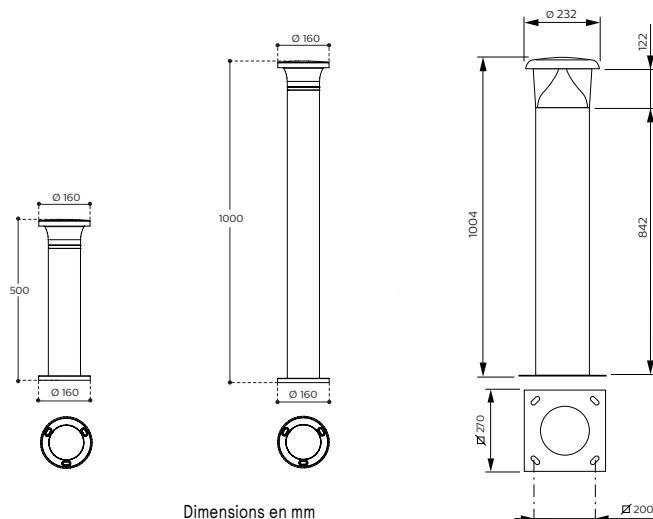

Sélection de codes produit non exhaustive, nous consulter

Désignation	Flux syst. (lm)	Puiss. syst. (W)	Eff. syst. (lm/W)	Temp. de couleur (K)	IRC	Optique	Nuis. lum.*	Code
<b>Vivara LED gen2 – Hauteur 500 mm – 3 000 K – Classe II – Gris anthracite Philips (GR) – Protection 10 kV (SRG10) – Livré câble 1 m (C1K)</b>								
BCP250 LED11/830 II S GR SRG10 C1K	1 050	20	53	3 000	80	Distrib. Sym. (S)	P	724727 00
BCP250 LED8/830 II AS GR SRG10 C1K	640	20	32	3 000	80	Distrib. Asym. (AS)	P	724741 00
<b>Vivara LED gen2 – Hauteur 500 mm – 3 000 K – Classe II – Gris anthracite Philips (GR) – Protection 10 kV (SRG10) – Livré câble 1 m (C1K)</b>								
BCP251 LED11/830 II S GR SRG10 C1K	1 050	20	53	3 000	80	Distrib. Sym. (S)	P	724680 00
BCP2w51 LED8/830 II AS GR SRG10 C1K	640	20	32	3 000	80	Distrib. Asym. (AS)	P	724703 00
<b>OptiSpace – Optique Asymétrique (A) – 4 000 K – Classe II – Teinte gris anthracite Philips (DGR) – Livré avec 4 tiges de scellement (ANB14)</b>								
BCB500 LED27-4S/740 ANB14 II A DGR	2 390	20	167	4 000		Optique asymétrique	P	481209 00

\* Conformité aux arrêtés sur les nuisances lumineuses : V = conforme pour les Voiries et parcs de stationnement, P = conforme pour les Parcs et jardins

# Éclairage routier

Comparez les caractéristiques de notre sélection de luminaires d'éclairage routier, classés de la solution la plus évoluée à la solution la plus simple.

Produits garantis 5 ans.

Extérieur



Garantie 5 ans

## Montée en gamme

### Luma gen2\*



- Disponible en 6 tailles
- NOUVEAU: Plateforme LEDgine P, pour atteindre les meilleures performances du marché
- Plateforme LEDgine O
- Installation et maintenance du driver sans outils grâce au boîtier appareillage driver GearFlex
- Conçu pour l'économie circulaire

### Iridium gen4\*



- Disponible en 2 tailles
- Plateforme LEDgine O
- Design hérité des classiques Philips
- Installation et maintenance du driver sans outils grâce au boîtier appareillage driver GearFlex

### DigiStreet\*



- Disponible en 4 tailles
- Plateforme LEDgine O
- Installation et maintenance du driver sans outils (ouverture du compartiment appareillage et maintien du driver sans outils)

### LumiStreet gen2



- Disponible en 4 tailles
- NOUVEAU: Plateforme LEDgine P, pour atteindre les meilleures performances du marché
- Plateforme LEDgine O
- En option : ouverture sans outils et driver clipsé sur platine
- Conçu pour l'économie circulaire

### Modena gen2

















- Disponible en 1 taille
- Plateforme LEDgine O
- Installation et maintenance après ouverture de la vitre de fermeture à l'aide de 2 vis

### ClearWay gen2



- Disponible en 1 taille
- Plateforme LEDgine O
- Installation et maintenance après ouverture de la vitre de fermeture à l'aide de 2 vis

\* gamme présente uniquement dans notre catalogue d'éclairage urbain : Collection lumière

Durée de vie	Flux Source (3 000 K)	Efficacité système max. (3 000 K)	Températures de couleur	Connectivité
100 000 h <b>L93 à L99</b> selon versions	LEDgine P : <b>95 000 lm</b> ↑↑↑ <b>800 lm</b> LEDgine O : <b>60 000 lm</b> ↑↑↑ <b>600 lm</b>	LEDgine P :  190 lm/w LEDgine O :  167 lm/w	1 800 K, 2 200 K, 2 700 K, 3 000 K, 4 000 K, 5 700 K (IRC 70 standard, IRC 80 sur demande)  ClearStar et ClearField	 interact ready  Disponible en version Interact avec nœud de communication dessus et/ou capteur dessous
100 000 h <b>L94 à L98</b> selon versions	<b>19 000 lm</b> ↑↑↑ <b>600 lm</b>	 154 lm/w	2 200 K, 2 700 K, 3 000 K, 4 000 K, 5 700 K (IRC 70 standard, IRC 80 sur demande)  ClearStar et ClearField	 interact ready  Disponible en version Interact avec nœud de communication dessus et/ou capteur dessous
100 000 h <b>L95 à L98</b> selon versions	<b>36 000 lm</b> ↑↑↑ <b>800 lm</b>	 158 lm/w	2 200 K, 2 700 K, 3 000 K, 4 000 K, 5 700 K (IRC 70 standard, IRC 80 sur demande)  ClearStar et ClearField	 interact ready  Disponible en version Interact avec nœud de communication dessus et/ou capteur dessous
100 000 h <b>L93 à L99</b> selon versions	LEDgine P : <b>58 000 lm</b> ↑↑↑ <b>1 000 lm</b> LEDgine O : <b>40 000 lm</b> ↑↑↑ <b>700 lm</b>	LEDgine P :  180 lm/w LEDgine O :  154 lm/w	1 800 K, 2 200 K, 2 700 K, 3 000 K, 4 000 K, 5 700 K (IRC 70 standard, IRC 80 sur demande)  ClearStar et ClearField	 interact ready  Disponible en version Interact City avec nœud de communication dessus et/ou capteur dessous
100 000 h <b>L94 à L97</b> selon versions	<b>17 000 lm</b> ↑↑↑ <b>2 500 lm</b>	 146 lm/w	2 200 K, 2 700 K, 3 000 K, 4 000 K (IRC 70 standard, IRC 80 sur demande)	 interact ready  Disponible en version Interact avec nœud de communication dessus
100 000 h <b>L95 à L99</b> selon versions	<b>12 000 lm</b> ↑↑↑ <b>800 lm</b>	 154 lm/w	2 200 K, 2 700 K, 3 000 K, 4 000 K (IRC 70 standard, IRC 80 sur demande)  ClearStar	 interact ready  Disponible en version Interact avec nœud de communication dessus et/ou capteur dessous

# LumiStreet gen2

Ce luminaire est entièrement configurable et offre une large variété de combinaisons. Veuillez noter que certaines options ne sont pas compatibles entre elles, notre configurateur en ligne « Pionniers de la lumière » vous aidera à valider la configuration adaptée à votre projet.



## Poids

- Micro : 4,6 kg
- Mini : 5,4 kg
- Medium : 6,8 kg
- Large : 10,5 kg

## Scx

- Micro : 0,0235
- Mini : 0,0251
- Medium : 0,0246
- Large : 0,0256

## Matériau/Revêtement

- Alliage d'aluminium LM6 idéal contre la corrosion
- Revêtement spécial pour un environnement salin en option (MSP)

## Couleurs et finitions

- RAL 7035 par défaut
- Tout autre RAL et AKZO sur demande

## Montage

- Fixation latérale ou en top de mât : Ø 32 à 76 mm
- Inclinaison ajustable de -90° à +15°

## Fixation driver

- GearPlate en option pour une fixation sans outils (PLS)

## Accessoires

- Coupes-flux en option :
- Faible (BL1)
  - Fort (BL2)

## Optiques

- Plus de 30 optiques dédiées LEDgine P
- Plus de 45 optiques dédiées LEDgine O

## Câbles

- Câblage en option :
- Câble nu jusqu'à 15m
  - Câble avec connecteur étanche jusqu'à 2m

## Autres

- En option:
- Parafoudres 10 kV ou 20 kV
  - Déconnecteur automatique (KC)
  - Filin de sécurité (SC)

## Indices de Protection

- IP66 / IK09 en standard
- IP69 / IK10 en option\*  
\*sauf BGP294

## Service tag

Facilité d'installation et de maintenance grâce à Signify Service tag

## Driver

- Drivers Philips Xitanium : BP, LP, FP, CR, SR

## Plateformes

LEDgine O ou LEDgine P pour une efficacité optimale



**Codes de configuration :**  
**BGP291 (Micro)**  
**BGP292 (Mini)**  
**BGP293 (Medium)**  
**BGP294 (Large)**

## Prises Zhaga

- Prise Zhaga sur le dessus pour connecter un noeud Interact
- Prise Zhaga sur le dessous pour connecter un capteur

## Capteur

- Capteurs de détection de présence en option :
- MultiSensor OSB (Chaussée, piéton)
  - Interact Pro (Parking)

## Compartiment appareillage



- Version Standard (BGP29x) :  
2 vis imperdables uniquement



- Version Pro (BGP39x) :  
2 clips en aluminium sans outils

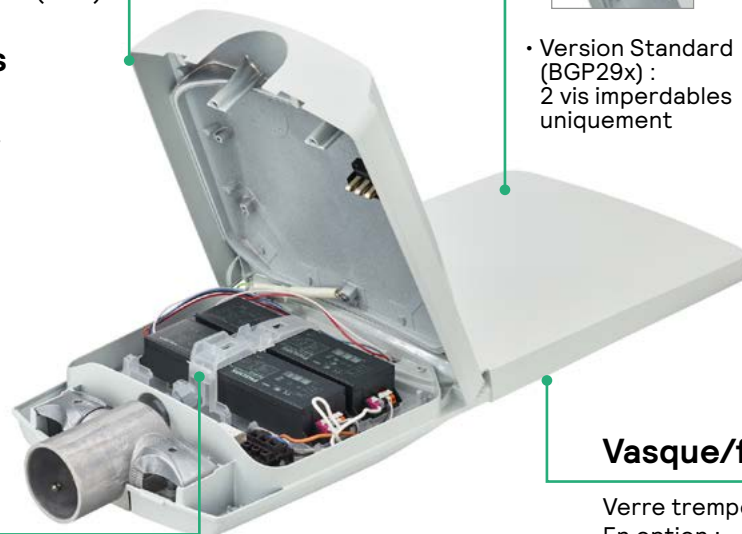

## Vasque/fermeture

- Verre trempé par défaut (FG)  
 En option :
- Extra transparent (FG-XW)
  - Anti-reflet avec cache blanc (FG-AR)

# LumiStreet gen2 BGP291/BGP292/BGP293/BGP294

700 lm  
à 58 000 lm

180 lm/W

100 000 h  
L93 à L99  
selon version

10%



Classe I



Classe II

IK09 en  
optionIP69 en  
option

RES-EC-104

interact  
ready

## PHILIPS

La solution la plus polyvalente pour optimiser les performances et le coût total de possession d'un projet

- Disponible en 4 tailles : Micro, Mini, Medium, Large
- Performances étendues avec l'introduction de la plateforme LEDgine P en plus de LEDgine O
- Ouverture par le dessus avec ou sans outils (LumiStreet Pro)
- Fixation latérale ou en top de mât : Ø 32 à 76 mm. Inclinaison ajustable
- Nombreux systèmes de pilotage : DALI, DynaDimmer, Gradation à l'armoire (AmpDim), Interact, Capteurs de détection de présence

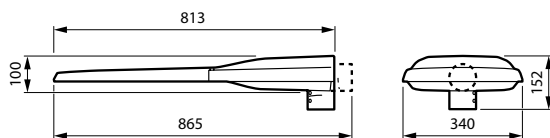

Large - Dimensions en mm

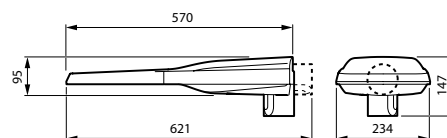

Mini - Dimensions en mm

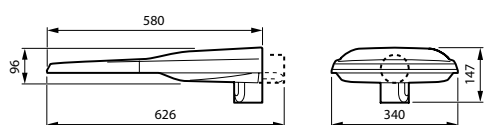

Medium - Dimensions en mm

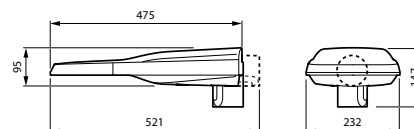

Micro - Dimensions en mm

Sélection de codes produit non exhaustive, nous consulter

Désignation	Flux syst. (lm)	Puiss. syst. (W)	Eff. syst. (lm/W)	Temp. de couleur (K)	IRC	Optique	Code
<b>BGP291 - LEDgine O (4S) - Capot alu - Verre plat - 3 000 K - IRC70 - Optique Moyenne (DM50) - DALI (D9) - Classe II - Finition Ral 7035 - 48/60 mm - Ta=25°C</b>							
BGP291 LED40-4S/730 II DM50 D9 48/60S	3 473	24,1	138	3 000	70	Distribution semi-intensive 50	169517 00
BGP291 LED60-4S/730 II DM50 D9 48/60S	5 124	39	131	3 000	70	Distribution semi-intensive 50	169531 00
<b>BGP292 - LEDgine O (4S) - Capot alu - Verre plat - 3 000 K - IRC70 - Optique Moyenne (DM50) - DALI (D9) - Classe II - Finition Ral 7035 - 48/60 mm - Ta=25°C</b>							
BGP292 LED80-4S/730 II DM50 D9 48/60S	6 850	50	137	3 000	70	Distribution semi-intensive 50	169593 00
BGP292 LED120-4S/730 II DM50 D9 48/60S	10 119	75,4	134	3 000	70	Distribution semi-intensive 50	169562 00
<b>BGP293 - LEDgine O (4S) - Capot alu - Verre plat - 3 000 K - IRC70 - Optique Moyenne (DM50) - DALI (D9) - Classe II - Finition Ral 7035 - 48/60 mm - Ta=25°C</b>							
BGP293 LED149-4S/730 II DM50 D9 48/60S	12 687	90,1	141	3 000	70	Distribution semi-intensive 50	169623 00
BGP293 LED220-4S/730 II DM50 D9 48/60S	18 202	133,1	137	3 000	70	Distribution semi-intensive 50	169647 00
<b>BGP294 - LEDgine O (4S) - Capot alu - Verre plat - 3 000 K - IRC70 - Optique Moyenne (DM50) - DALI (D9) - Classe II - Finition Ral 7035 - 48/60 mm - Ta=25°C</b>							
BGP294 LED340-4S/730 II DM50 D9 48/60S P	28 698	200	144	3 000	70	Distribution semi-intensive 50	169692 00



# Modena LED gen2 BGP410



2 500 lm à  
17 000 lm



146 lm/W



100 000 h  
L94 à L97  
selon version



10%



Classe II



Classe I



IK09



IP66



RES-EC-104



interact  
ready

Signify

**Un luminaire technique et polyvalent, un design dynamique dans la continuité des classiques Philips.**

- Design dynamique et élancé qui s'inspire des produits d'éclairage conventionnel et s'associe à des crosses décoratives pour constituer des ensembles aussi efficaces que remarquables
- Performance énergétique de la plateforme LEDgine O avec plus de 30 optiques et des flux allant jusqu'à 17 000 lm source en 3 000 K
- Températures de couleur disponibles : 2 200 K, 2 700 K, 3 000 K, 4 000 K (IRC 70 standard, IRC 80 sur demande)
- Installation et maintenance après ouverture de la vitre de fermeture à l'aide de 2 vis (verre plat trempé)
- Fixation latérale ou en top de mât : Ø 48 ou 60 mm. Inclinaison ajustable
- Nombreux systèmes de pilotage : DALI, DynaDimmer, Gradation à l'armoire (AmpDim), Interact



Vue de dessus



Vue de dessus avec  
prise Zhaga



Vue de l'intérieur

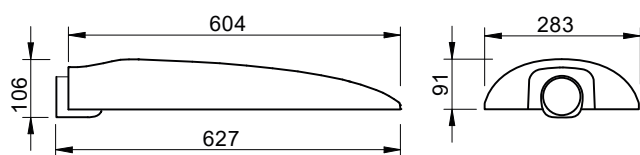

Fixation en latéral - Dimensions en mm

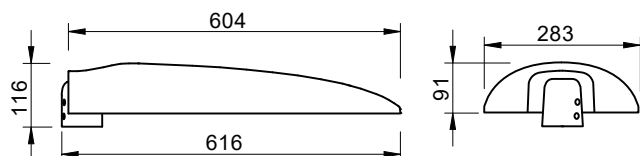

Fixation en post top - Dimensions en mm

Nous consulter pour les codes produit

# ClearWay gen2 BGP307



800 lm  
à 12 000 lm



154 lm/W



100 000 h  
L95 à L99  
selon version



10%



Classe I



Classe II



Version  
standard



Version SRB  
- Zhaga vers  
le bas



RES-EC-104



interact  
ready



## L'éclairage LED polyvalent et économique

- Performance énergétique de la plateforme LEDgine O avec plus de 30 optiques et des flux allant jusqu'à 12 000 lm source en 3 000 K
- Températures de couleur disponibles : 2 200 K, 2 700 K, 3 000 K, 4 000 K, (IRC 70 standard, IRC 80 sur demande).
- Recette lumineuse ClearStar disponible : 1 800 K, 2 000 K
- Fermeture par le dessous en verre plat trempé
- Fixation latérale ou en top de mât : Ø 32 à 76 mm. Inclinaison ajustable
- Nombreux systèmes de pilotage : DALI, DynaDimmer, Gradation à l'armoire (AmpDim), Interact, Capteurs de détection de présence

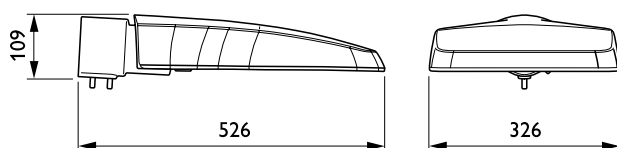

Dimensions en mm



Post Top



Option SRB

Sélection de codes produit non exhaustive, nous consulter

Désignation	Flux syst. (lm)	Puiss. syst. (W)	Eff. syst. (lm/W)	Temp. de couleur (K)	IRC	Optique	Code
LEDgine O (4S) - Capot alu - Verre plat - 20 LED - 3 000 K - IRC70 - Optique Moyenne (DM50) - Classe II - Finition Ral 7035 - 48/60 mm - Ta=25°C							
BGP307 LED54-4S/730 II DM50 48/60S	4 696	34,5	136	3 000	70	Distribution semi-intensive 50	169791 00
LEDgine O (4S) - Capot alu - Verre plat - 40 LED - 3 000 K - IRC70 - Optique Moyenne (DM50) - Classe II - Finition Ral 7035 - 48/60 mm - Ta=25°C							
BGP307 LED120-4S/730 II DM50 48/60S	10 204	74	138	3 000	70	Distribution semi-intensive 50	169722 00
LEDgine O (4S) - Capot alu - Verre plat - 20 LED - 4 000 K - IRC70 - Optique Moyenne (DM50) - Classe II - Finition Ral 7035 - 48/60 mm - Ta=25°C							
BGP307 LED54-4S/740 II DM50 48/60S	4 705	32	147	4 000	70	Distribution semi-intensive 50	987032 00
LEDgine O (4S) - Capot alu - Verre plat - 40 LED - 4 000 K - IRC70 - Optique Moyenne (DM50) - Classe II - Finition Ral 7035 - 48/60 mm - Ta=25°C							
BGP307 LED120-4S/740 II DM50 48/60S	10 252	69	148	4 000	70	Distribution semi-intensive 50	987087 00



Extérieur

# Désignation des luminaires

PowerBalance gen2

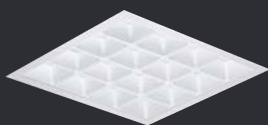

RC461B G2 LED34S/840 PSD W60L60 VPC ACL W SC

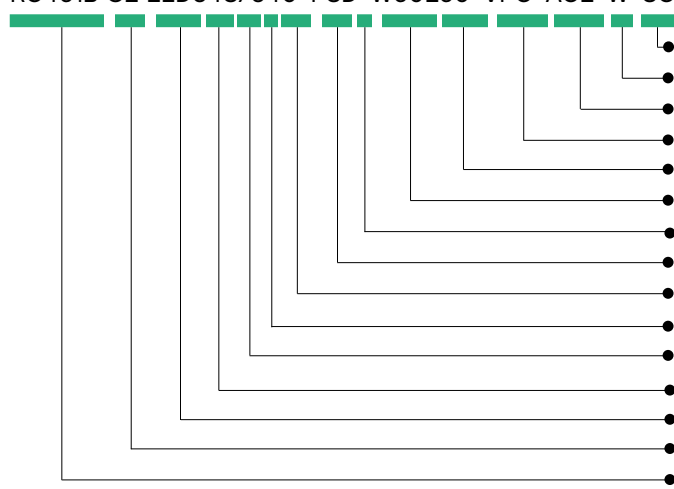

- SC : accessoire
- W : type de connecteur
- ACL : système de gestion
- VPC : type de montage dans le faux plafond
- L : longueur du luminaire
- W : largeur du luminaire
- D : type de driver
- PS : appareillage
- 40 : température de couleur
- 8 : indice de rendu des couleurs
- S : flux système
- 34 : flux utile (S) divisé par 100
- LED : source
- G2 : génération
- RC461B : nom de la gamme du luminaire

GreenSpace Compact downlight



DN460B LED11S/830 PSED-E C WH GC

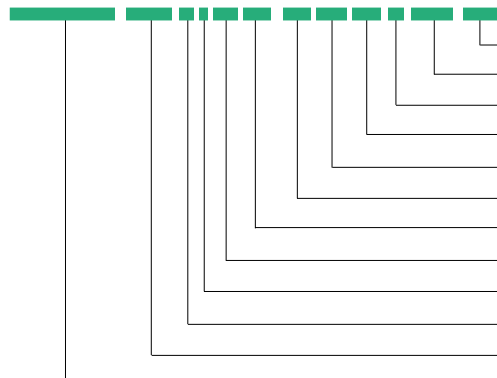

- GC : fermeture
- WH : couleur de la collerette
- C : type de réflecteur
- E : position du driver
- ED : type de driver
- PS : appareillage
- 30 : température de couleur
- 8 : indice de rendu des couleurs
- S : Flux système
- 11 : flux utile (S) divisé par 100
- LED : source
- DN460B : nom de la gamme du luminaire

Pacific LED gen 5



WT480C LED64S/840 PSD WB TW3 L1600

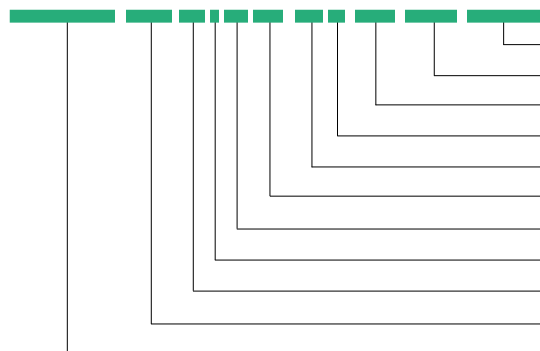

- L1600 : longueur du luminaire
- TW3 : type de raccordement électrique
- WB : optique
- D : type de driver
- PS : appareillage
- 40 : température de couleur
- 8 : indice de rendu des couleurs
- S : flux système
- 64 : flux utile (S) divisé par 100
- LED : source
- WT480C : nom de la gamme du luminaire

LumiStreet gen2



BGP292 LED120-4S/740 II DM50 D9 48/60A

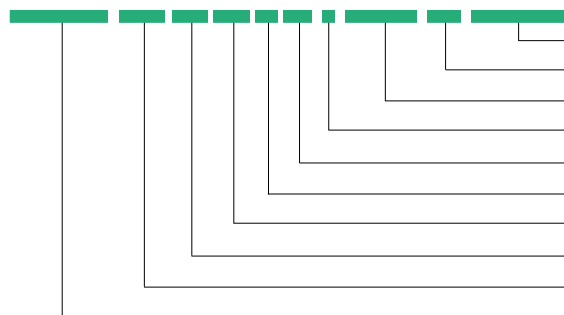

- 48/60A : diamètre d'emmanchement
- D9 : appareillage
- DM50 : optique
- II : classe électrique
- 40 : température de couleur
- 7 : indice de rendu des couleurs
- 4S : génération du module LED
- 120 : flux module (≠S) divisé par 100
- LED : source
- BGP253 : nom de la gamme du luminaire

- Safety Cable (filin de sécurité)
- Wieland
- Multicapteur ActiLume
- Visible Profile Ceiling (plafond à ossature apparente)
- 60 cm
- 60 cm
- D pour gradation DALI
- Power Supply (driver)
- 4 000 K
- IRC > 80
- Utile (pas de rendement à appliquer)
- $34 * 100 = 3400 \text{ lm}$
- LED
- 2<sup>e</sup> génération
- Encastré fonctionnel à source LED PowerBalance Haute Efficacité

- Glass Cover (verre de fermeture)
- White (blanc)
- Aluminium brillant
- External (séparé)
- E pour Emergency (compatible éclairage de secours) et D pour gradation DALI
- Power Supply (driver)
- 3 000 K
- IRC > 80
- Utile (pas de rendement à appliquer)
- $11 * 100 = 1100 \text{ lm}$
- LED
- Encastré architectural éclairage général à source LED UGR>19 GreenSpace Mini

- 1600 mm
- Through-Wiring 3 lines (câblage traversant 3 phases)
- Wide Beam (extensif)
- D pour gradation DALI
- Power Supply (driver)
- 4 000 K
- IRC > 80
- Utile (pas de rendement à appliquer)
- $64 * 100 = 6400 \text{ lm}$
- LED
- Luminaire étanche Pacific LED Economie Circulaire

- De 48 à 60 mm
- D9 = gradation DALI
- Distribution Medium 50 (distribution semi-intensive 50)
- Classe 2
- 4 000 K
- IRC > 70
- 4<sup>e</sup> génération
- $120 * 100 = 12 000 \text{ lm}$
- LED
- Luminaire d'éclairage public fonctionnel à source LED LumiStreet gen2 Mini

## Désignation Explications

ECO	Module LEDgine <sup>2</sup> Economique - Flux source LED/100
GRN	Module LEDgine <sup>2</sup> Green - Flux source LED/100
DLM.../	Module DLMi - Flux utile luminaire
LED.../	Module LED - Flux module(s) ≠ flux utile luminaire (rendement à appliquer)
LED..S/	Module LED - Flux utile luminaire/100
.xSLED.../	Nombre de module LED - Flux utile d'un module
..xLED-../	Nombre de LED - type de LED

## Code teinte pour les LED

WW	Blanc Chaud
CW	Blanc Froid
NW	Blanc Neutre
AM	Ambre
BL	Bleu
RD	Rouge
GN	Vert
RGB	Changement de couleur (Rouge, Vert, Bleu)
AWB	Changement de couleur (Ambre, Blanc, Bleu)
CY	Cyan
LBL	Bleu ciel
YE	Jaune

## Code Couleur/Finition pour les Luminaires

GO	Doré
GR	Gris
SI	Argent
BK	Noir
ANT	Anthracite
CR	Chromé
WH	Blanc
ALU	Aluminium

## Divers

SC	Filin de sécurité
W/GST	Connecteur Wieland
PI	Connecteur à poussoir
TW	Câblage traversant
DS	Double allumage
Kit	Lampes fournies
FL	Film de protection

# Pictogrammes

## Repérez facilement les informations importantes

<p>Produit prêt à être connecté à la plateforme Interact. Pour en savoir plus sur Interact : <a href="http://www.interact-lighting.com">www.interact-lighting.com</a></p>	 <b>Interact ready</b>		<p>Luminaire pouvant être recouvert par tout type de matériaux isolants thermiques</p>
<p>Norme ENEC (European Norm Electrical Certification) : luminaire inscrit à la marque européenne de conformité</p>			<p>Intensité lumineuse réglable</p>
<p>La marque ENEC Plus est un complément d'ENEC sécurité, les produits aux performances certifiées (ENEC Plus) sont également des produits dont la sécurité est assurée puisqu'ils portent systématiquement la marque ENEC</p>			<p>Intensité lumineuse non réglable</p>
<p>Le luminaire a subi avec succès l'essai au fil incandescent à cette température</p>			<p>Produit conforme aux critères de l'opération standardisée d'économies d'énergie</p>
<p>Indices de protection IP : pénétration des corps solides et de l'eau</p>			<p>Puissance maximale ou plage de puissance en lumen</p>
<p>Indices de protection IK : chocs mécaniques</p>			<p>Efficacité lumineuse maximale en lumen par Watt</p>
<p>Symboles des classes électriques I, II, III classification des modes de protection contre les chocs électriques</p>			<p>Garantie du produit : 5 ans</p>
<p>Produit utilisant des matériaux recyclés</p>			<p>Équipements destinés à être utilisés en zones à risques d'explosion ATEX</p>
<p>Température de fonctionnement</p>			<p>Durée de vie du produit suivie d'un indice. Exemple : L80 signifie qu'un minimum de 80 % du flux lumineux initial du luminaire sera maintenu à la fin de la durée de vie</p>
<p>Luminaire conforme aux arrêtés sur les nuisances lumineuses (en fonction des versions)</p>			<p>Taux de défaillance driver assigné à la durée de vie totale du produit.</p>
<p>La température de couleur exprimée en kelvin indique la teinte de l'éclairage (3 000 K : chaude, 4 000 K : neutre, 5 000 K : froide)</p>			<p>Protection contre les surtensions exprimée en kilo Volt</p>
<p>Faisceau lumineux disponible en degrés</p>			<p>Détection de mouvement</p>
<p>Les solutions d'éclairage LED pour la mise en valeur des magasins de mode</p>			<p>Les solutions d'éclairage LED pour la mise en valeur des produits alimentaires</p>
<p>Indice de Rendu des Couleurs : plus le chiffre se rapproche de 100, plus les couleurs seront naturelles</p>			<p>Produit ayant un ratio lumen/Watt exceptionnel</p>

Nos conditions de vente ainsi que le détail de nos garanties sont disponibles sur notre site : [www.philips.fr/cgv](http://www.philips.fr/cgv)



### Centre support professionnel

0 825 800 380 (0,15€/min)

du lundi au vendredi entre 9 h et 18 h :

- Support technique produit ou application
- Garantie
- Réclamation technique produit

### Service commercial professionnel

Vous êtes distributeurs en matériel électrique, installateurs de projets privés ou vous traitez des marchés publics ou sportifs, notre service commercial est à votre disposition.

### Localisez les distributeurs

Trouvez nos distributeurs partenaires en saisissant simplement le code postal ou la ville de votre chantier :

[www.philips.fr/ouacheter](http://www.philips.fr/ouacheter)

Contactez-nous :

### Par téléphone : 0 825 090 061

(0,15€/min) du lundi au vendredi,  
de 8h30 à 12h00 et de 14h00 à 16h00

### Par email :

Pour vos commandes :

[commande.pro@signify.com](mailto:commande.pro@signify.com)

Pour vos offres de prix :

[offre.pro@signify.com](mailto:offre.pro@signify.com)

Pour toute autre demande :

[www.philips.fr/contact-eclairage](http://www.philips.fr/contact-eclairage)



© 2026 Signify Holding.

@AdobeStock, @Paffy, @Tatiana Belova, @Industrieblick, @Mikolajn, @Panksvatouny, @Olga, @Yakobchuk Olena, @Arcady, @Boggy, @Gorodenkoff Productions, @Dziurek, @Flamingo Images, @Rossandhelen, @Dusan Petkovic, @Kirill Gorlov, @Maksym Protsenko, @Takamasa Nakai, @Jackf, @Andrey Radchenko, @Drazen Zigic, @Olga Yastremska, @New Africa, @Africa Studio, @Peopleimages, @Rbkomar, @Stockrocket, @Louis Paul Photo, @Kornn Photo, @Lightfield Studios, @Vadym, @Ndab Creativity, @Littlewolf1989, @Seventyfour, @Goodluz, @Murat Tellioglu, @Bernard Bodo, @Monkeybusinessimages, @Zhu Difeng, @Zero Creatives GmbH, @Yuri Arcurs Peopleimages, @Industrieblick, @Wim Hollemans, @WholsDanny, @Vladans, @Vesnaandjic, @Thomas Effinger, @lev dolgachov, @Svipreg, @Smolaw, @Shiyang, @Sergey Bogomyako, @Saeys, Bram, @Robert Llewellyn, @Rens Van Mierlo, @Przemek Blechman, @Photography-By-Stretch, @Cornel Stefan Achir, @Peshkova, @Pavlo Kolotenko, @P.Dziurman, @Noomcpk, @Monty Rakusen, @Markus Jaeger, RedWorks DUS, @Maciej Nicewicz, @Loveguli, @Loet V Eijndhoven, @Langstrup, @John Geven, @John Baer, @Jacobs Stock Photography Ltd, @Jaap Bouwens Fotografie, @ImageFlow, @Igor Terekhov, @Hryshcyshen Serhii, @G.Picout, @Fipphoto, @Elledo, @Diephotodesigner.de, @DenBoma, @David Thrower, @David Aubert, @Darius Kuzmickas DbA KuDa Photo, @D.Guillaudin, @CreativeNature NI, @Artist, @Arnaud Willaume, @Anna Zielinska, @Andor Bujdoso, @lev dolgachov, @Xavier Boymond.

Réalisation : Agence WeLight





© 2026 Signify Holding. Tous droits réservés. La reproduction partielle ou totale est interdite sans l'accord écrit préalable du titulaire du droit d'auteur. L'information présentée dans ce document ne participe d'aucun devis ou contrat. Elle est réputée être exacte et fiable et peut être modifiée sans notification. L'éditeur décline toute responsabilité à raison de son utilisation.

Sa publication ne confère aucun droit d'utilisation sur un quelconque brevet ou autre titre de propriété industrielle ou intellectuelle, quel qu'il soit. Signify France - 33, rue de Verdun - CS60019 - 92156 SURESNES CEDEX

SAS au capital de 195 990 000 euros - RCS Nanterre 402 805 527 - Mai 2026 - Code 119263