



Soluciones de control de iluminación con consumo eficiente de energía, simples y a la vez sofisticadas

Controladores multifunción DYNALITE

En cualquier proyecto, es posible que se requieran muchos tipos diferentes de cargas de iluminación para alcanzar un resultado deseado. Cada uno de estos tipos de carga puede requerir un estilo de control diferente. La gama de controladores multifunción DYNALITE permite personalizar los tipos de producción mediante distintas unidades de módulos de salida. Cuando se utilizan controladores multifunción de carril DIN, se puede elegir un tipo de control específico para cada circuito: relé, regulador de intensidad de fase inicial, regulador de intensidad de fase final, dispositivo de controlador, controlador con funcionalidad predeterminada, control de ventilador, y control ciego/pantalla. En cualquier combinación, es posible controlar múltiples tipos de cargas desde un único dispositivo. Esto facilita la instalación y previene el desperdicio de capacidad de los circuitos que no se requieren.

Beneficios

- Los controladores respaldan la inteligencia distribuida, i.e. cada dispositivo tiene una CPU con preajustes y puede funcionar como una unidad de control independiente
- Algunos dispositivos tienen una funcionalidad predeterminada con capacidad de reconfiguración
- Mensajes de red y proceso de puesta en marcha simplificados

Controladores multifunción Dynalite

Aplicaciones

- Ventas y hotelería, oficinas e industria
- Espacios públicos, estadios y centros de eventos con diversos fines
- Residencial

Versions

DDMC802 8 x 2A Multipurpose
Modular Controller



DGBM200 2 Channel Signal
dimmer driver module



DGLM105 1 x 5 A Leading edge
dimmer module

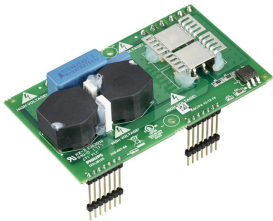

DGLM402 4 x 2 A Leading edge
dimmer module



DGRM204 2 x 4 A Relay control
module



DGTM402 4 x 2 A Trailing edge
dimmer module

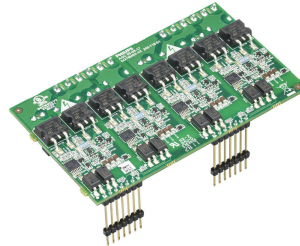

DGLM202 2 x 2 A Leading edge
dimmer module

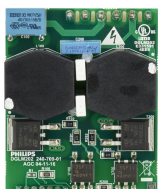

DGTM104 1 x 4 A Trailing edge
dimmer module

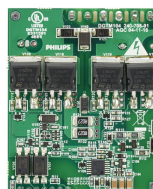

Controladores multifunción Dynalite

Versions

DGTM202 2 x 2 A Trailing edge dimmer module

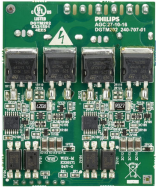

Plano de dimensiones

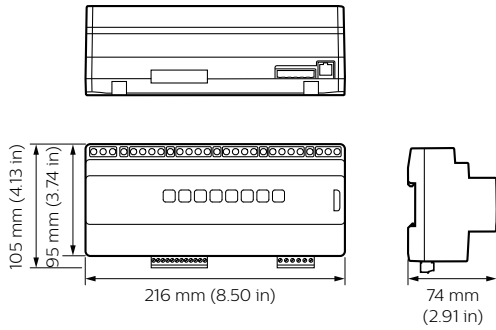

Detalles del producto

DDMC802 front detail

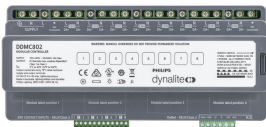

DGBM200 2 Channel Signal dimmer driver module



DGLM105 1 x 5 A Leading edge dimmer module

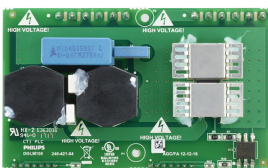

DGLM402 4 x 2 A Leading edge dimmer module



Controladores multifunción Dynalite

Detalles del producto

DGRM204 2 x 4 A Relay control module

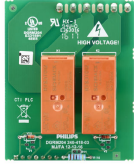

DGTM402 4 x 2 A Trailing edge dimmer module

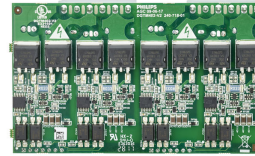

DGLM202 2 x 2 A Leading edge dimmer module



DGTM104 1 x 4 A Trailing edge dimmer module

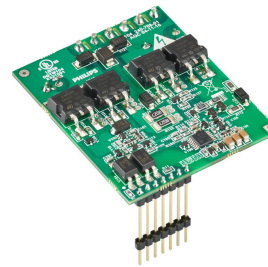

DGTM202 2 x 2 A Trailing edge dimmer module

